

## 表布の裁ち方

数字のないところは1cmの縫い代をつけます。

■=接着芯をはる位置

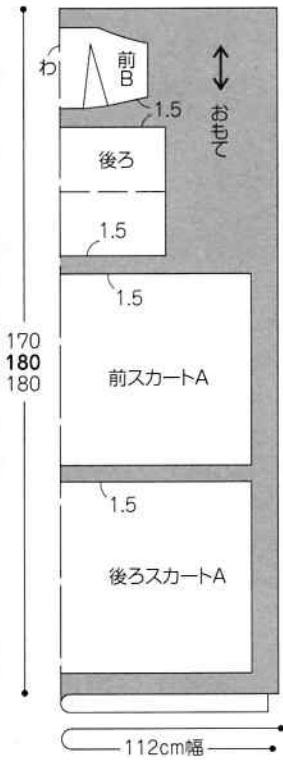

## 別布の裁ち方

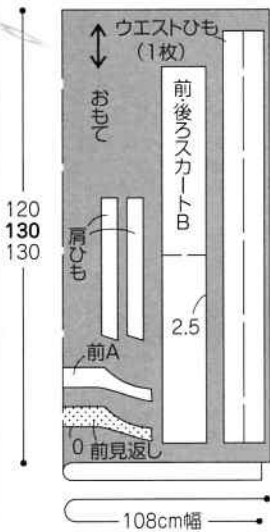

材料		S	M	L
表布 (水玉プリント)	112cm 幅	1m70cm	1m80cm	1m80cm
別布 (40s プロード)	108cm 幅	1m20cm	1m30cm	1m30cm
接着芯	90cm 幅	20cm	20cm	20cm
ゴムテープ	0.8cm 幅	1m80cm	1m90m	2m
バックル	内径 4.5cm	1 個	1 個	1 個
ボタン	直径 1cm	4 個	4 個	4 個

## 5ページ6

実物大の型紙 B 面



## 製図

製図中の (グレーの部分)は実物大の型紙です。後ろ、前・後ろスカートA、B、肩ひも、ウエストひもは実物大の型紙がついていませんので、各自製図をします。

数字の見方  
Sサイズ  
Mサイズ  
Lサイズ  
↑つかない  
数字は共通

## たたみ方図

実物大の型紙は、たたんで訂正済みです。

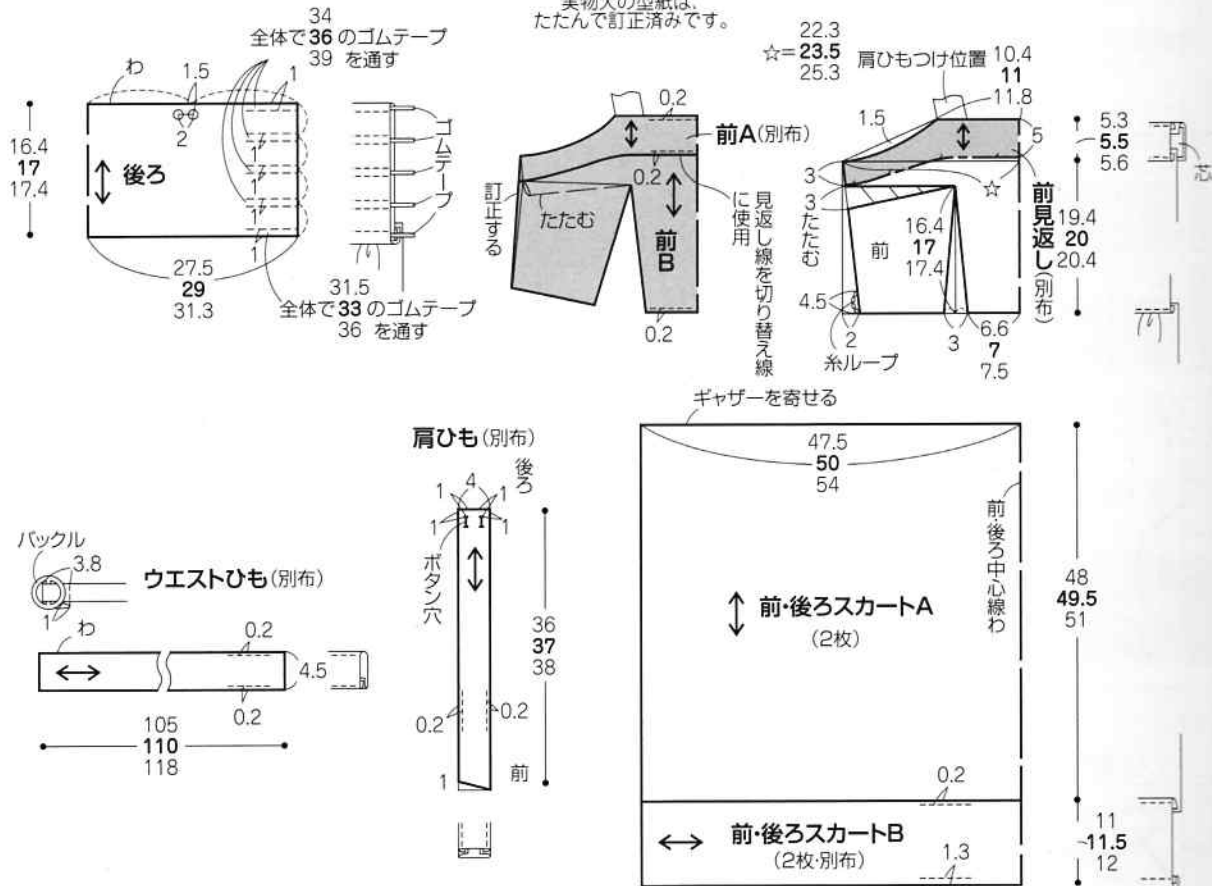

※縫い始める前に芯をはり、見返し、前・後ろスカートBの脇にジグザグミシンをかける

## 作り方

### 2. 肩ひもを作る

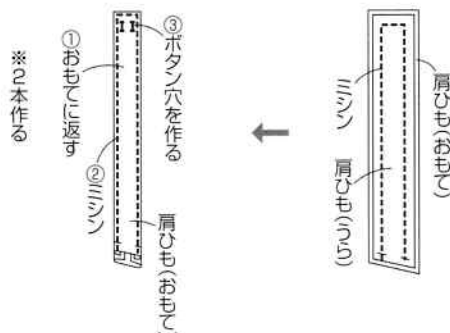

### 1. ウエストひもを作る

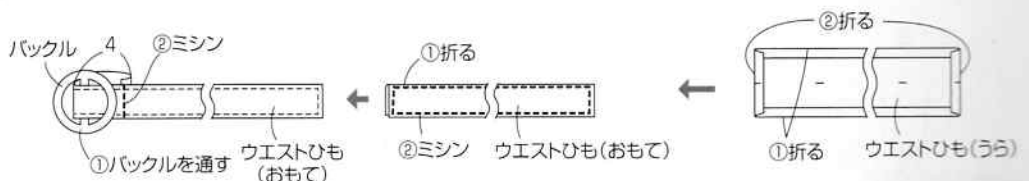

※2本作る

### 9. 後ろと後ろスカートAを縫い合わせる

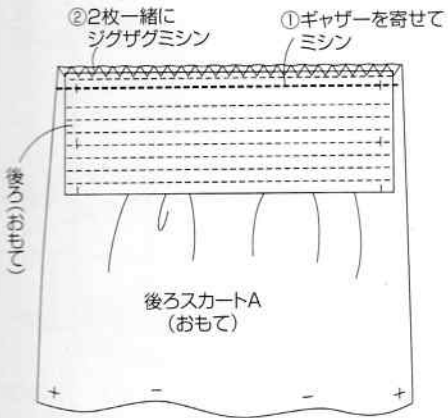

### 10. ゴムテープを通す

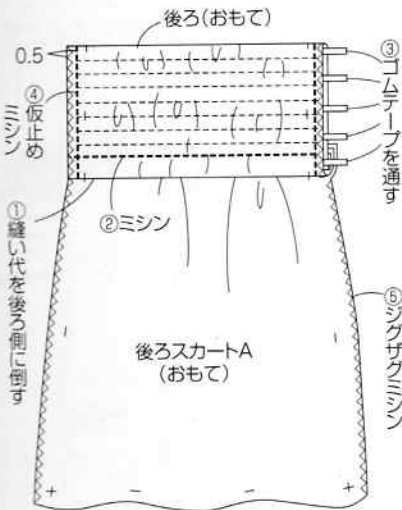

### 11. 脇線を縫う

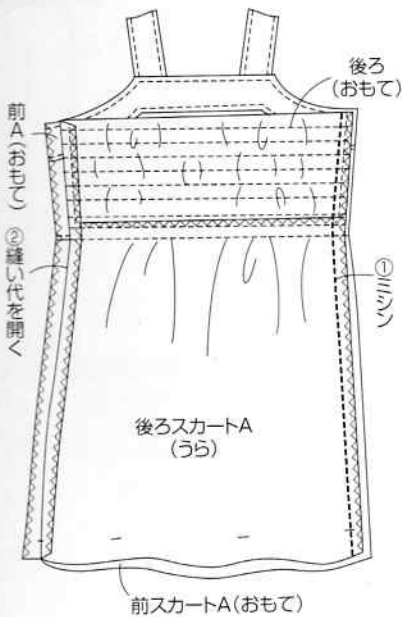

### 6. 後ろを作る

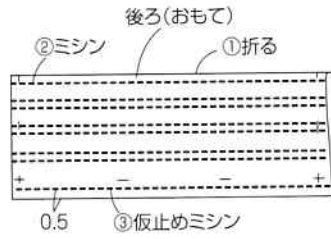

### 7. スカートをを作る

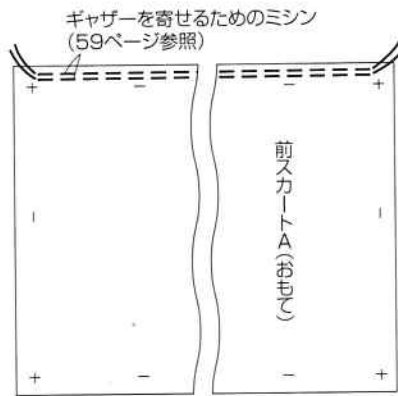

※後ろスカートAも同様

### 8. 前Bと前スカートAを縫い合わせる

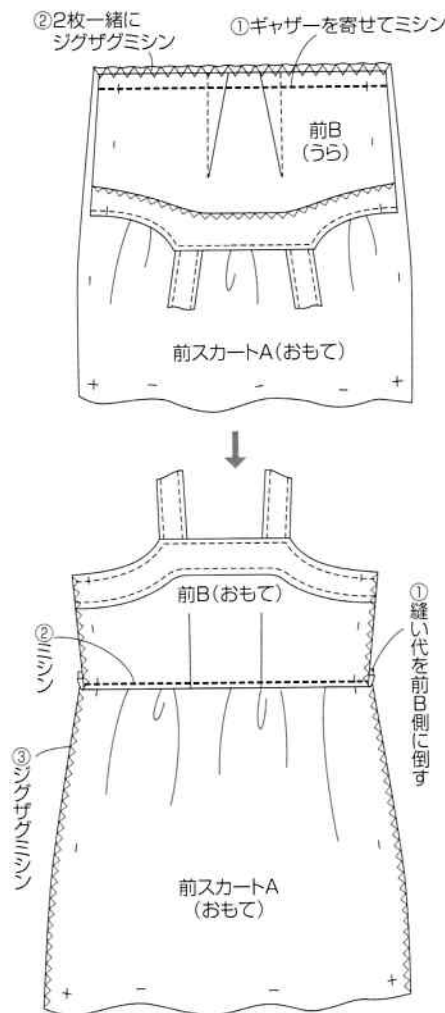

### 3. 前のダートを縫う

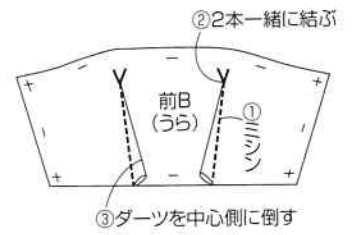

### 4. 切り替え線を縫う

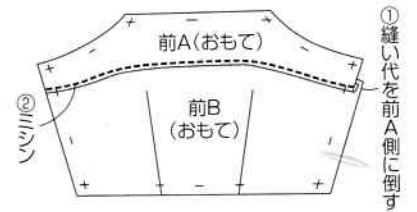
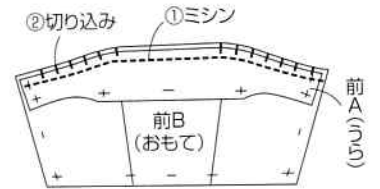

### 5. 見返しをつける

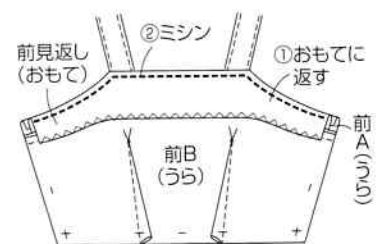
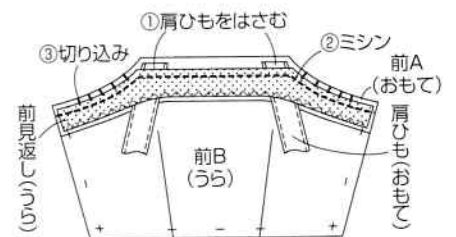

### 14.でき上がり

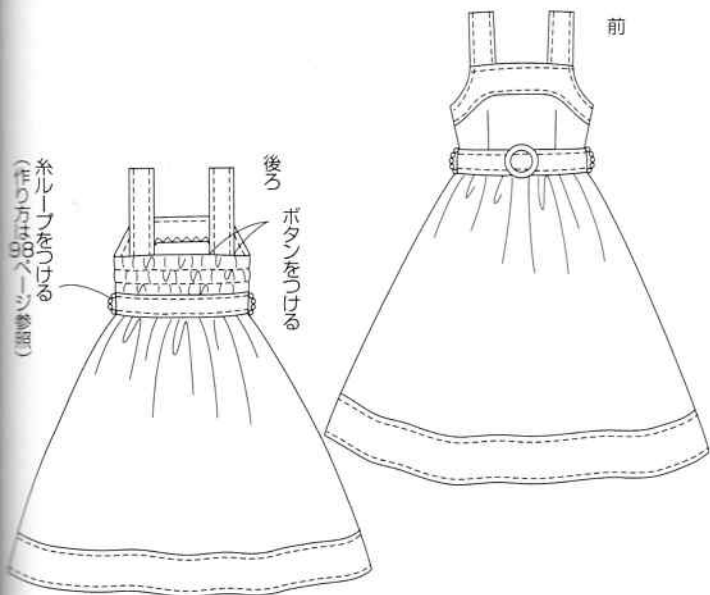

### 13.前・後ろスカートA・Bを縫い合わせる

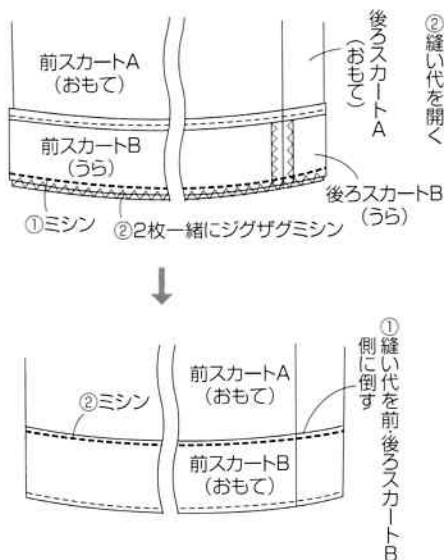

### 12.前・後ろスカートBを作る

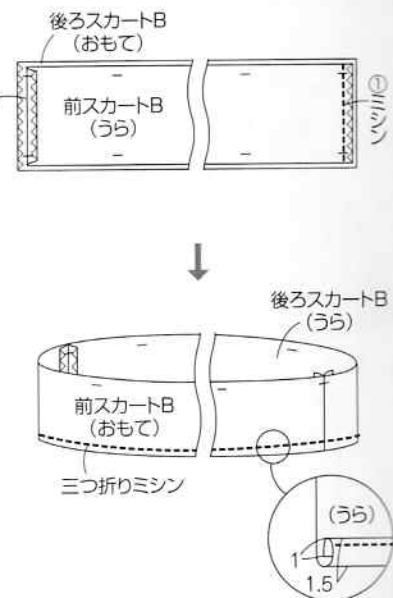

### 表布の裁ち方

すべて1cmの縫い代をつけます。  
 = 接着芯をはる位置

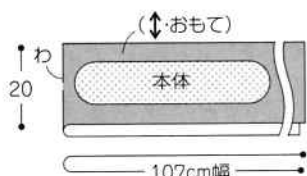

材料		
表布 (30 ツイル)	107cm 幅	20cm
接着芯	90cm 幅	20cm
レース A	3.5cm 幅	30cm
レース B	1.3cm 幅	70cm
レース C (タックレース)	4cm 幅	1m
リボン A (SIC-147/SHINDO)	2.5cm 幅	1m
リボン B (SIC-147/SHINDO)	1.2cm 幅	1m40cm

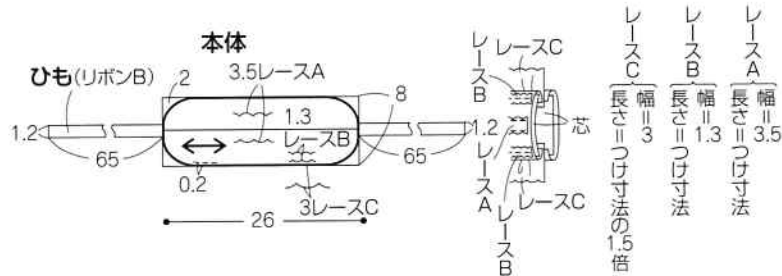

### 13ページ25

実物大の型紙はついていません

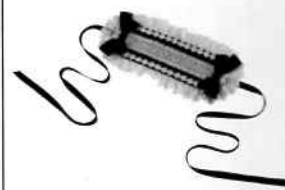

### 製図

実物大の型紙はついていませんので各自製図をします。

### 2.本体を縫い合わせる

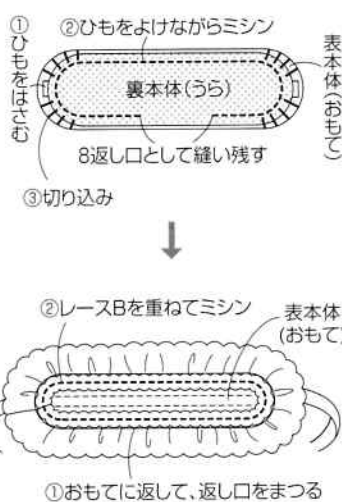

※縫い始める前に芯をはる

### 作り方

### 1.レースをつける

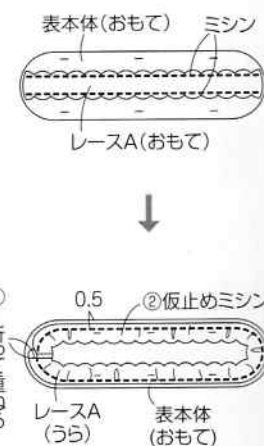

### 3.リボンを作る

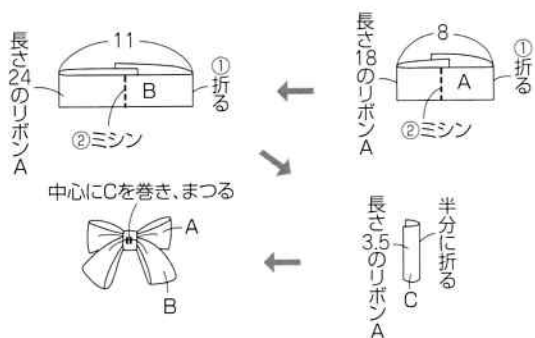

### 4.でき上がり

