



材料		S	M	L
表布 (シーチングプリント)	110cm 幅	3m60cm	3m90cm	4m10cm
別布 A (別珍)	20cm 幅	30cm	30cm	30cm
別布 B (レーヨンフラワーレース)	97cm 幅	4m60cm	5m	5m10cm
接着芯	90cm 幅	30cm	30cm	30cm
レース A・B (SIC-7206/SHINDO)	1.8cm 幅	9m40cm	9m80cm	10m50cm
リボン	0.9cm 幅	2m20cm	2m20cm	2m30cm
コンシールファスナー	56cm	1 本	1 本	1 本
スプリングホック		1 組	1 組	1 組

製図

図中の (グレーの部分) は実物大の型紙です。ボンA、B、Cは実物大の型紙がついていませんので、各自製図をします。

数字の見方
Sサイズ
Mサイズ
Lサイズ
1つしかない
数字は共通

レースA 幅=1.2
長さ=つけ寸法の2倍

レースB 幅=1
長さ=つけ寸法

ひもの通し方

長さ220cmのリボンを通す

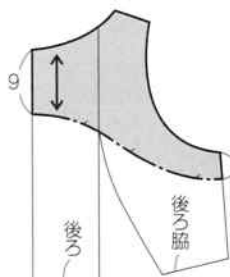
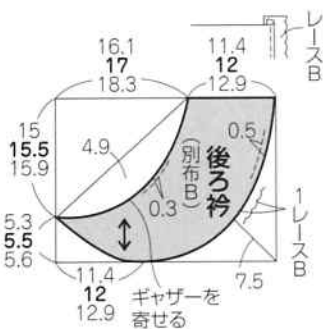
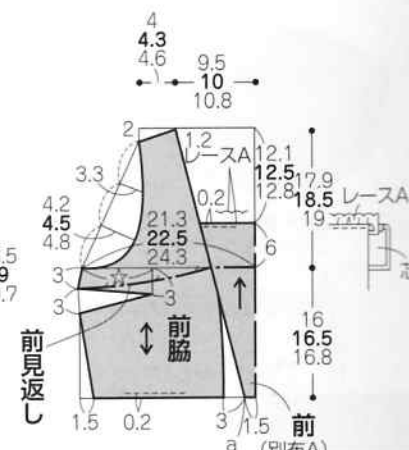
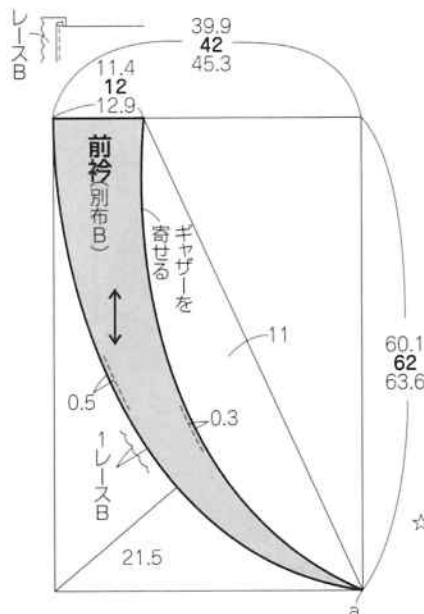
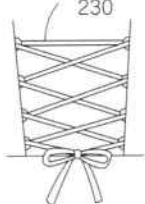

たたみ方図

実物大の型紙は、
たたんで訂正済みです。

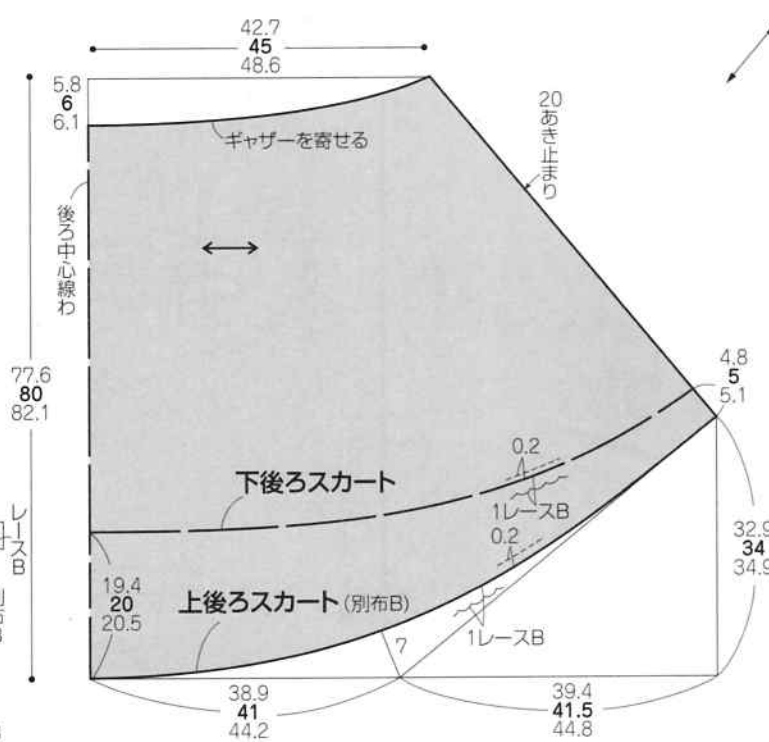
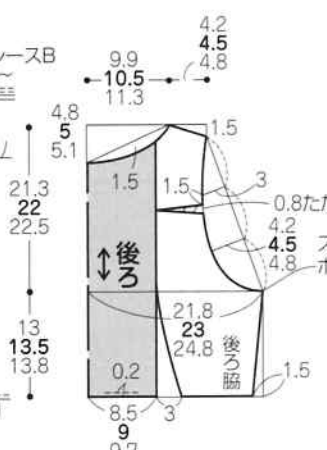
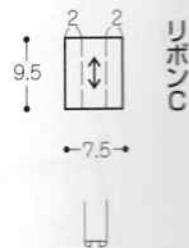
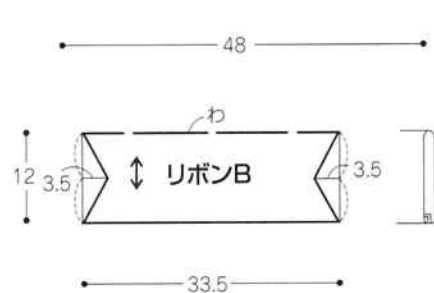
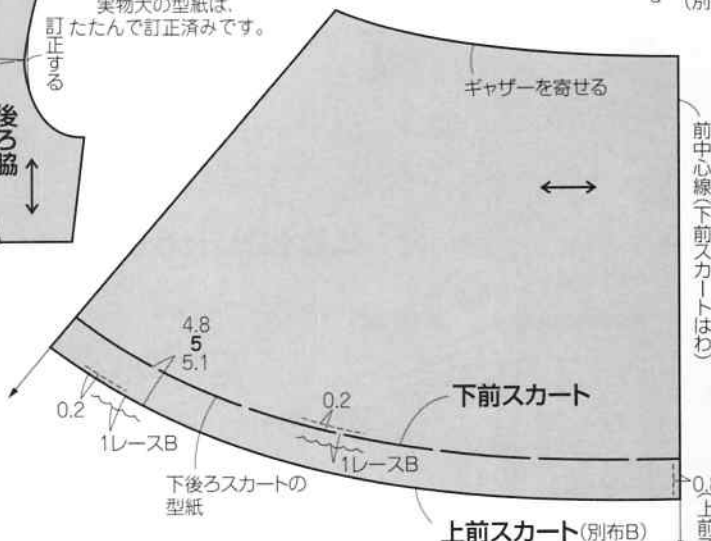

※縫い始める前に芯をはり、肩線、後ろの脇線、見返しにジグザグミシンをかける

作り方

1. リボンAを作る

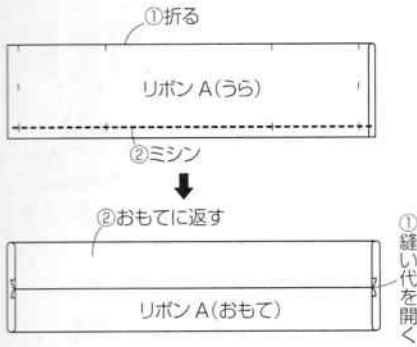

2. リボンBを作る

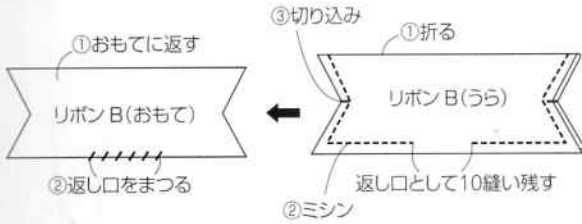

3. リボンを作る

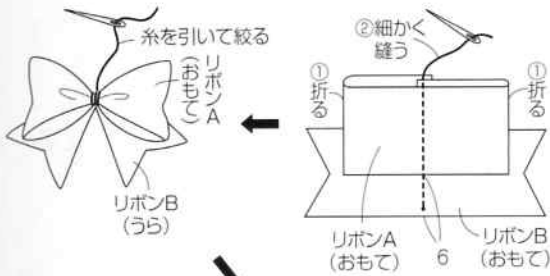

5. 前にレースを仮止めする

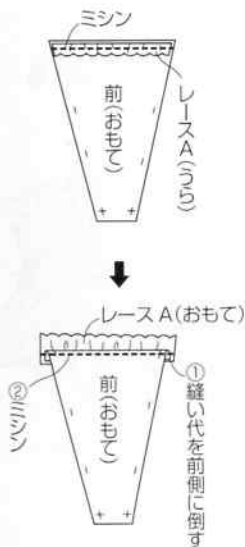

表布の裁ち方

数字のないところは1cmの縫い代をつけます。

☐ = 接着芯をはる位置

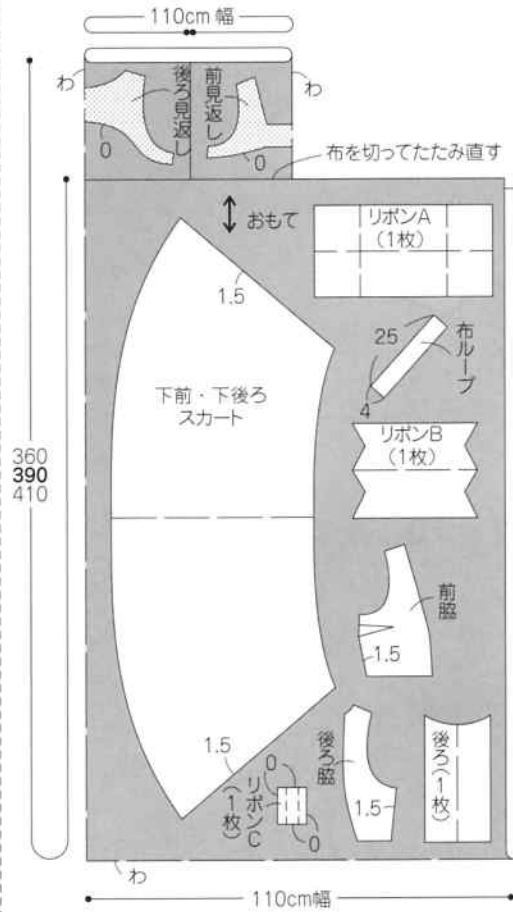

4. 衿を作る

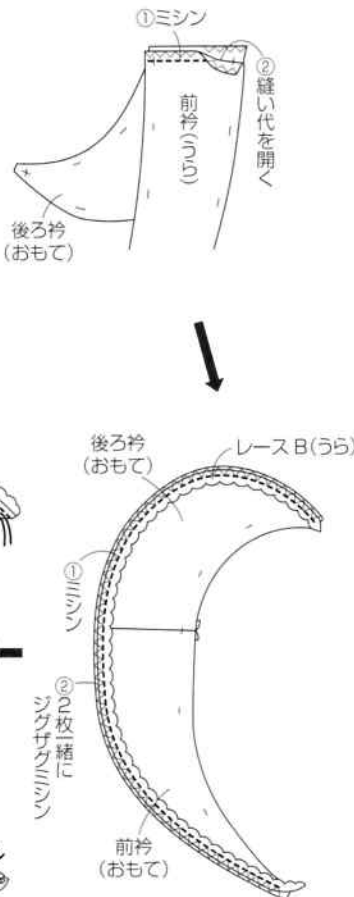

別布Bの裁ち方

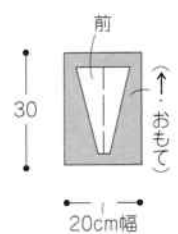
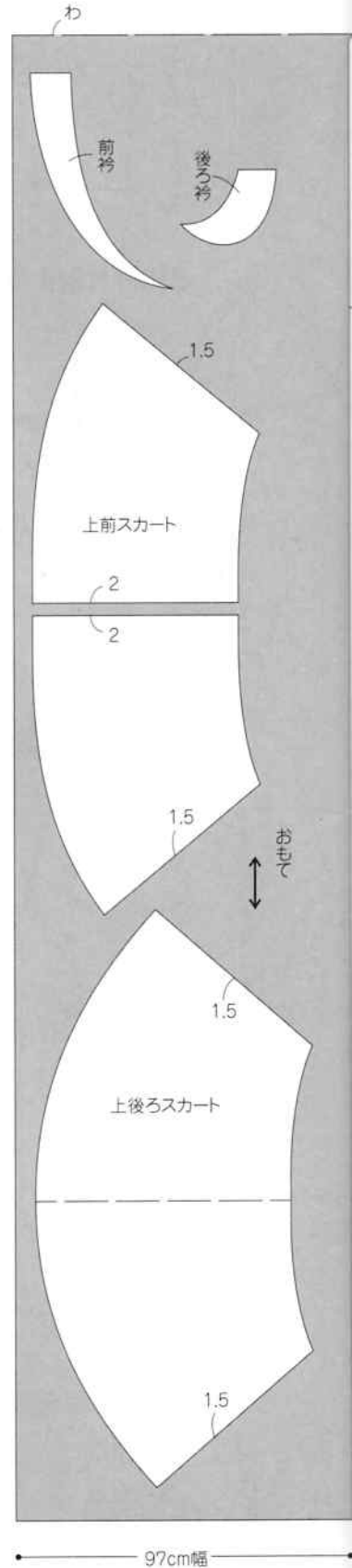

別布Aの裁ち方

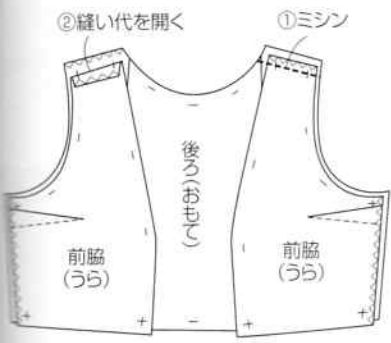

9. 後ろ身頃と前脇を縫い合わせる

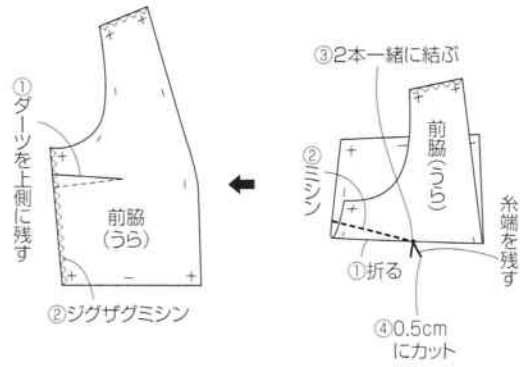

7. 前脇を作る

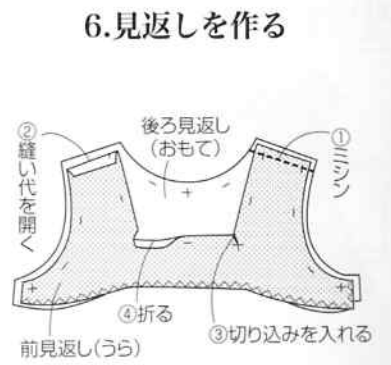

6. 見返しを作る



10. 衿を仮止めする



8. 後ろ身頃を作る

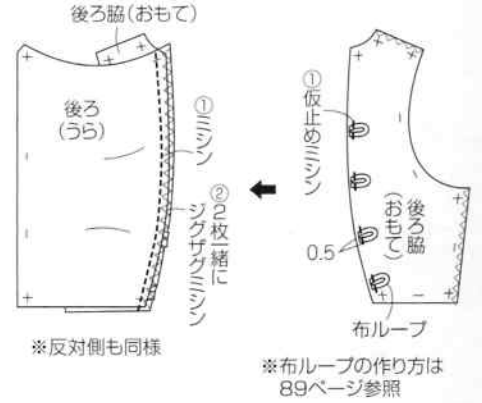

11. 前と前脇を縫い合わせる

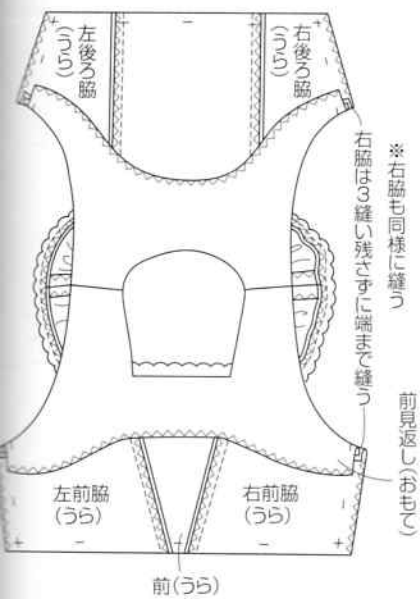

13. 脇線を縫う

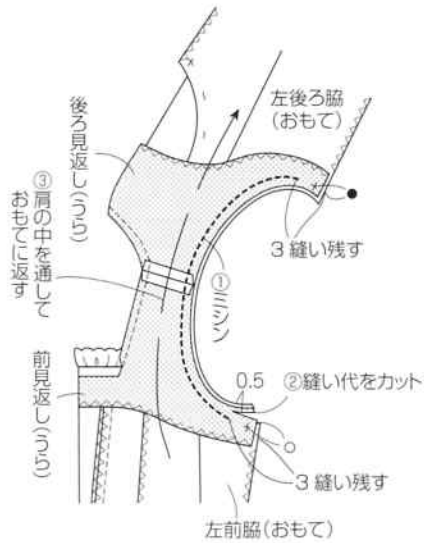

12. 見返しをつける

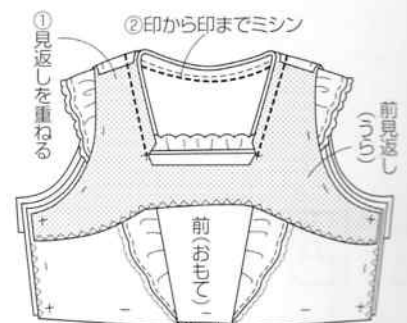
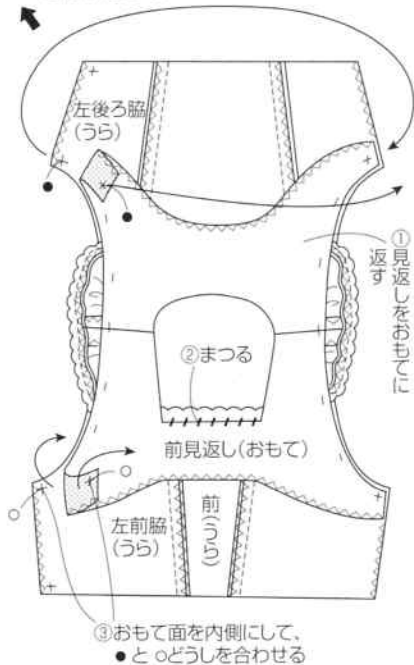

15. 上スカートを作る

14. 下スカートを作る

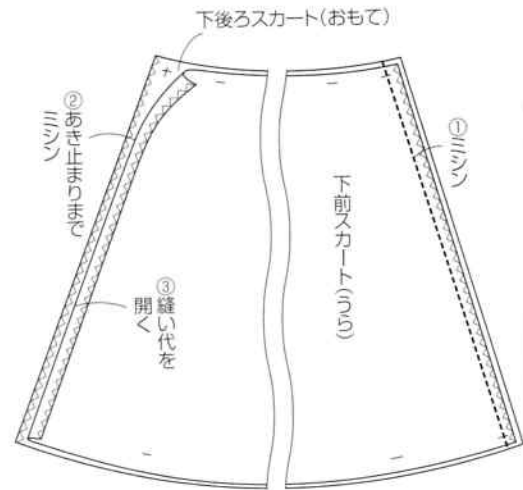
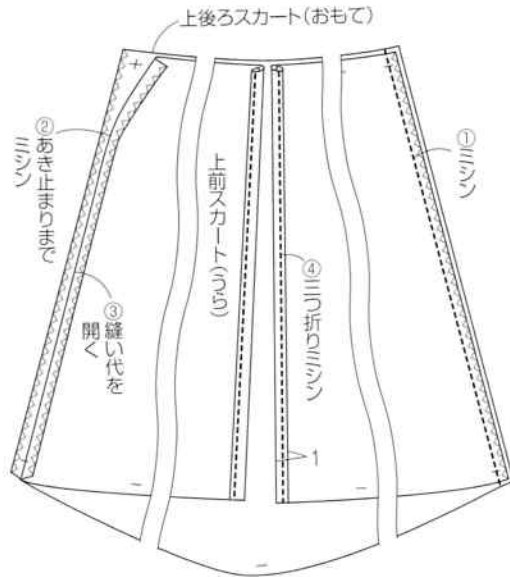

16. 上スカートと下スカートを縫い合わせる

17. 身頃とスカートを縫い合わせる

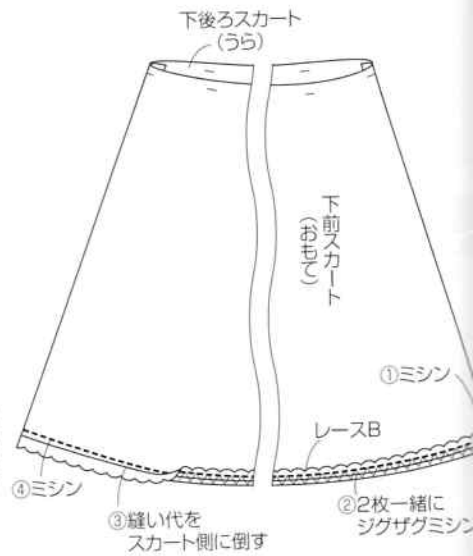
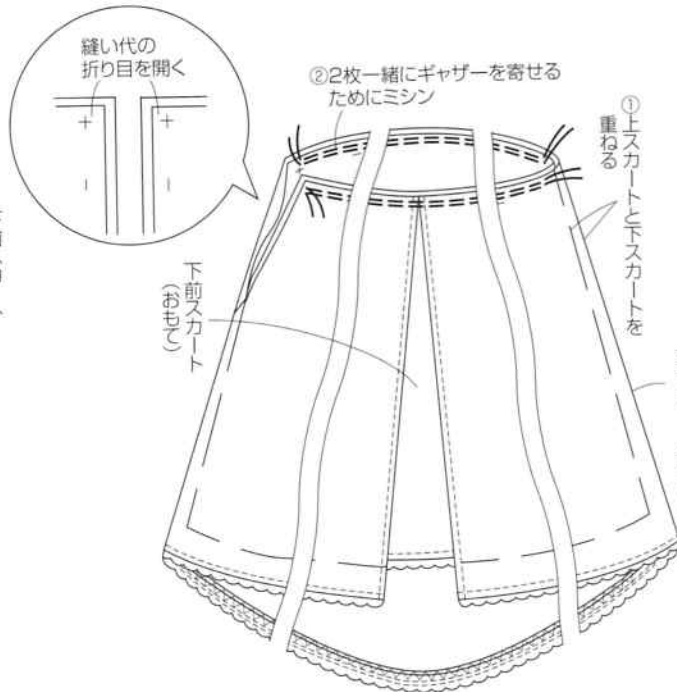
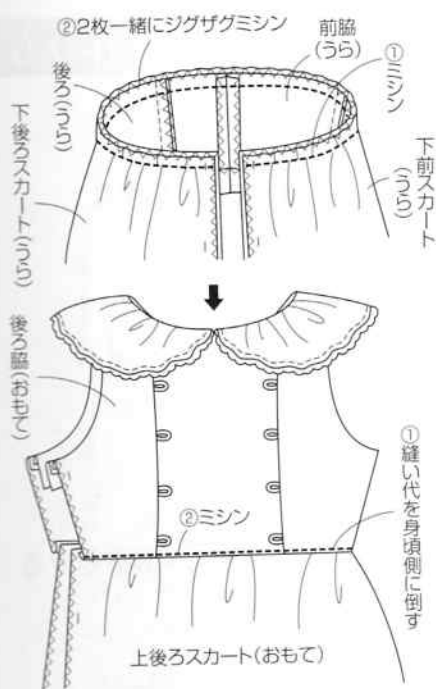

18. コンシールファスナーをつける

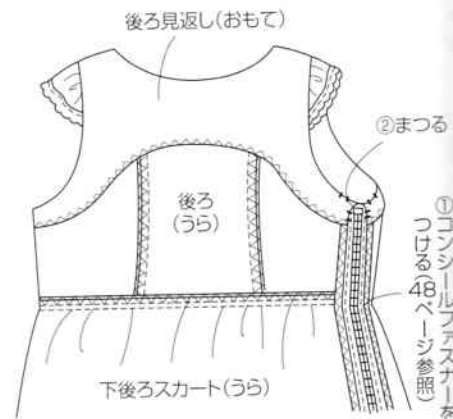



材料		
表布 (黒別珍)	80cm 幅	20cm
別布 (赤別珍)	80cm 幅	20cm
接着芯	90cm 幅	10cm
レース A (タックレース)	6cm 幅	1m30cm
レース B (タックレース)	4cm 幅	1m30cm
レース C	1.5cm 幅	1m20cm
リボン	2.4cm 幅	1m50cm

表布の裁ち方

数字のないところは1cmの縫い代をつけます。

■ = 接着芯をはる位置

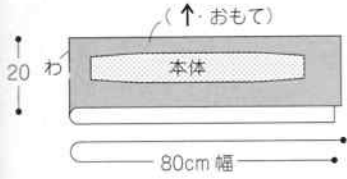

別布の裁ち方

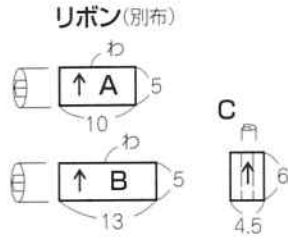
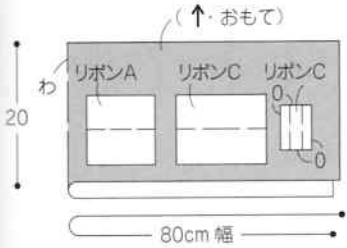

製図

実物大の型紙がついていませんので、各自製図をします。

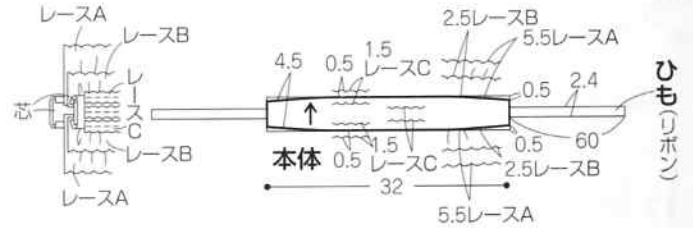

※縫い始める前に芯をはる

作り方

リボンAとリボンBを
リボンCでくるんでまつ

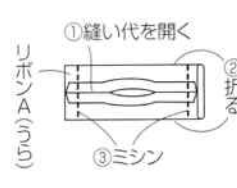
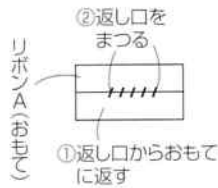

1. リボンを作る

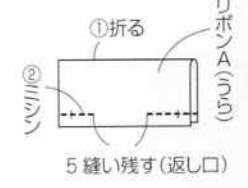

4. レースCをつける

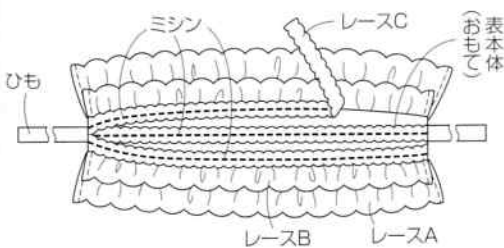

3. 前、後ろ本体を縫い合わせる

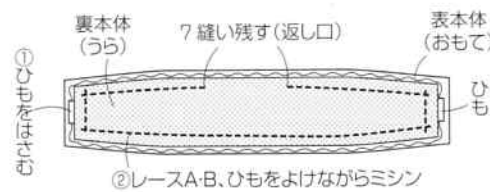

2. レースをA・Bをつける

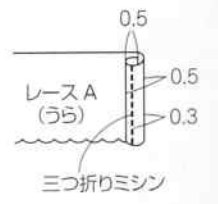

5. でき上がり

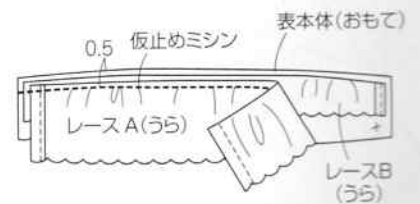
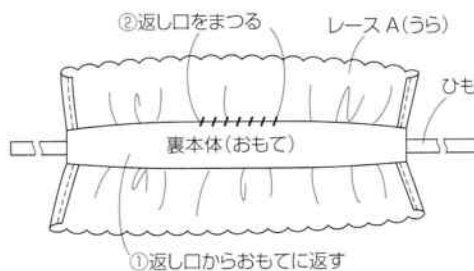
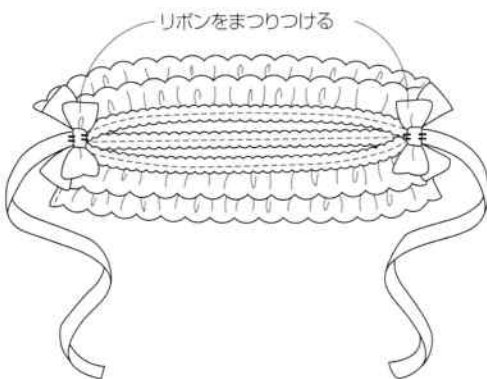

※反対側も同様

表布の裁ち方

数字のないところは1cmの縫い代をつけます。

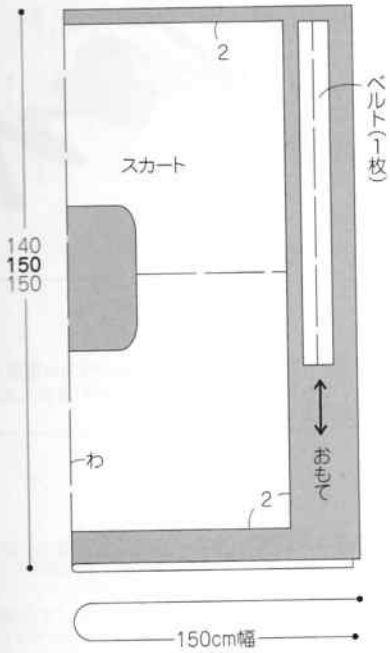

材料		S	M	L
表布 (アーバンツイル)	150cm 幅	1m40cm	1m50cm	1m50cm
ゴムテープ	0.8cm 幅	1m20cm	1m20cm	1m40cm

実物大の型紙はついていません



製図

実物大の型紙がついていませんので、各自製図をします。

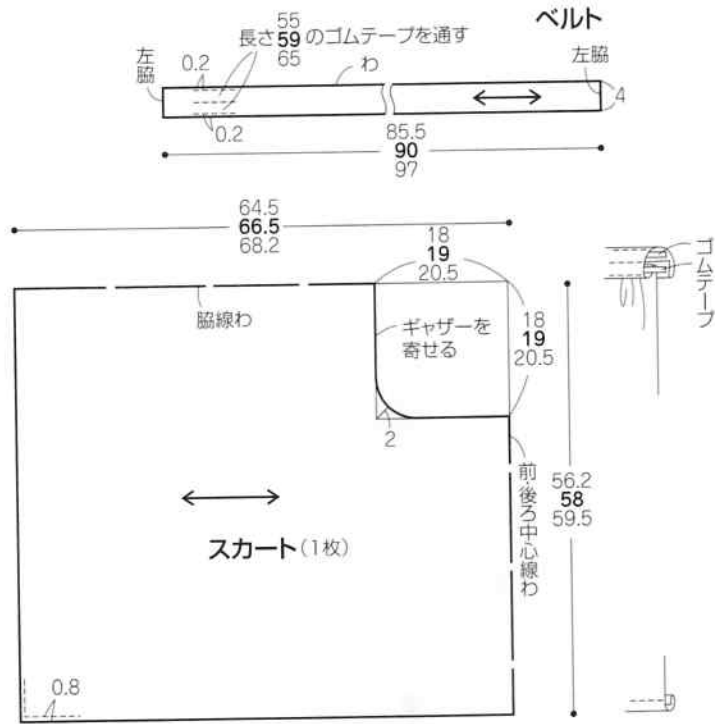

数字の見方
Sサイズ
Mサイズ
Lサイズ
1つしかない
数字は共通

作り方

1. スカートをを作る

②ギャザーを寄せるためのミシン(59ページ参照)

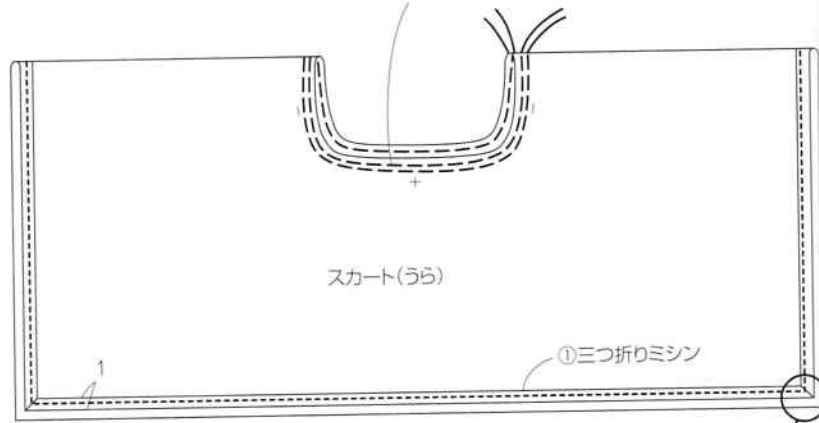

3. ベルトをつける

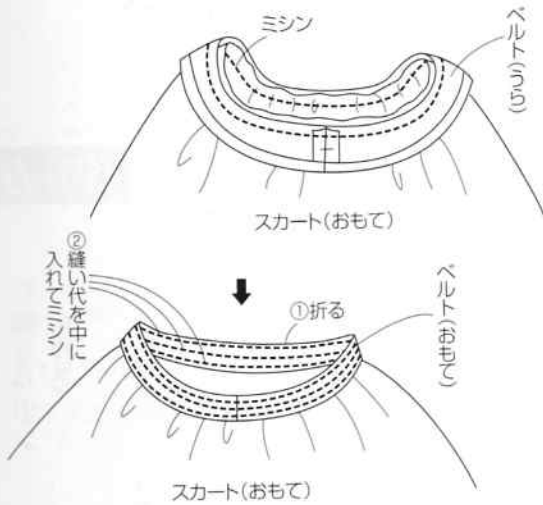

4. でき上がり

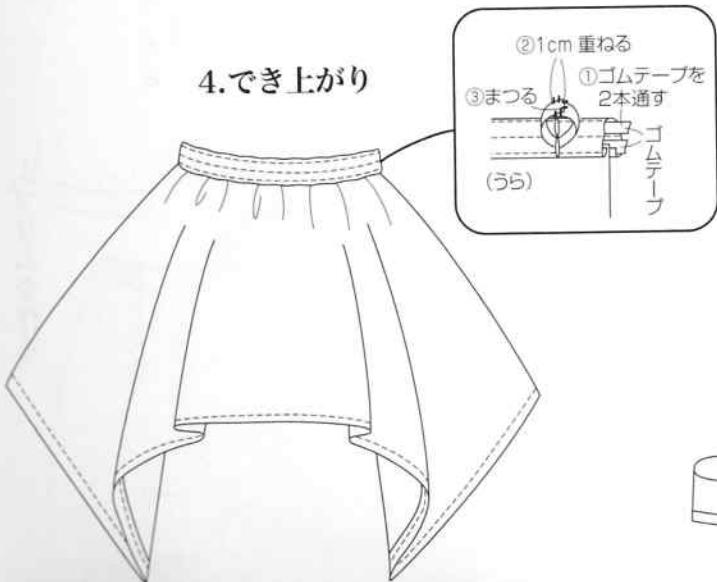

角の三つ折り

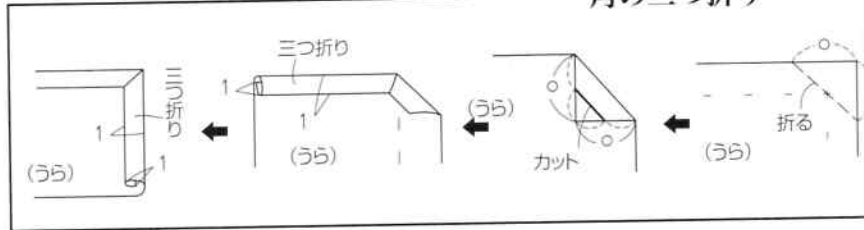

2. ベルトを作る

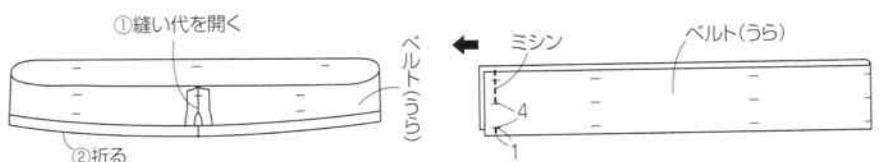

材料 (1点分)		S	M	L
8 表布 (コットンブロードクロス)	91.5cm 幅	2m50cm	2m60cm	2m70cm
14 表布 (エアリージョーゼット)	149cm 幅	1m40cm	1m40cm	1m50cm
接着芯	90cm 幅	70cm	70cm	70cm
8 レース (SIC-7500 / SHINDO)	1.5cm 幅	60cm	60cm	60cm
14 レース A (SIC-7500 / SHINDO)	1.5cm 幅	3m40cm	3m50cm	3m60cm
14 レース B (SIC-7548 / SHINDO)	5.5cm 幅	2m10cm	2m20cm	2m30cm
8 ボタン	直径 1.1cm	13 個	13 個	13 個
14 ボタン	直径 1.1cm	7 個	7 個	7 個
14 ゴムテープ	0.8cm 幅	40cm	40cm	50cm
14 リボン	1.2cm 幅	60cm	60cm	60cm



製図

- * 製図中の (グレーの部分) は実物大の型紙です。
(この作品は24ページ44の型紙を一部アレンジして使用します。)
- * 型紙のアレンジの仕方
 - ・台衿の幅を広くする
 - ・袖を短くする
 - ・前立てのボタンつけ位置を変更する
 - ・衿フリル、no.8フリルA・B、no.8カフス、no.14袖フリルは各自製図する

衿フリル

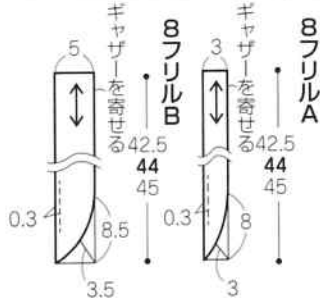
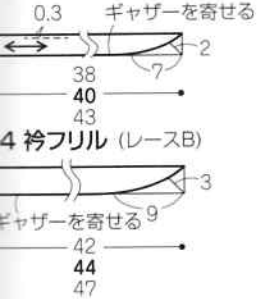

数字の見方
Sサイズ
Mサイズ
Lサイズ
1つしかない
数字は共通

- no. 8レース { 幅=1.2
長さ=つけ寸法
- no. 14レースA { 幅=1
長さ=つけ寸法
- no. 14レースB { 幅=4
長さ=つけ寸法

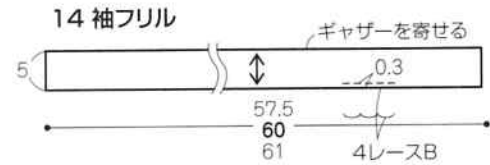
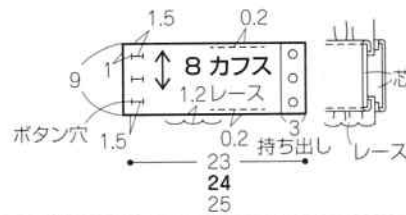
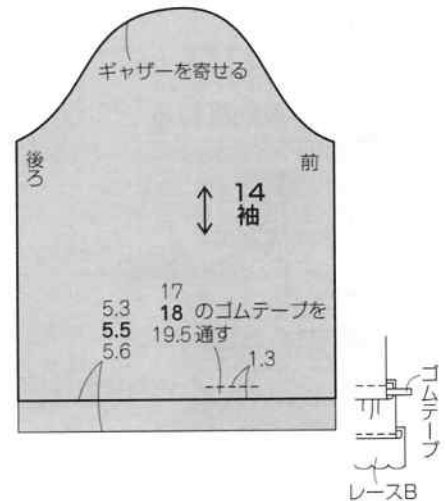
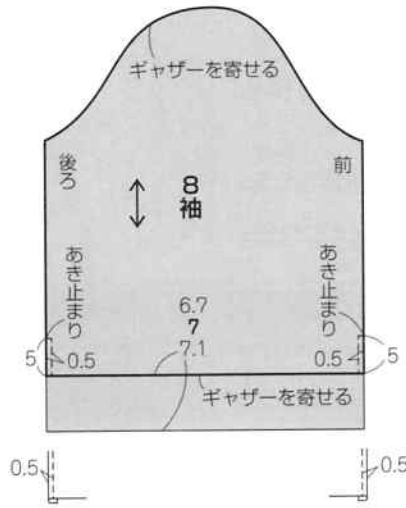
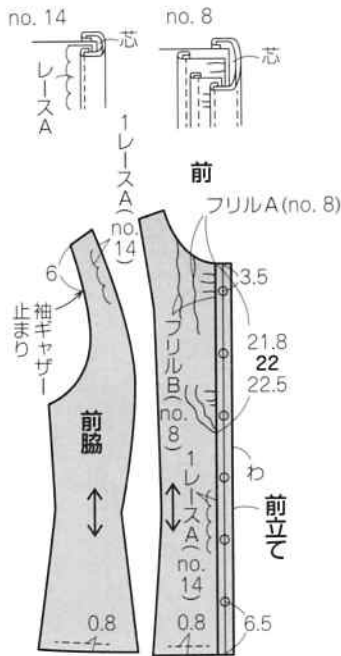
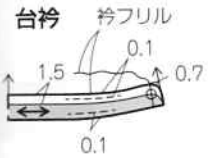

14表布の裁ち方

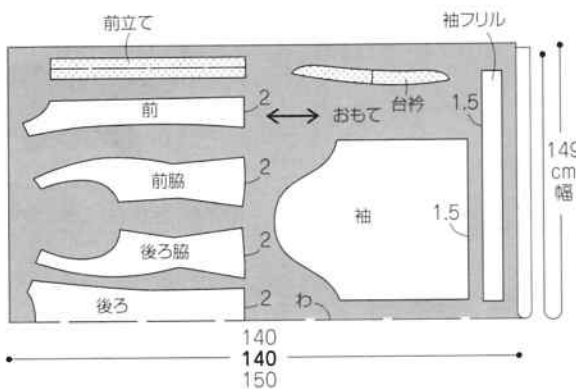

8表布の裁ち方

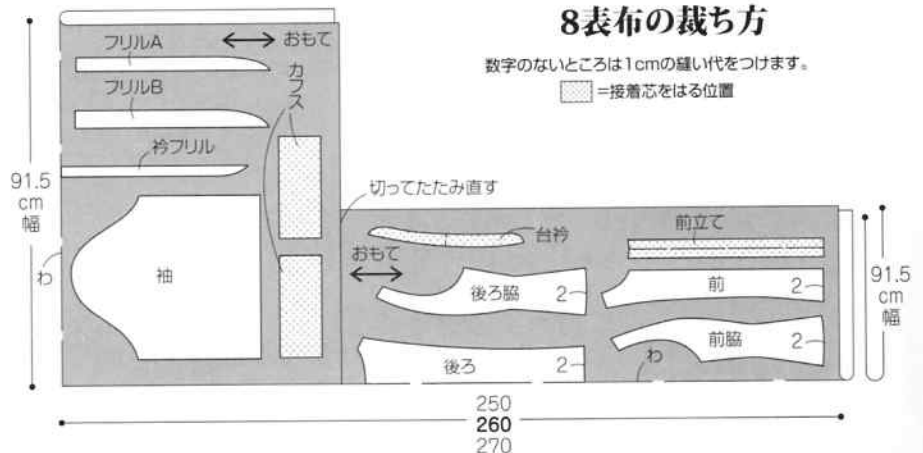

※縫い始める前に芯をはり、肩線、脇線、切り替え線、袖下線にジグザグミシンをかける
4.フリルA・Bを作り、つける (no.8のみ)

5.衿フリルを作る

1.身頃のリースを仮止めする (no.14のみ)

2.切り替え線を縫う (67ページ参照)

3.肩線と脇線を縫う (67ページ参照)

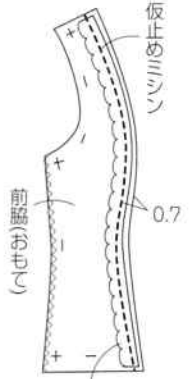

レースA(おもて)

※後ろ脇も同様。

6.台衿を作り、つける

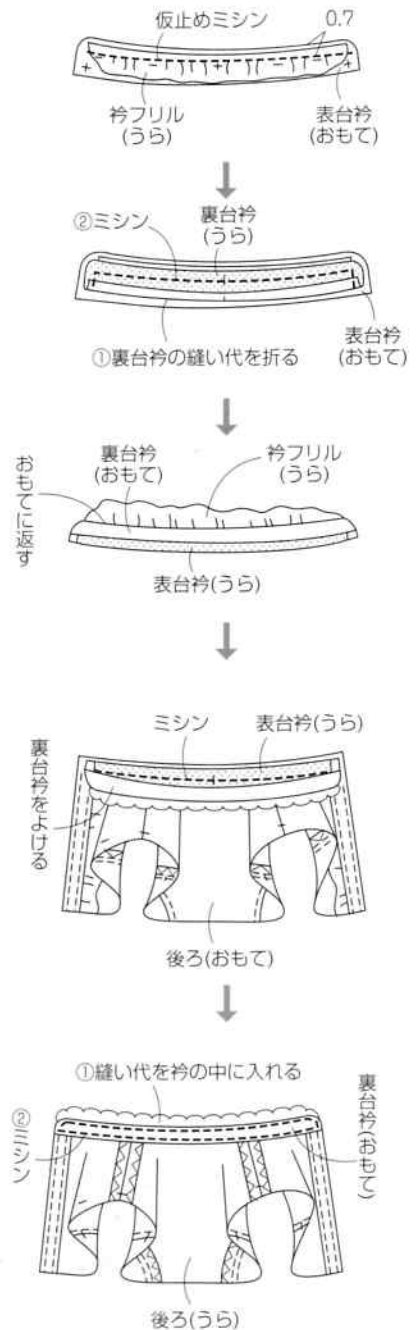

10.でき上がり

9.袖をつける (68ページ参照)

7.カフスを作る (no. 8・68ページ参照)

8.袖を作る (no. 14は68ページ参照)

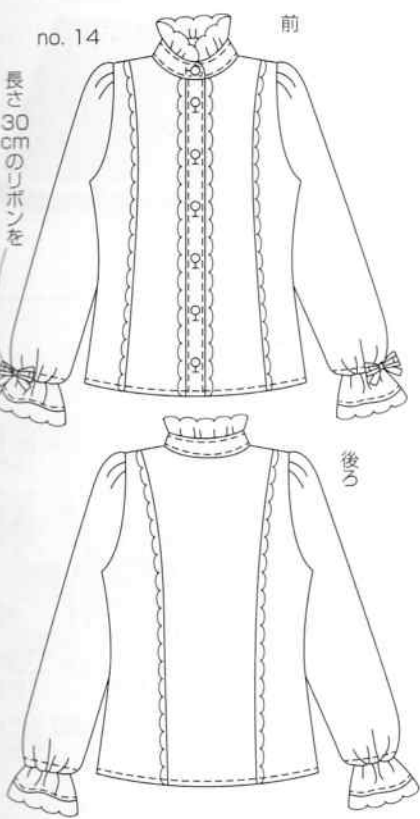
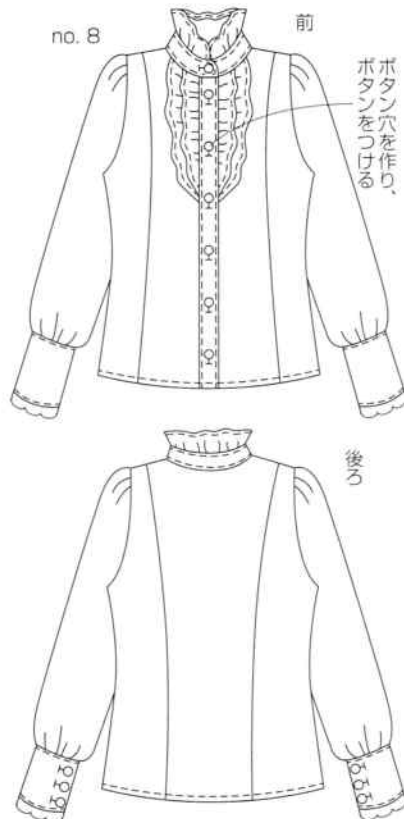
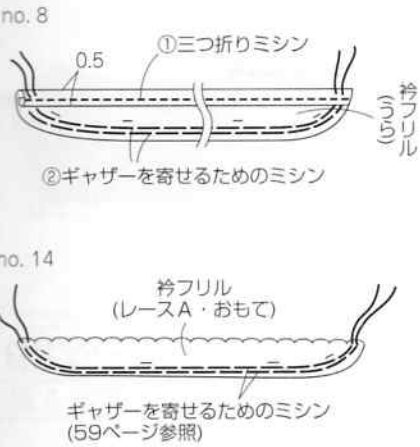
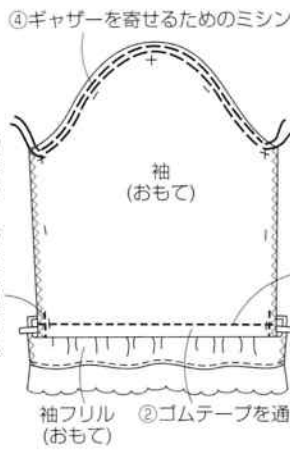
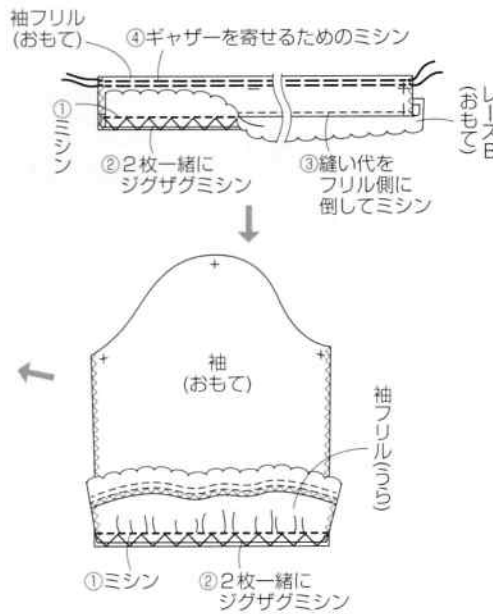

長さ30cmのリボンを通す

ボタン穴を作り、ボタンをつける