



3ページ10 白うさぎの肩ひもつきショートパンツの作り方



材料		S	M	L
表布 (フラノストレッチ)	133cm幅	1m50cm	1m50cm	1m60cm
接着芯	90cm幅	60cm	60cm	60cm
コンシールファスナー	56cm	1本	1本	1本
スプリングホック		1組	1組	1組
ボタン	直径2.2cm	2個	2個	2個
裏ボタン	直径2.2cm	4個	4個	4個



表布の裁ち方

数字のないところは1cmの縫い代をつけます。

☐=接着芯をはる位置

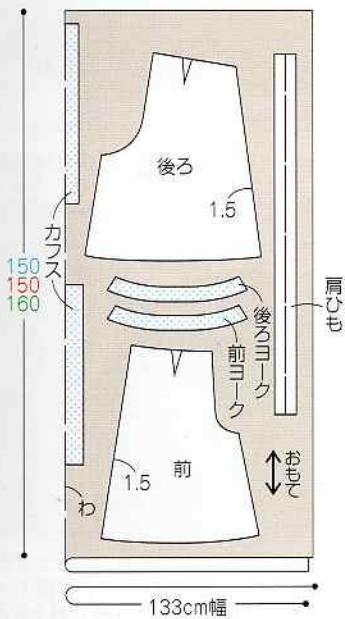

製図

製図中の は実物大の型紙です。カフス、肩ひもは実物大の型紙がついていませんので、各自製図をします。

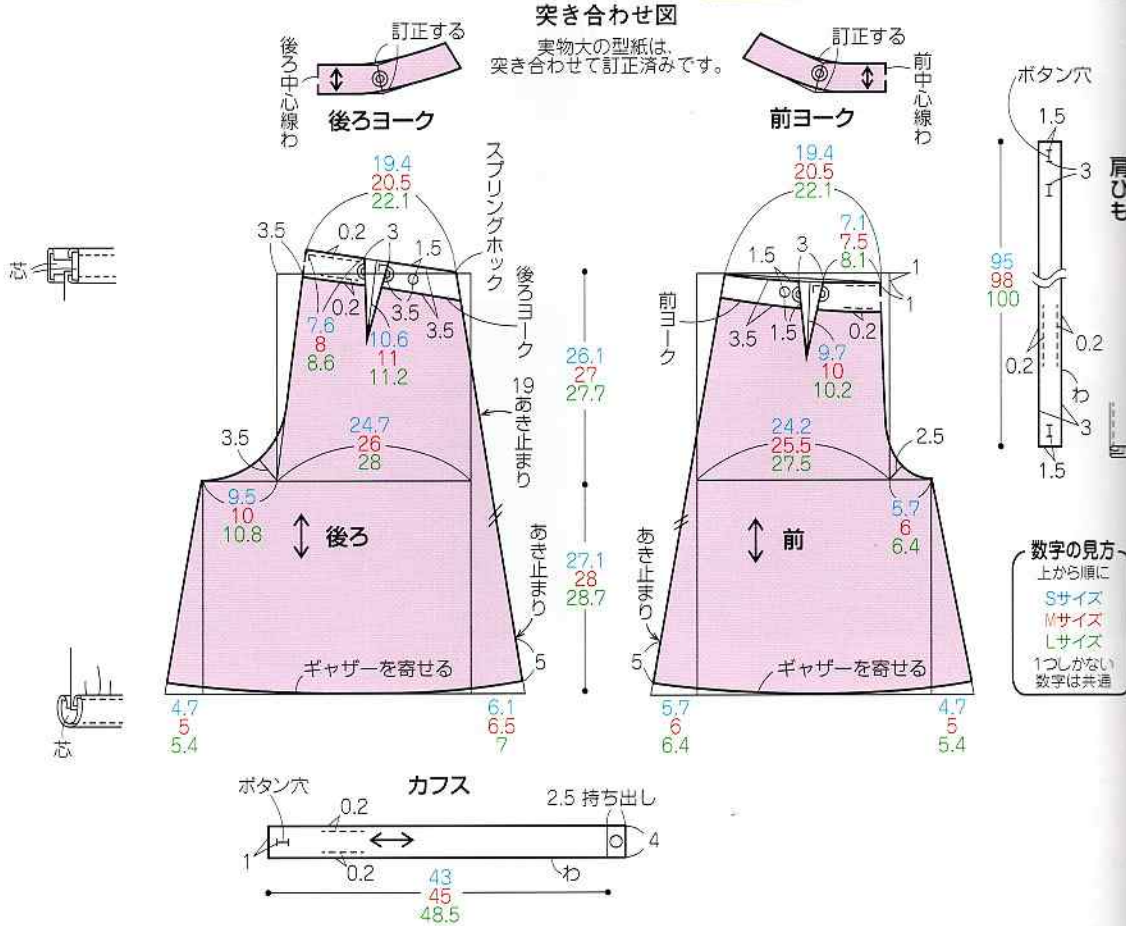

※解りやすくするために、材料の色や素材を変えています。

材料



ミシン糸



裏ボタン



ボタン

コンシールファスナー



スプリングホック



接着芯



表布

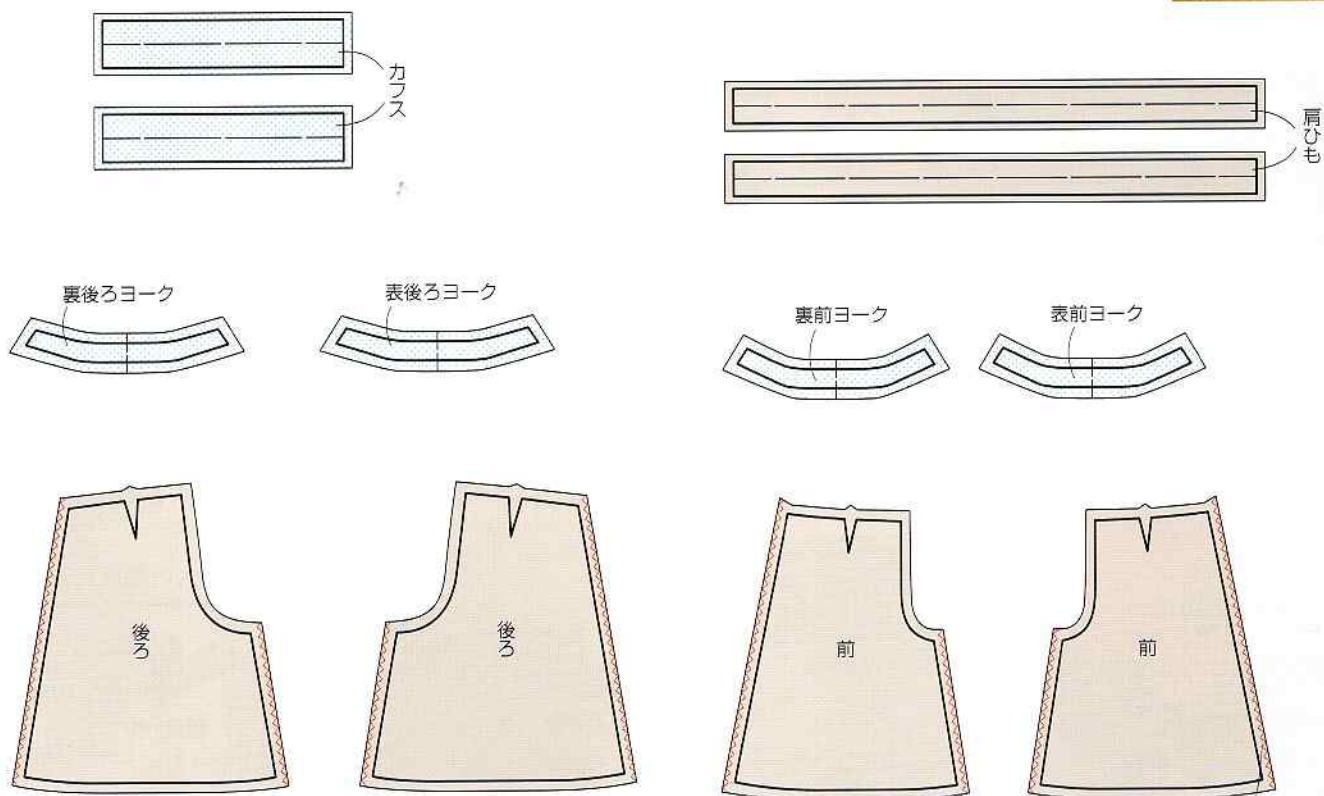

1 ダーツを縫う



4. ダーツを中心側に倒す。



3. 糸端を短くカットする。

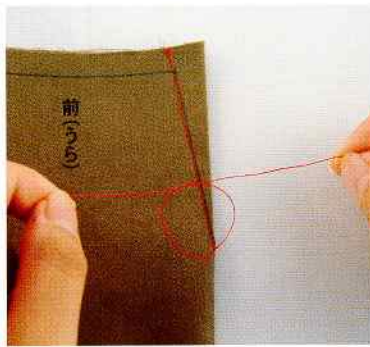

2. 糸端同士を結ぶ。

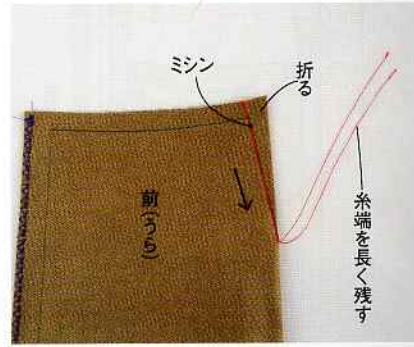

1. 前をおもて同士に合わせて、ダーツの中心を折り、矢印の方向にミシンで縫う。(縫い始めのみ返し縫いをし、縫い終わりは返し縫いをせずに糸端を長く残す。)

2 脇線、股下線を縫う



2. 左パンツも同様に縫う。脇線はあき止まりまで縫う。



1. 右前と右後ろのおもて同士を合わせて、脇線と股下線をミシンで縫う。脇線にあき止まりまで縫う。



5. 後ろも同様にダーツを縫い、中心側に倒す。

3 カフスを作る

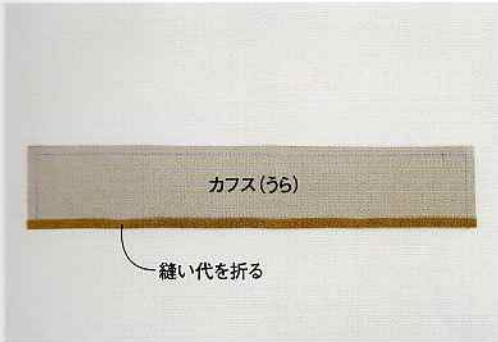

1. カフスの片側の縫い代を折る。

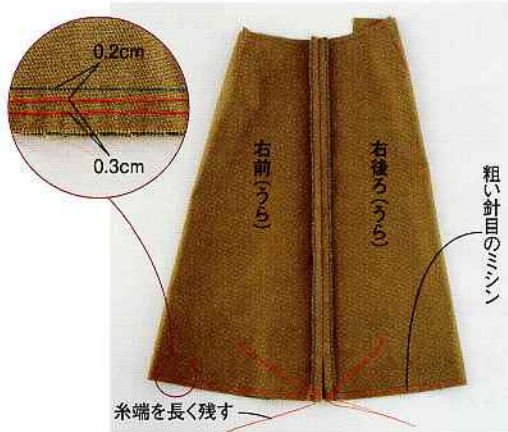

4. ギャザーを寄せるために、裾線を粗い針目
のミシンで2本縫う。



3. 縫い代を開く。

4 カフスをつける



1. 粗い針目のミシン糸を引いてパンツの裾線にギャザーを寄せ、カフスとパンツのおもて同士を合わせてまち針で止める。

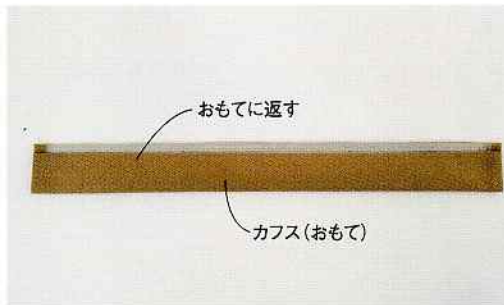

3. おもてに返す。

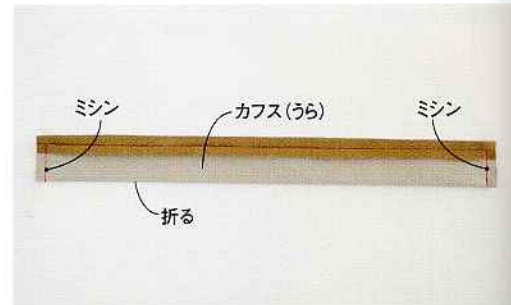

2. 折り山線で折り、両端をミシンで縫う。

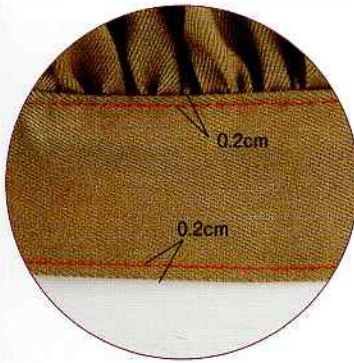

3. 縫い代をカフスの中に入れ、カフスのまわりをミシンで縫う。



2. パンツ側からミシンで縫う。

5 股ぐり線を縫う



2. 縫い代を左パンツ側に倒す。



1. 右パンツと左パンツのおもて同士を合わせて、股ぐり線をミシンで縫う。縫い代はジグザグミシンで始末する。

7 裏ヨークを縫う

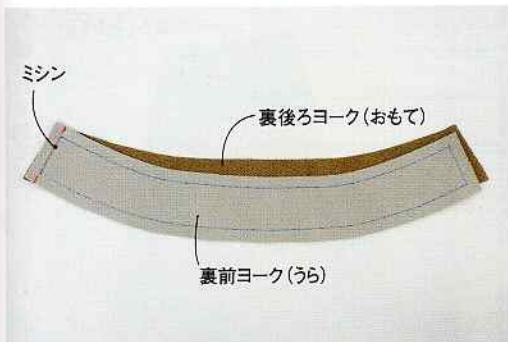

1. 裏前ヨークと裏後ろヨークのおもて同士を合わせて、右脇線をミシンで縫う。

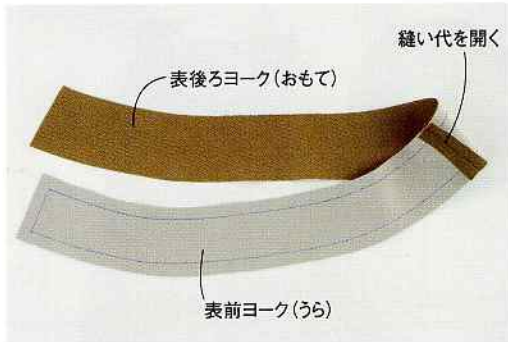

2. 縫い代を開く。

6 表ヨークを縫う

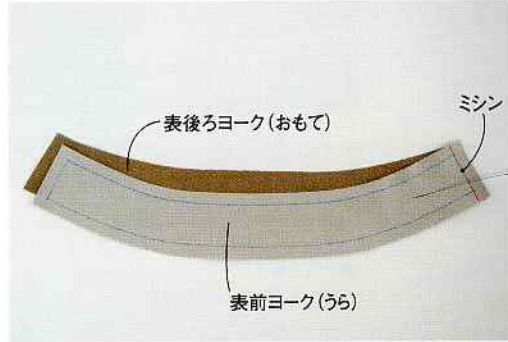

1. 表前ヨークと表後ろヨークのおもて同士を合わせて、右脇線をミシンで縫う。

8 表ヨークをつける



2. 縫い代を表ヨーク側に倒す。



1. パンツと表ヨークのおもて同士を合わせて、切り替え線をミシンで縫う。

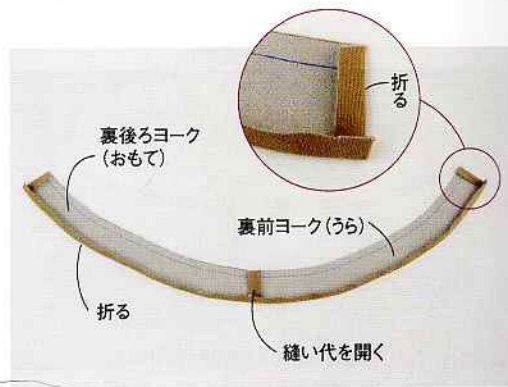

2. 縫い代を開いて、左脇と下端の縫い代を折る。

10 コンシールファスナーをつける

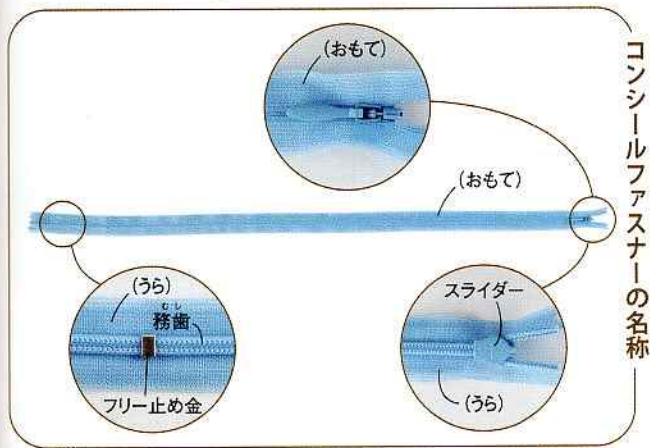

2. 縫い代を開く。

9 左脇線を縫う



1. 左前と左後ろのおもて同士を合わせて、縫い残していた左脇線を粗い針目のミシンで縫う。

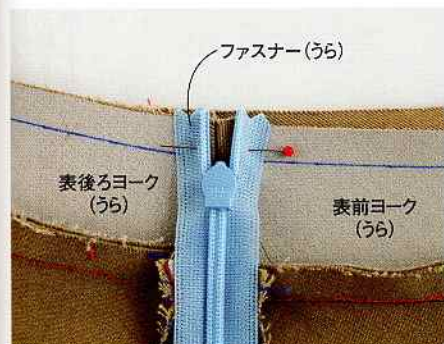

3. ファスナーの中心と左脇線を合わせ、上をまち針で止める。

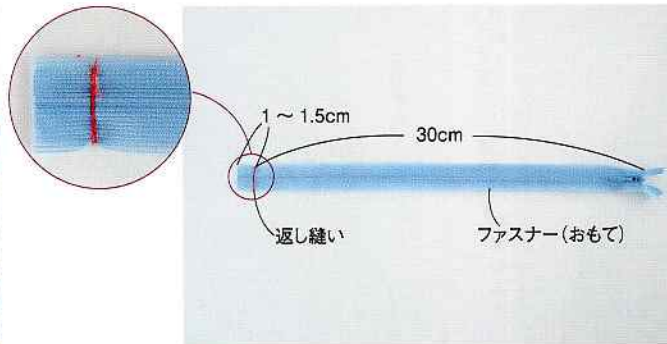

2. コンシールファスナーをカットする。(フリー止め金は切り落とさないように上げておく)フリー止め金が抜けないように端をミシンで縫う。

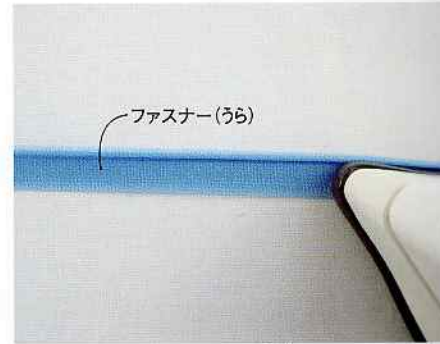

1. コンシールファスナーの務歯をアイロンで起こす。

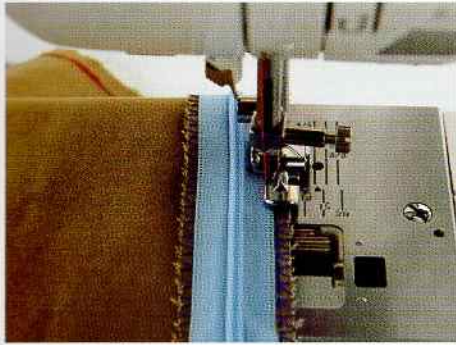

6. ファスナーと縫い代をあき止まりまで縫う。縫いにくい場合はファスナー押さえ等に変えて縫う。



5. あき止まりまでファスナーを接着したところ。(両面接着テープを使わない場合は、しつけ糸でファスナーと縫い代を縫う)



両面接着テープ (ダイナックテープ・9mm幅) / 渡邊布帛
アイロンで両面接着できるテープ。



4. 両面接着テープをあき止まりまではさみ、アイロンで接着する。

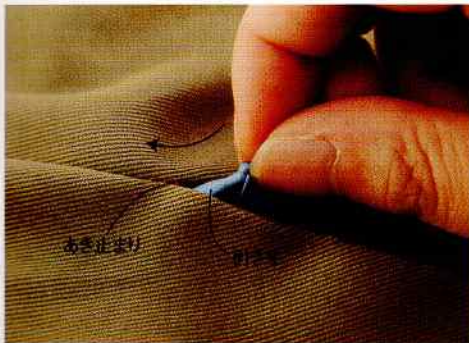

9. スライダーをあき止まりの内側に入れ、あき止まりより下げる。

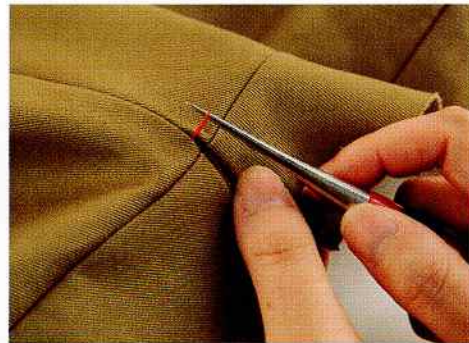

8. 左脇線の粗い針目のミンシ糸を目打ちで抜く。



7. あき止まりまで縫ったところ。



12. スライダーを上げる。

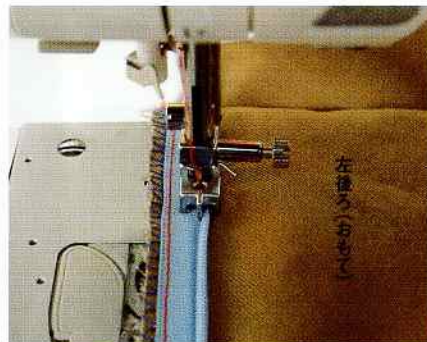

11. 右ファスナーの務歯を押さえ金の右の溝にはめ、上から下の方向に縫い、あき止まりまで縫って返し縫いをする。

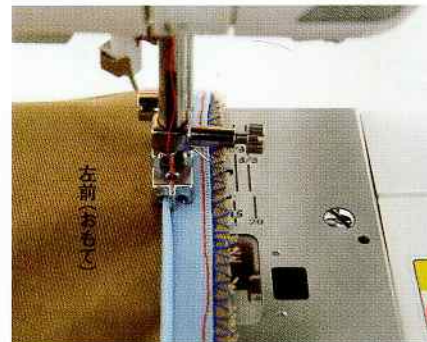

10. 押さえ金をコンシールファスナー押さえに替え、左ファスナーの務歯を押さえ金の左の溝にはめ、上から下の方向に縫い、あき止まりまで縫って返し縫いをする。



コンシールファスナー押さえ

⑪ 裏ヨークをつける

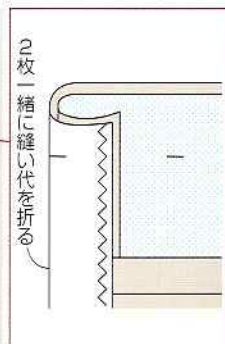

1. 表ヨークと裏ヨークのおもて同士を合わせて、ウエスト線をミシンで縫う。

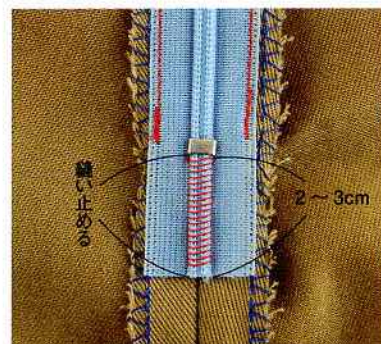

14. ファスナーの余分な部分をカットし、あき止まりより下の務歯を縫い止める。

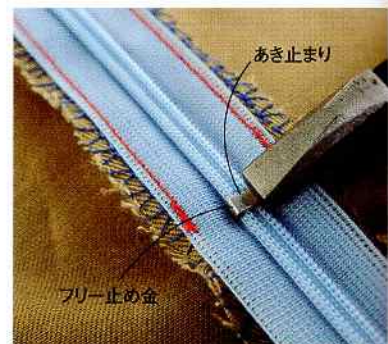

13. フリー止め金をあき止まりの位置に上げ、ペンチで固定する。

12 肩ひもを作る

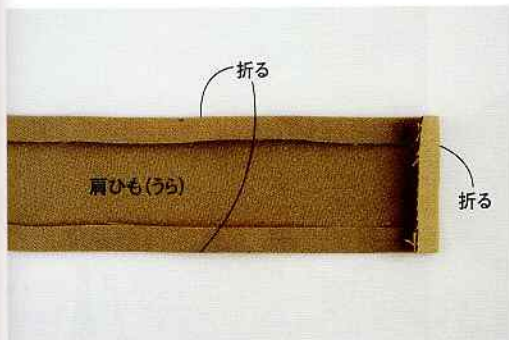

1. 肩ひもの縫い代を折る。



2. 裏ヨークの端をファスナーにまつる。



2. 裏ヨークをおもてに返し、縫い代をヨークの中に入れて、表ヨーク側からミシンで縫う。

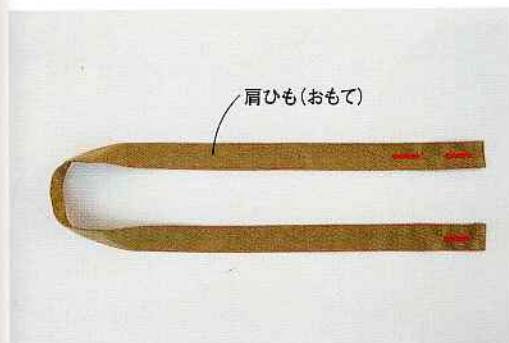

4. もう片方も同様に作る。

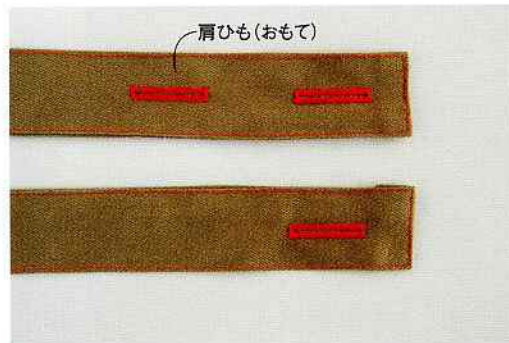

3. ボタン穴を作る。

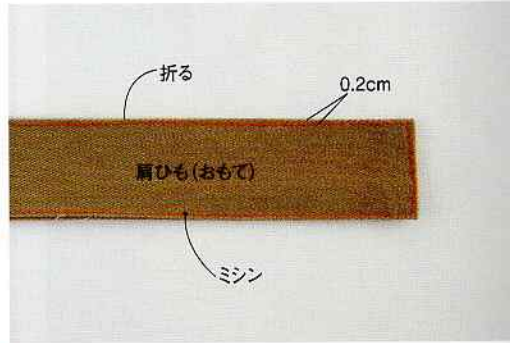

2. 折り山線で折り、まわりをミシンで縫う。

13 ボタン・スプリングホックをつける



3. 裏ヨークに裏ボタンをつける。(裏後ろヨークも同様)



2. 裏ヨークにスプリングホックをつける。



1. カフスにボタン穴を作り、ボタンをつける。



後ろ



前

14 でき上がり

表布の裁ち方

数字のないところは1cmの縫い代をつけます。

■=接着芯をはる位置

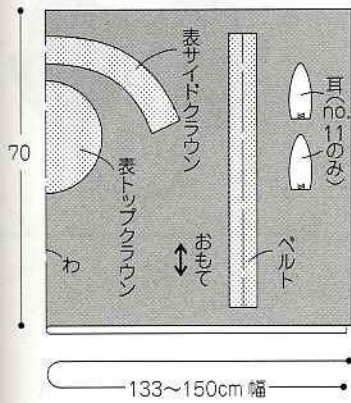

裏布の裁ち方

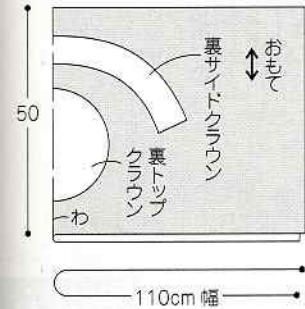

11リボン(リボン)

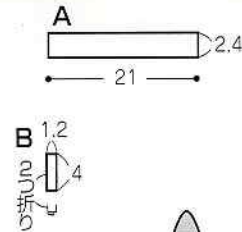

11耳 (表布4枚)

トップクラウン (表布 裏布 各1枚 接着芯)

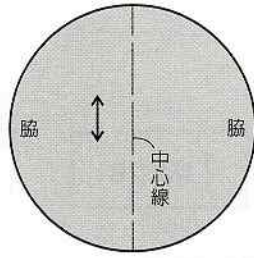

サイドクラウン (表布 裏布 各1枚 接着芯)

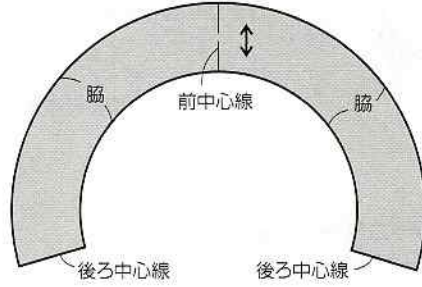

ベルト (表布 裏布 各1枚 接着芯)

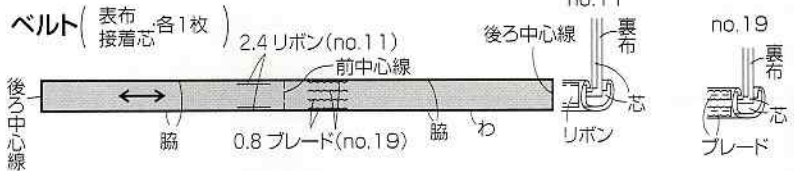

製図

製図中の (グレーの部分) は実物大の型紙です。11リボンは実物大の型紙がついていませんので、各自製図をします。

3ページ11

実物大の型紙 B 面



10ページ19

実物大の型紙 B 面



※縫い始める前に芯をはる

作り方

1. クラウンを縫い合わせる

3. クラウンにベルトをつける

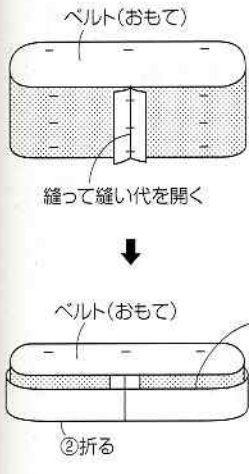

2. ベルトを作る

① 正面の縫い代を折る

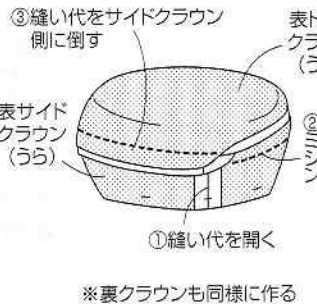
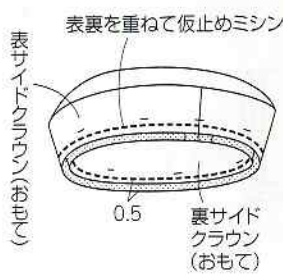

※裏クラウンも同様にする

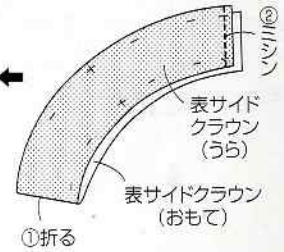

4. 耳を作る (no.11のみ)

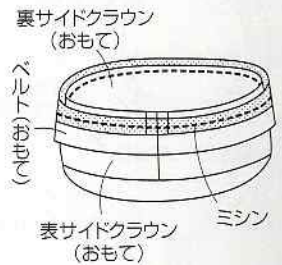
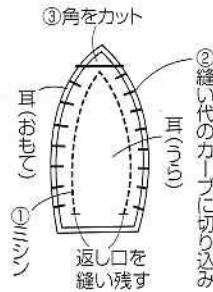
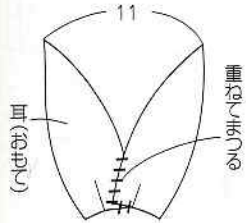

5. リボンを作り、耳につける (no.11のみ)

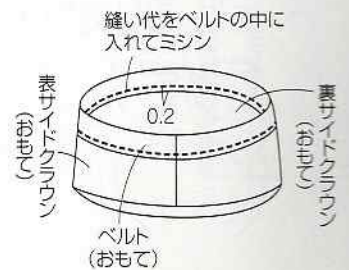
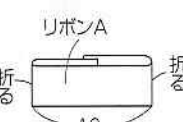



材料		
表布 (コットンブロードクロス)	80cm 幅	40cm
接着芯	90cm 幅	30cm
スナップボタン	直径 1cm	2 組
レース (SIC-7500 / SHINDO)	1.5cm 幅	50cm

表布の裁ち方

すべて1cmの縫い代をつけます。
 = 接着芯をはる位置

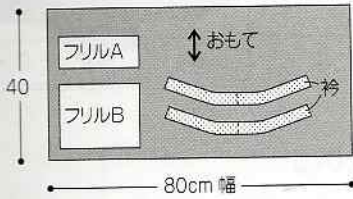

製図

実物大の型紙がついていませんので、各自製図をします。

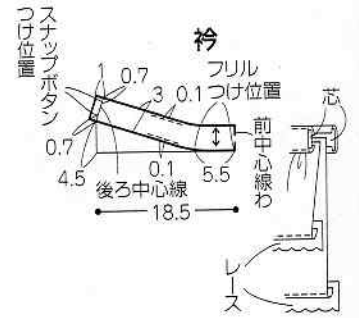
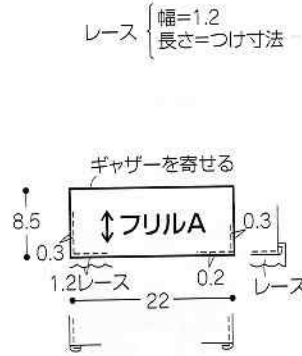
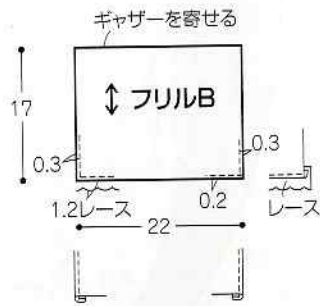

2枚一緒にギャザーを寄せる
ミシン(59ページ参照)

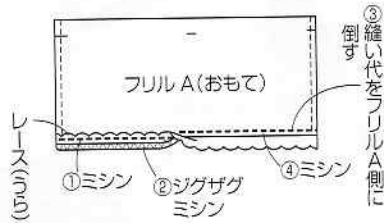
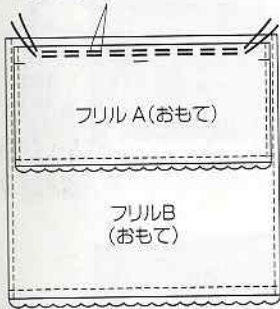

※フリルBも同様

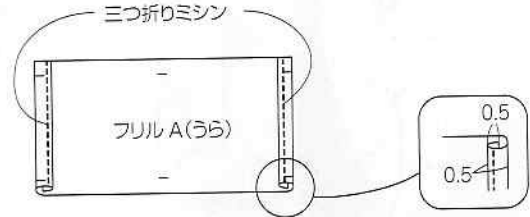

※縫い始める前に芯をはる

作り方

1. フリルを作る

2. 衿を縫い合わせ、フリルをつける

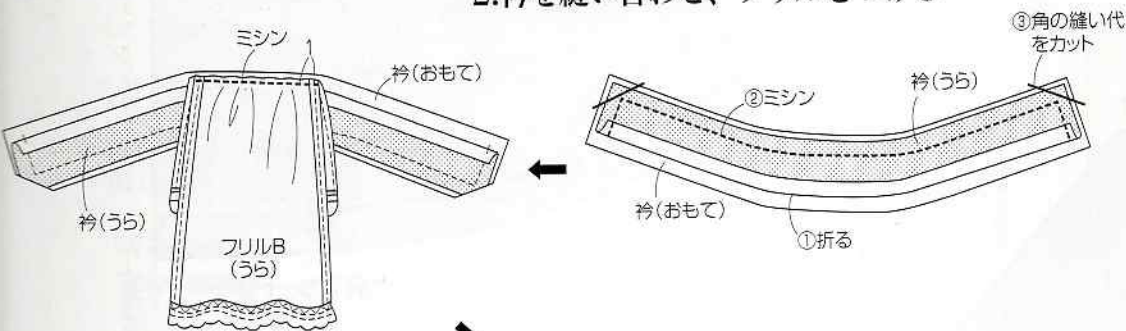

3. でき上がり

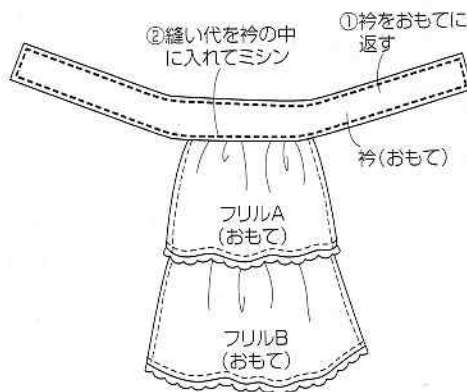
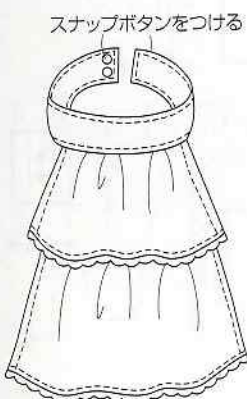

6. でき上がり

no.11

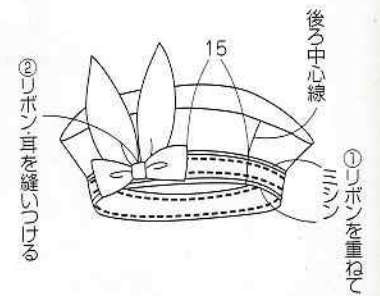

no.19

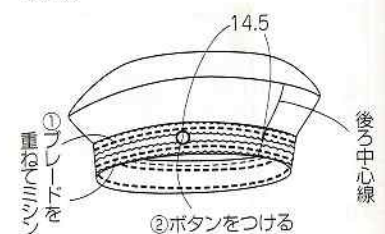

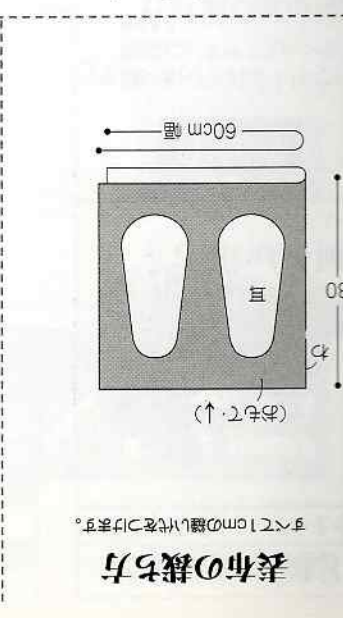
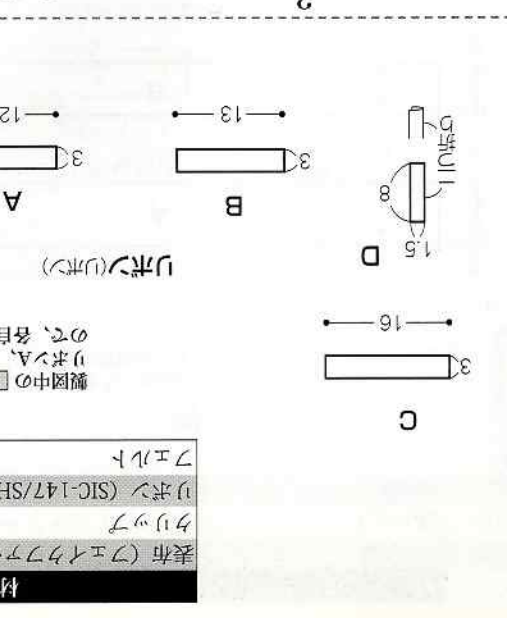
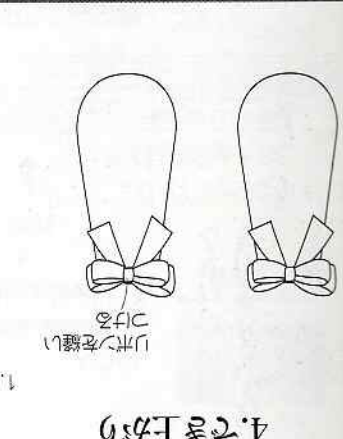
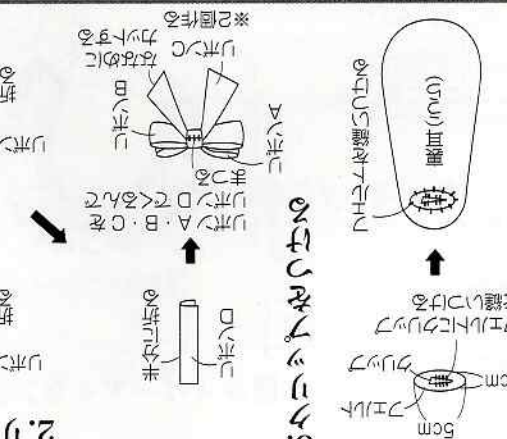
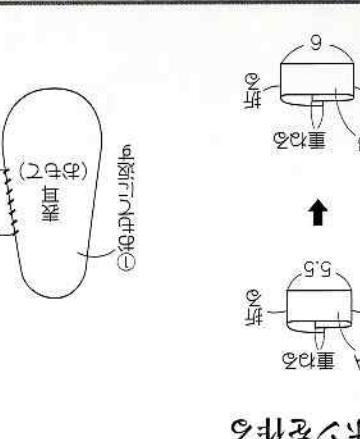
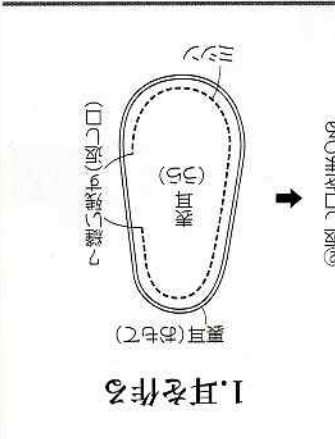
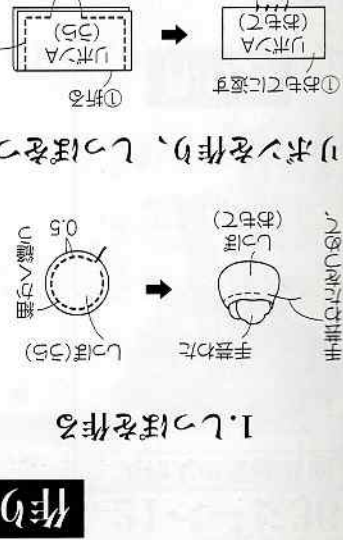
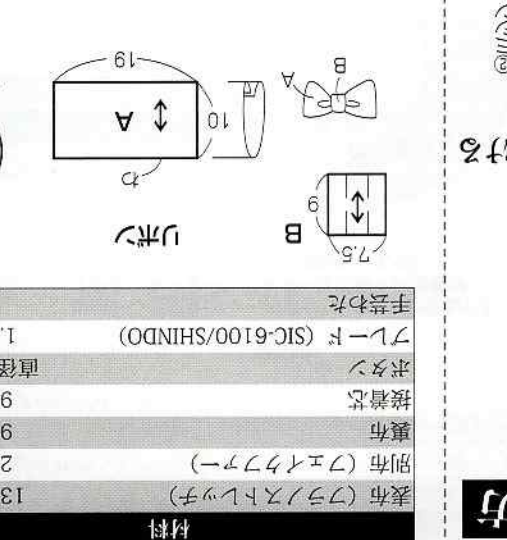
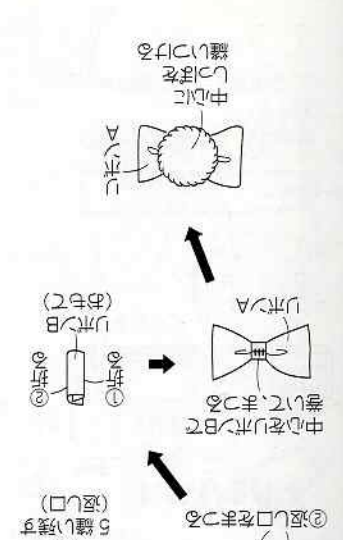
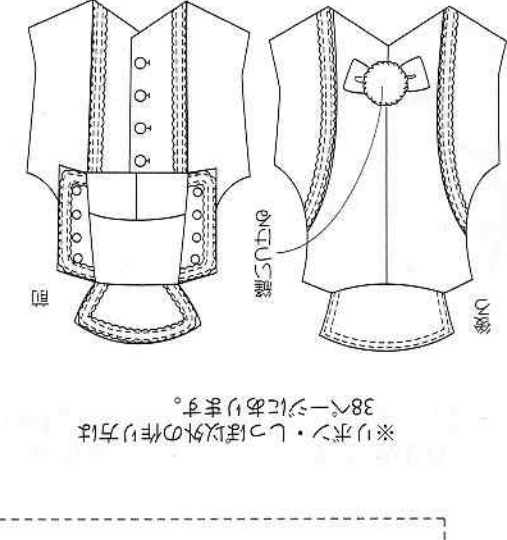
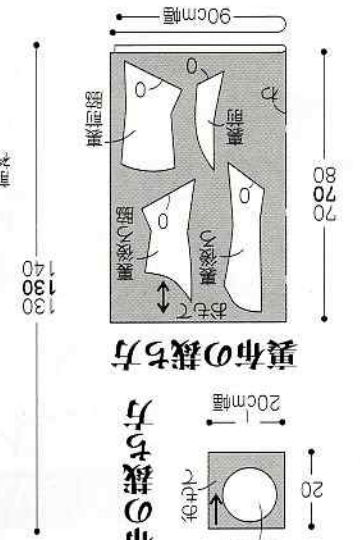
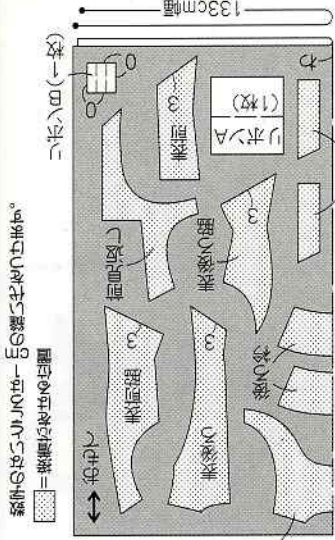

3ページ12
20ページ34
実物大の型紙A面

材料 (1点分)	表布 (フェイクレター・ワオックス)	130cm 幅	30cm
	クラップ	2個	
	リボン (SIC-147/SHINDO)	3cm 幅	1m10cm
	フェルト	5cm 幅	5cm

手芸わた	1.2cm 幅	適宜
フリード (SIC-6100/SHINDO)	3m	適宜
ボタン	直径2.2cm	12個
接着芯	90cm 幅	1m90cm
裏布	90cm 幅	70cm
別布 (フェイクレター)	20cm 幅	20cm
表布 (ワックス)	133cm 幅	1m30cm
		1m40cm
		L
		M
		S
		適宜

表布の裁ち方
すべて1cmの縫い代をつけよう。