

3材料		S	M	L	LL
表布 (綿コマストライプ)	112cm幅	2m70cm	2m80cm	3m	3m10cm
別布 (綿コマブロード:クラボウH4040-kw)	92cm幅	1m20cm	1m20cm	1m30cm	1m30cm
裏布	90cm幅	30cm	30cm	30cm	30cm
接着芯	90cm幅	30cm	30cm	30cm	30cm
リボン	15mm幅	4m50cm	4m60cm	4m80cm	5m10cm
レース (綿レース:736192-フリル-白)	35mm幅	4m60cm	4m70cm	4m90cm	5m20cm
ボタン	18mm	8個	8個	8個	8個
コンシールファスナー	56cm	1本	1本	1本	1本
カギホック	小	2組	2組	2組	2組
ゴムテープ	6mm幅	20cm	20cm	20cm	20cm

4材料		S	M	L	LL
表布 (綿コマストライプ)	92cm幅	2m40cm	2m50cm	2m70cm	2m80cm
別布 (綿コマブロード:クラボウH4040-kw)	90cm幅	1m	1m	1m10cm	1m20cm
裏布	90cm幅	30cm	30cm	30cm	30cm
接着芯	15mm幅	30cm	30cm	30cm	30cm
リボン	35mm幅	4m50cm	4m60cm	4m80cm	5m10cm
レース (綿レース:736192-フリル-白)	18mm	4m60cm	4m70cm	4m90cm	5m20cm
ボタン	56cm	4個	4個	4個	4個
コンシールファスナー	小	1本	1本	1本	1本
カギホック		2組	2組	2組	2組

5材料		S	M	L	LL
表布 (綿ギンガムチェック:J-61000-211)	112cm幅	2m70cm	2m80cm	3m	3m10cm
別布 (綿コマブロード:クラボウH4040-kw)	92cm幅	1m20cm	1m20cm	1m30cm	1m30cm
裏布	90cm幅	30cm	30cm	30cm	30cm
接着芯	90cm幅	30cm	30cm	30cm	30cm
リボン	20mm幅	4m50cm	4m60cm	4m80cm	5m10cm
レース (綿レース:733847-フリル-黒)	35mm幅	4m60cm	4m70cm	4m90cm	5m20cm
ボタン	18mm	8個	8個	8個	8個
コンシールファスナー	56cm	1本	1本	1本	1本
カギホック	小	2組	2組	2組	2組

ワンピースの製図

※パニエC (136ページ) を使用します。

■ = 実物大の型紙

カギホック ④ 衿

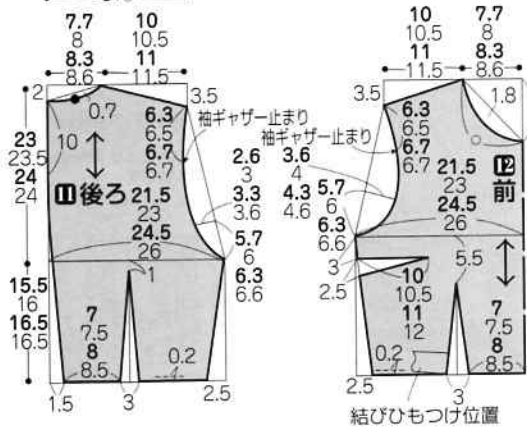
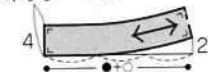

結びひもつけ位置

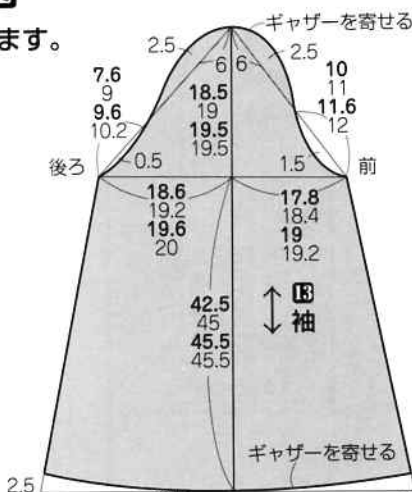

※4の袖の製図は82ページ

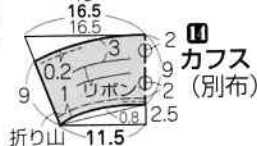

カフス (別布)

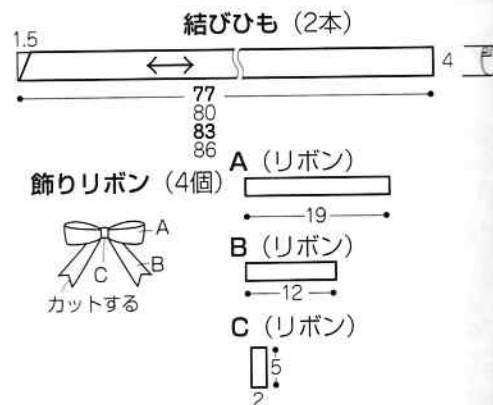
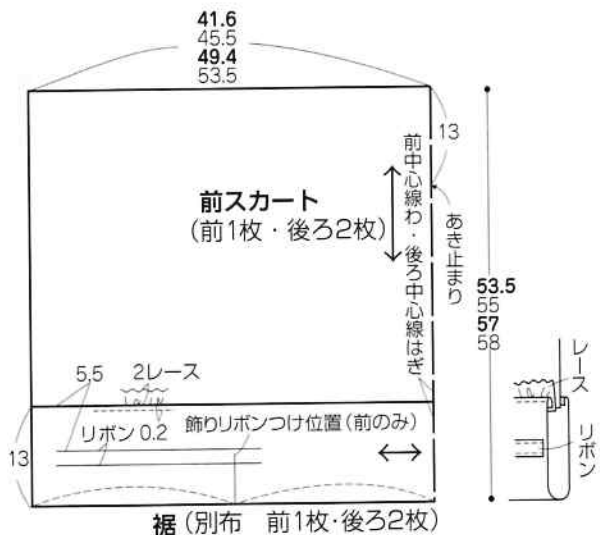

ワンピース 実物大の型紙A面
スカートの型紙はついていません

数字の見方
上から順に
Sサイズ
Mサイズ
Lサイズ
LLサイズ
1つしかない
数字は共通



□ = 実物大の型紙
(4ページ3 製図81ページ)

4袖の製図

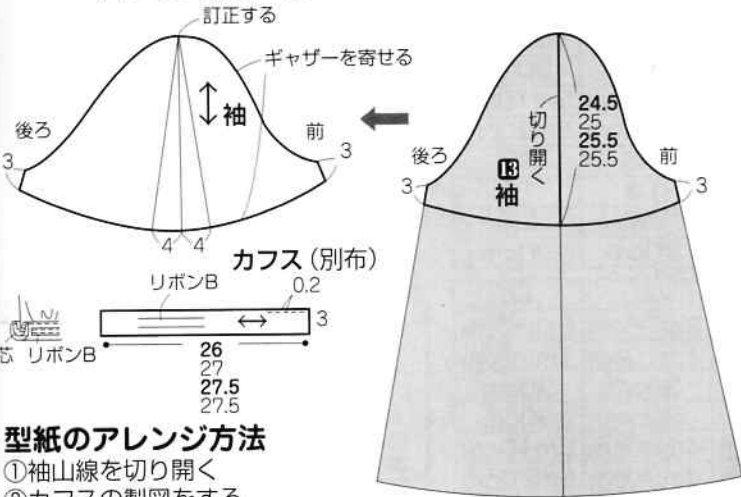

□ = 実物大の型紙

つけ衿の製図

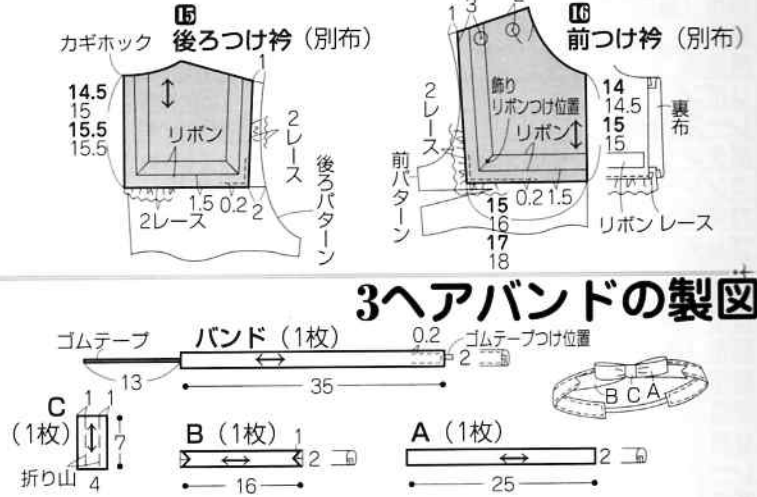

3ヘアバンドの製図

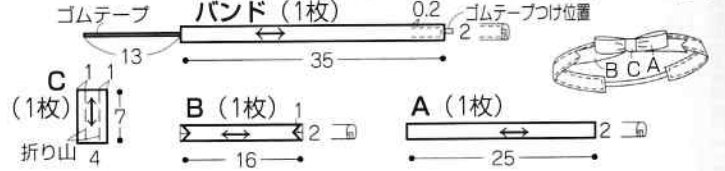

4布の裁ち方

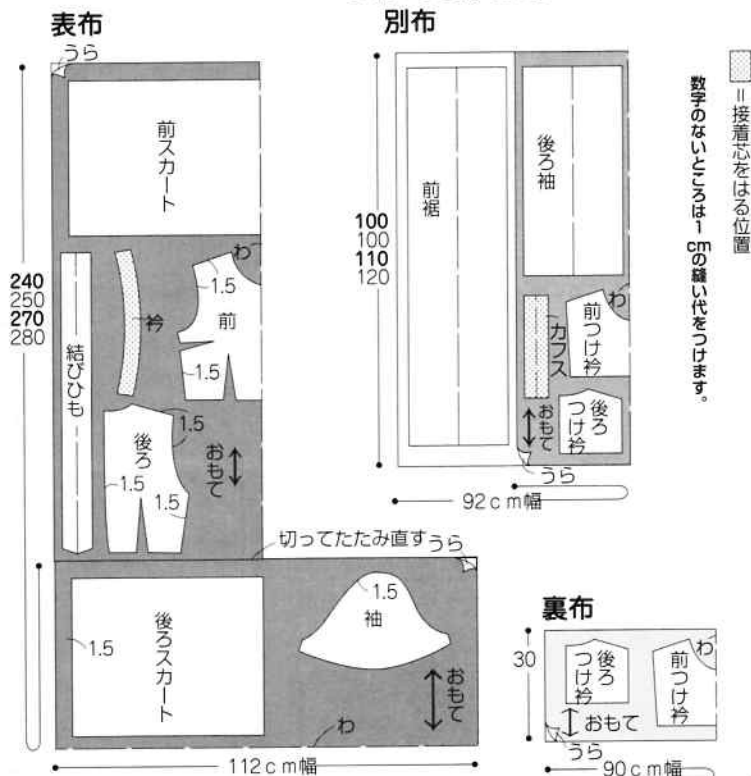

3・5布の裁ち方

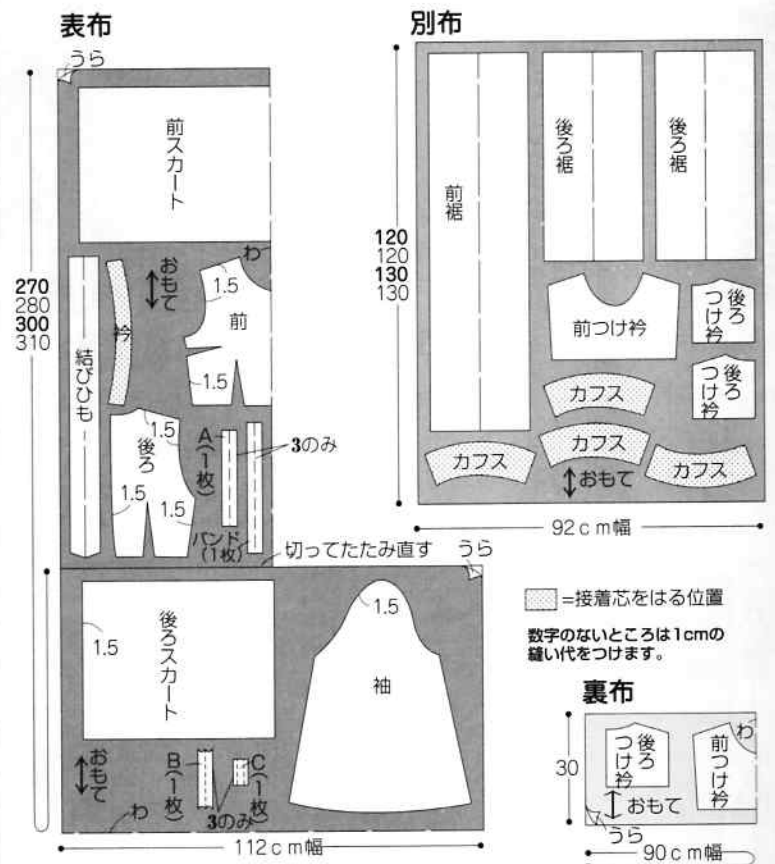

4. 表つけ衿と裏つけ衿を縫い合わせる。

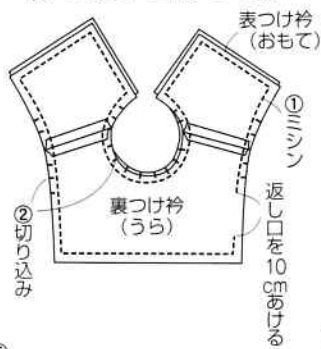

つけ衿の作り方

2. 表つけ衿にリボンを縫いつける。

1. 後ろつけ衿と前つけ衿の肩線を縫う。*裏布も同様

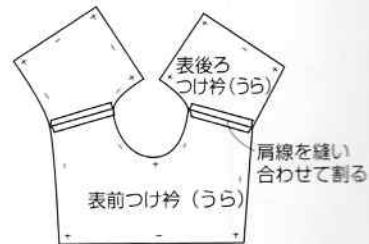
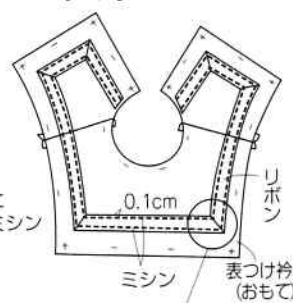

3. 表つけ衿にレースをつける。

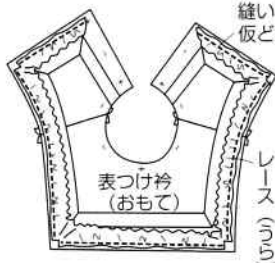

5. 表に返して飾りリボン・ボタン・カギホックをつける

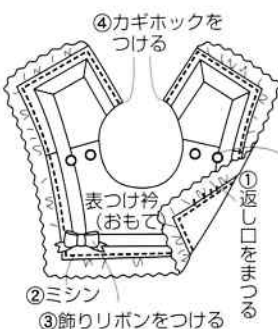

ワンピースの作り方

2.身頃を作る。

1.結びひもを作る。

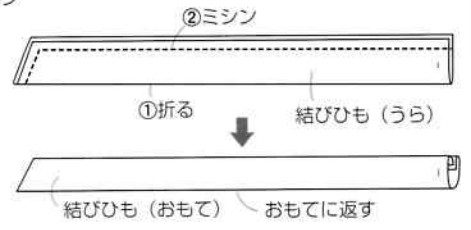
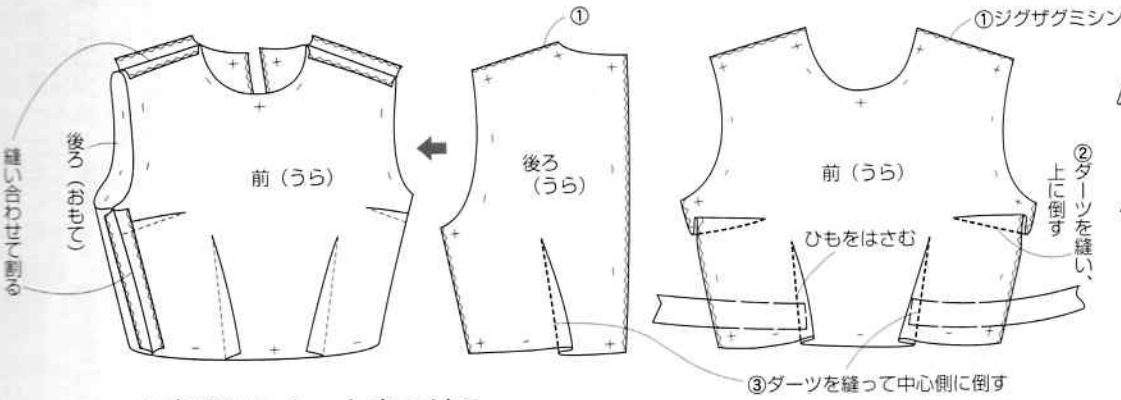

3.スカートを作る。

4.身頃にスカートをつける。

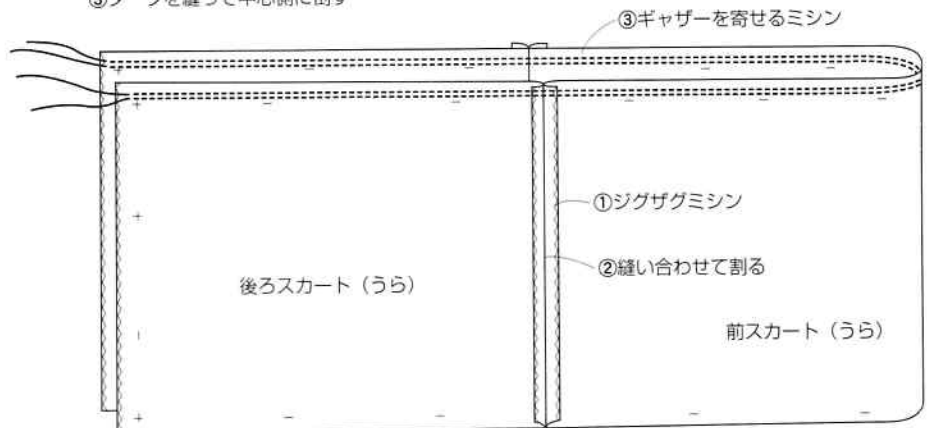
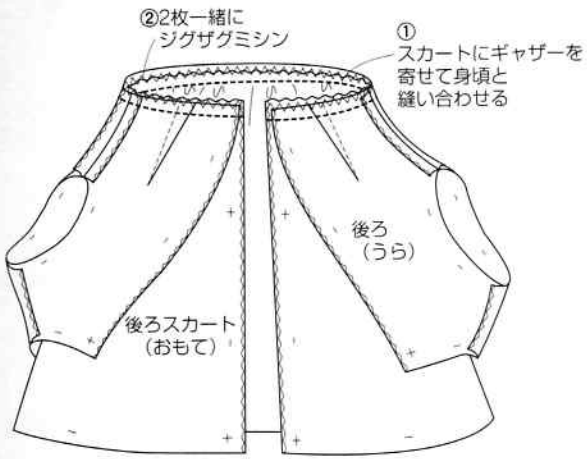

5.カフスを作る。

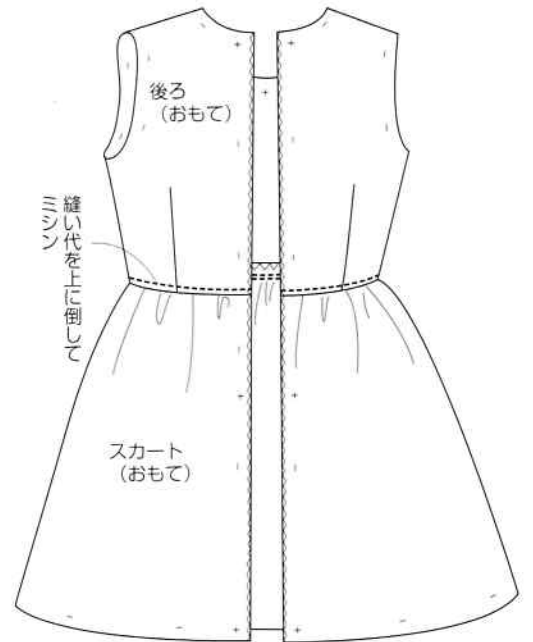
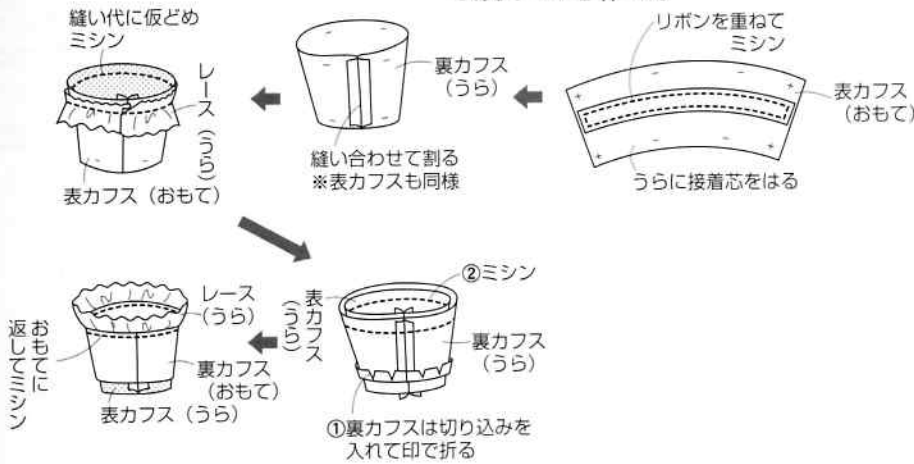

3と5の6.袖を作る。

4の6.袖を作る。

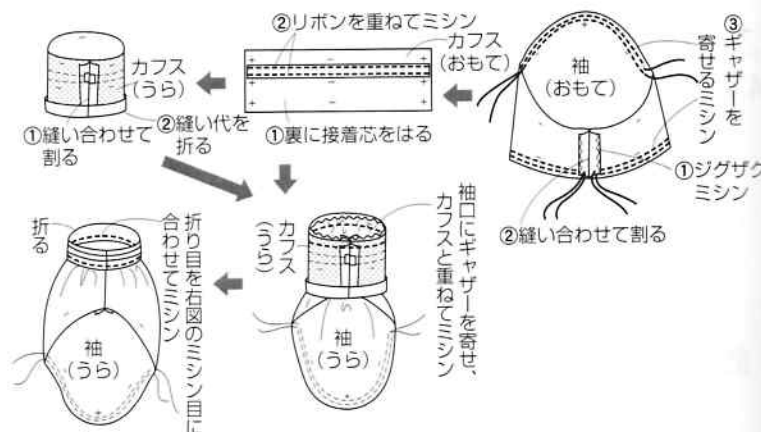
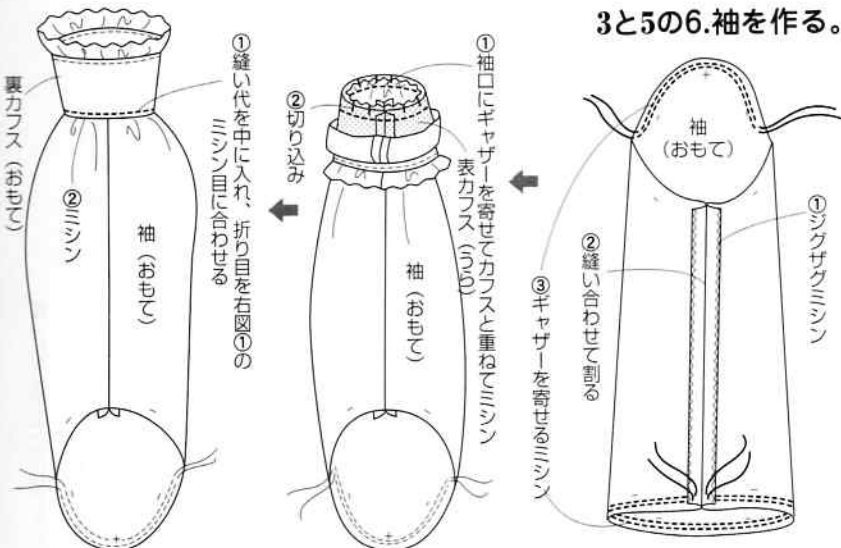

7.袖とコンシールファスナーをつける。

※コンシールファスナーのつけ方は44ページ参照

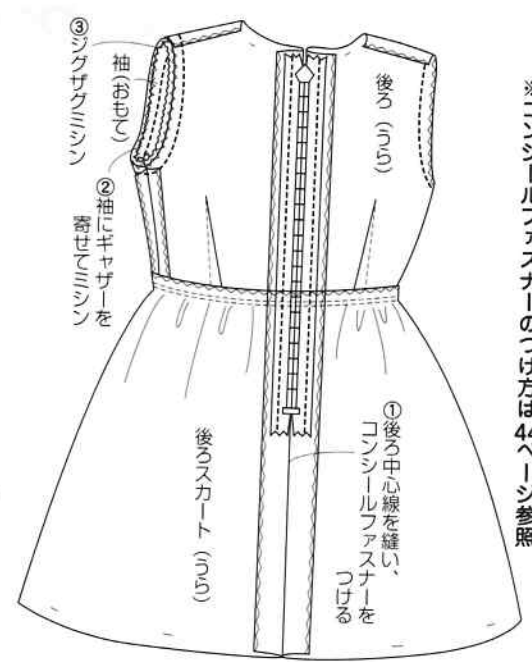

8.衿をつける。

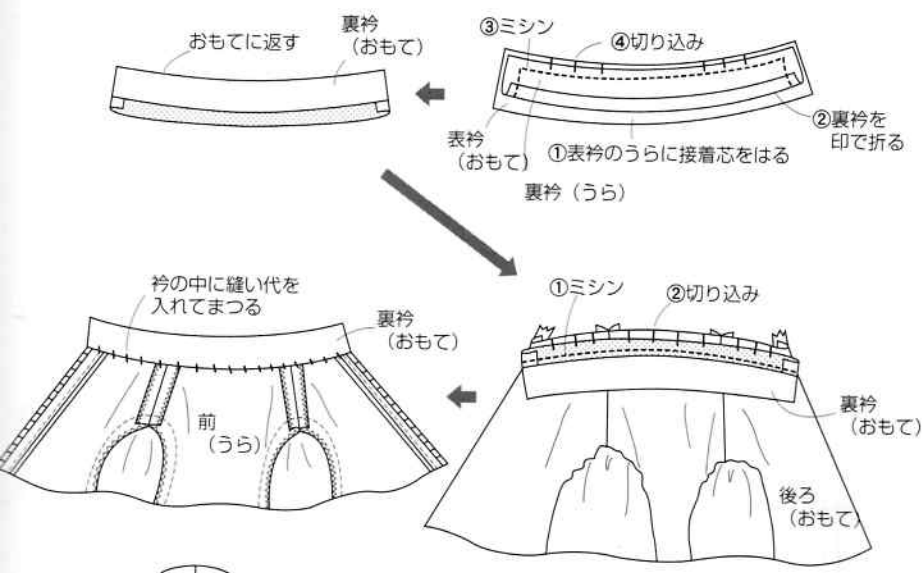

9.裾を作ってスカートの裾につける。

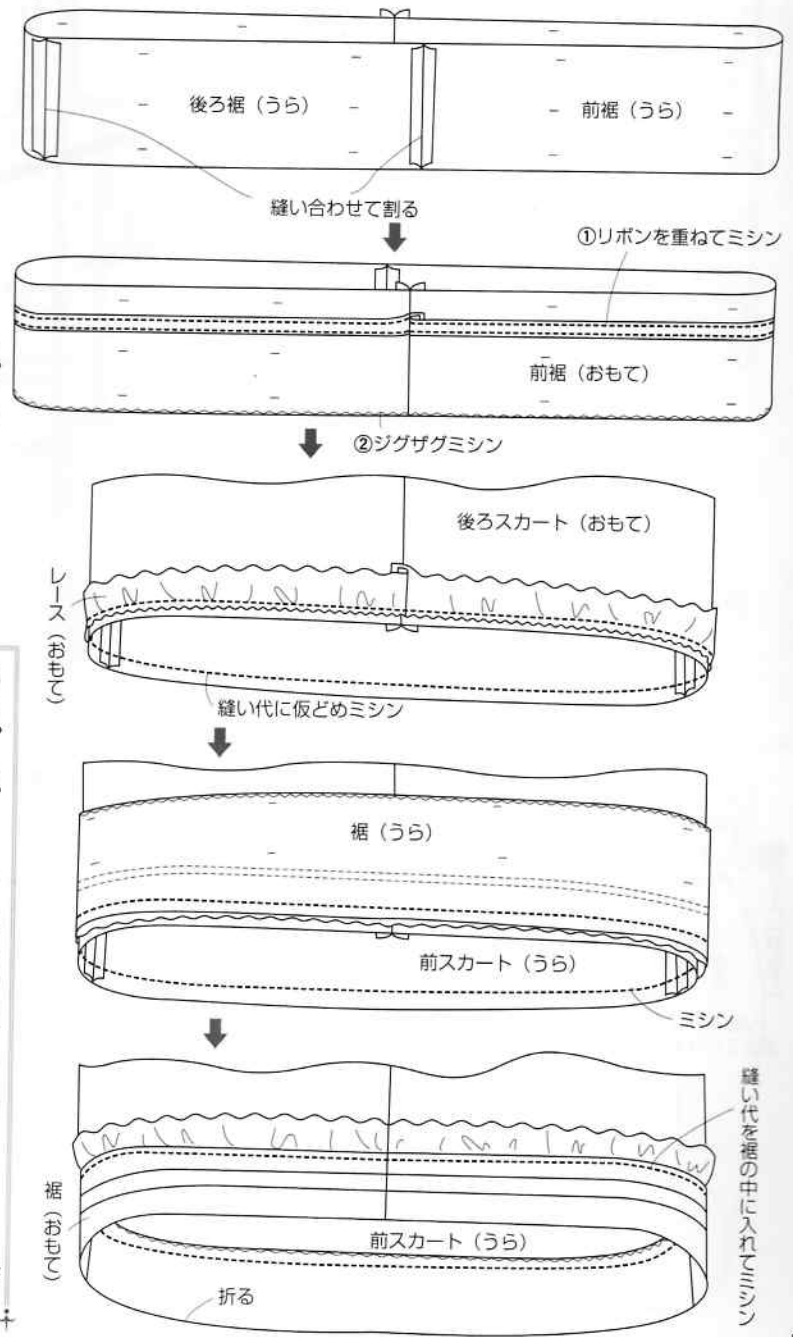

10.出来上がり。



2.Bを作る。

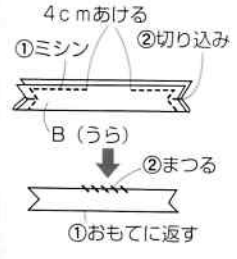

1.Aを作る。

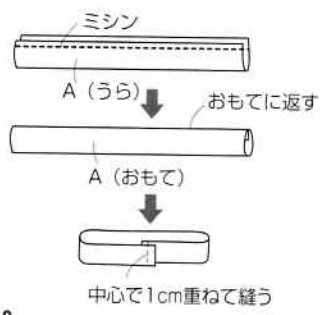

3.バンドを作る。

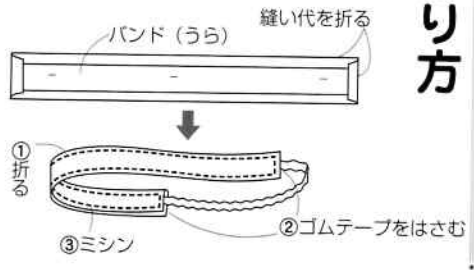

CでバンドとA・Bをまとめる。

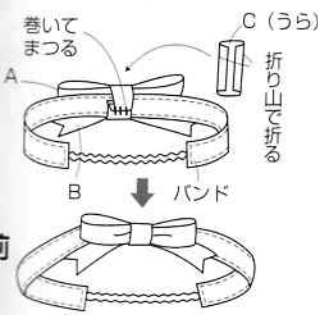

カチューシャの作り方