

材料		S	M	L	LL
表布 (綿ツイル)	110cm幅	3m50cm	3m60cm	3m70cm	3m80cm
接着芯	90cm幅	40cm	40cm	40cm	40cm
バイアステープ (緑どりタイプ)	9mm幅	4m30cm	4m50cm	4m80cm	5m10cm
ボタン	18mm幅	17個	17個	17個	17個
コンシールファスナー	56cm	1本	1本	1本	1本
カギホック	小	2組	2組	2組	2組
ハトメリング	内径5mm	1組	1組	1組	1組
アップリケ布 (クロス用)	20cm幅	10cm	10cm	10cm	10cm
アップリケ布 (羽根)	20cm幅	20cm	20cm	20cm	20cm
チェーン	45cm	1本	1本	1本	1本
ベルト・安全ピン		各1個	各1個	各1個	各1個

腕章の型紙はついていません  
 ナースキャップの型紙はついていません  
 ワンピース 実物大の型紙B面



20  
ページ  
25

## ワンピースの製図

※パニア (136ページ) を使用します。

□ = 実物大の型紙

数字の見方  
 上から順に  
 Sサイズ  
 Mサイズ  
 Lサイズ  
 LLサイズ  
 1つしかない  
 数字は共通

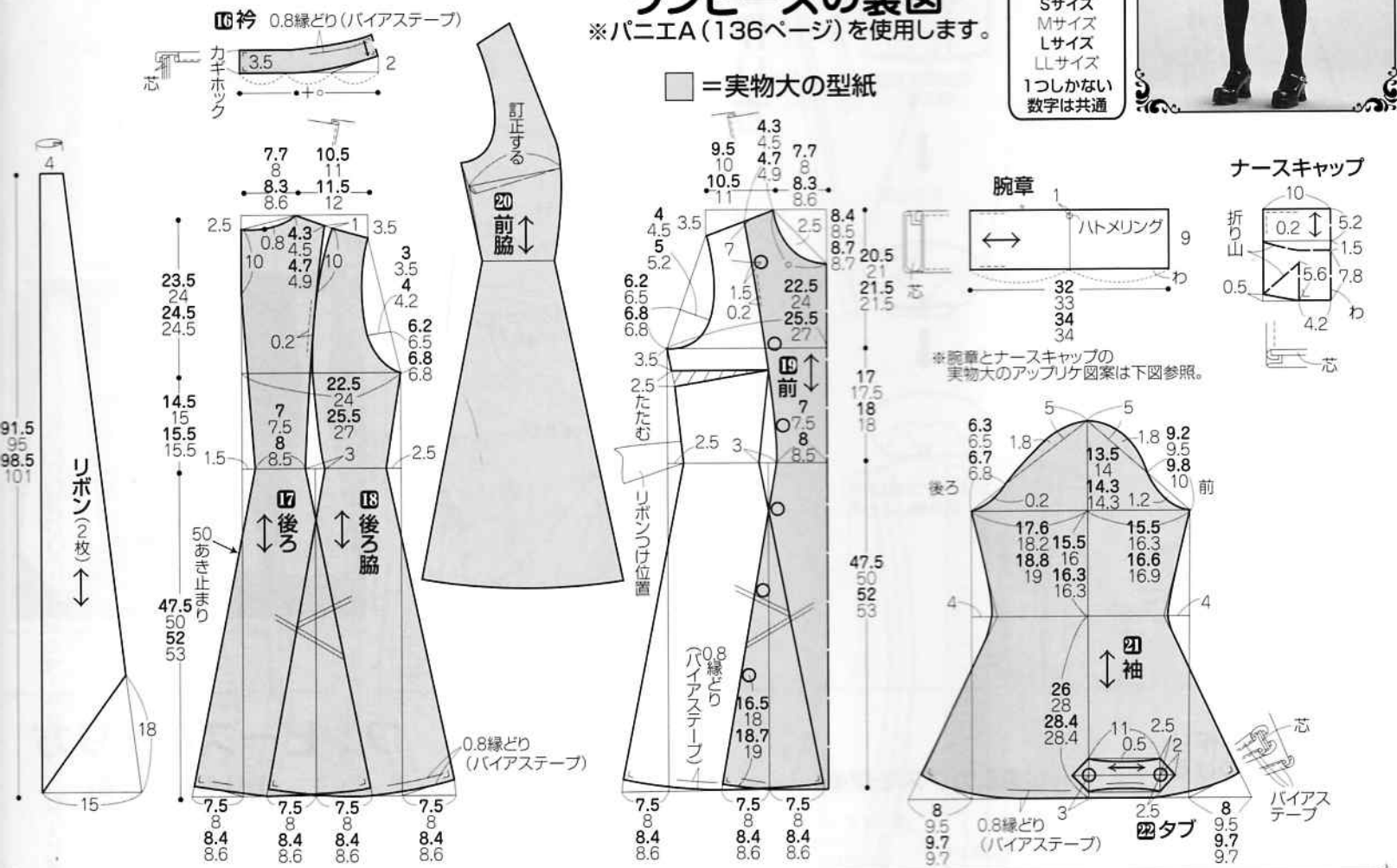

## 実物大のアップリケ図案

※0.5cmの縫い代をつけます。

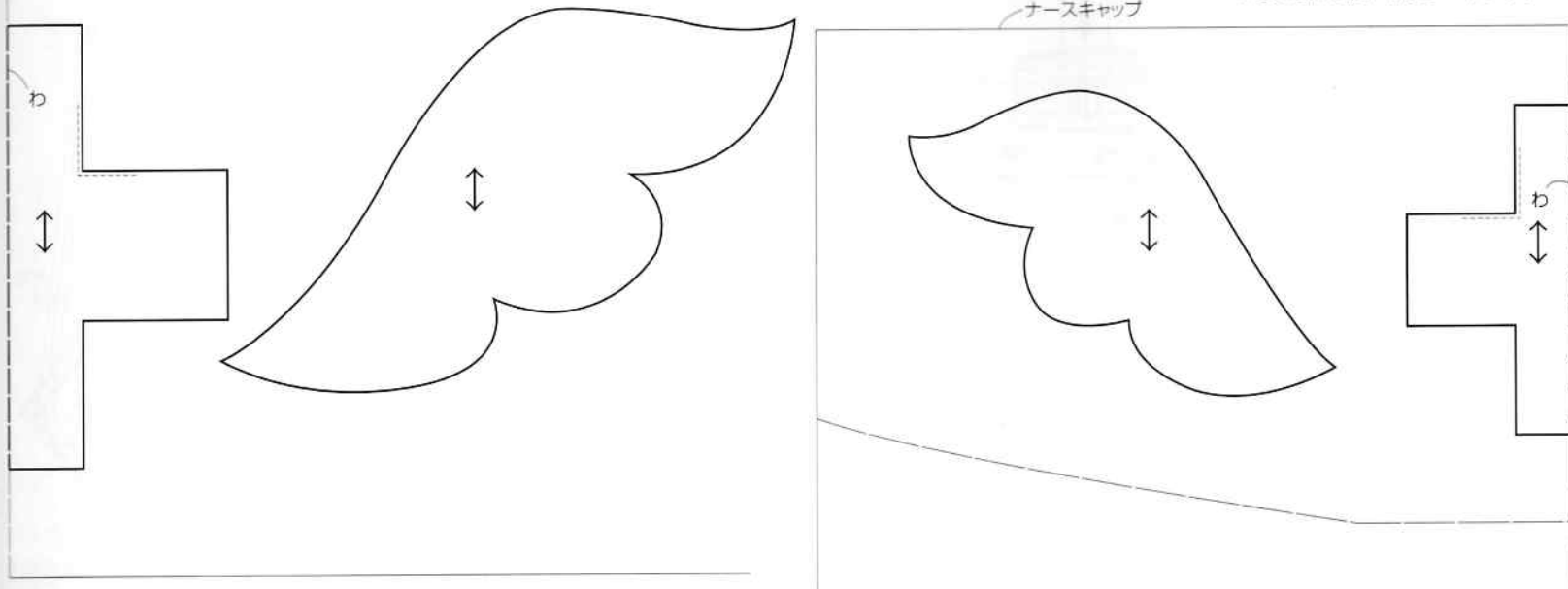

## 布の裁ち方

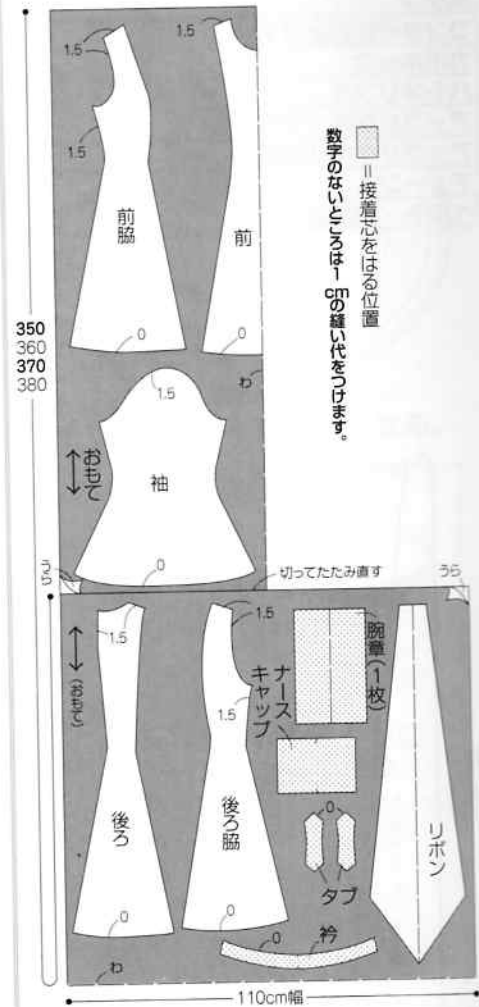

— 接着芯をはりぬ位置  
数字のないところは1cmの縫い代をつけます。

## アップリケの仕方

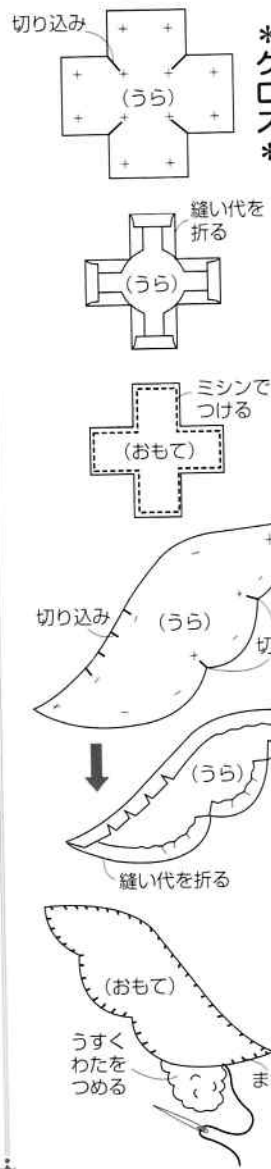

## ナースキャップの作り方

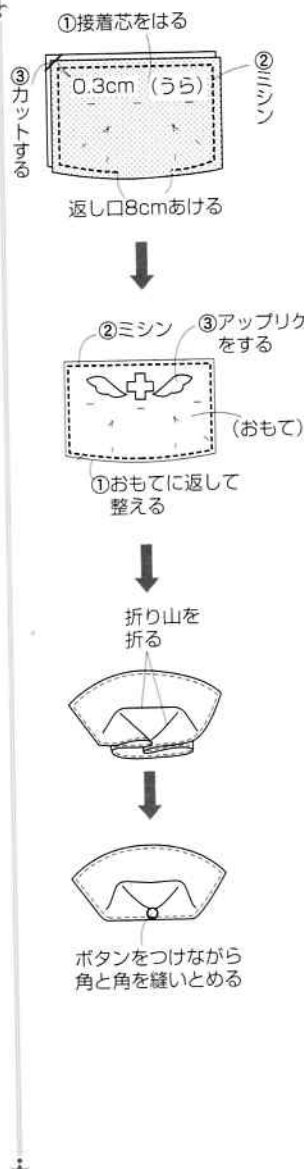

## 腕章の作り方

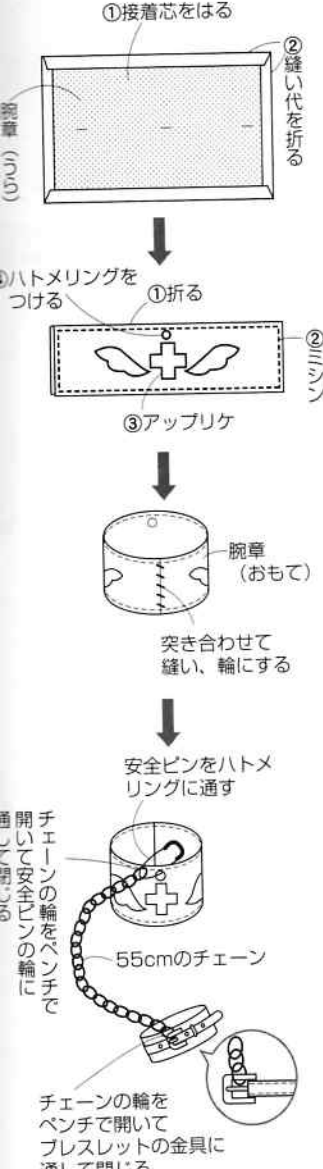

## ワンピースの作り方

### 1. リボンを作る。

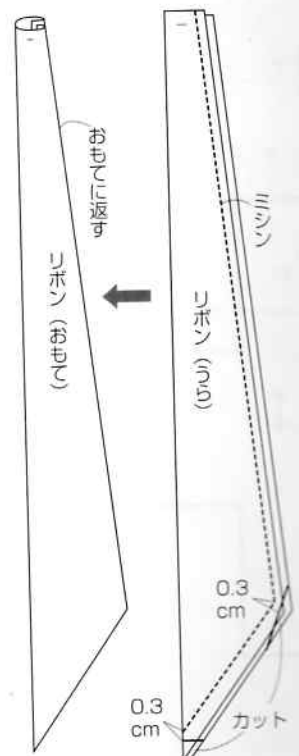

### 25の2. 袖を作る。

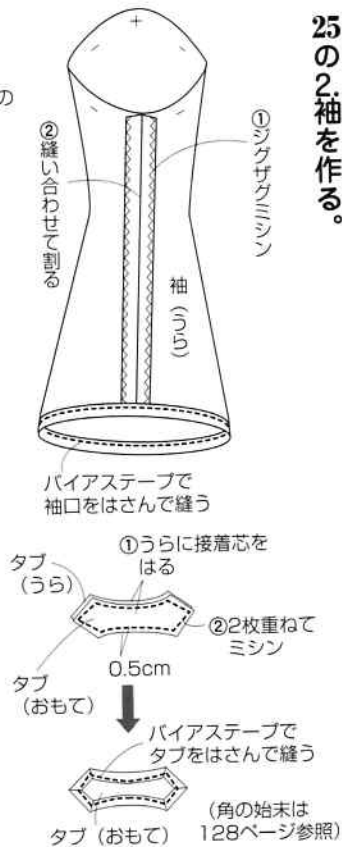

### 26の2. カフスを作る。

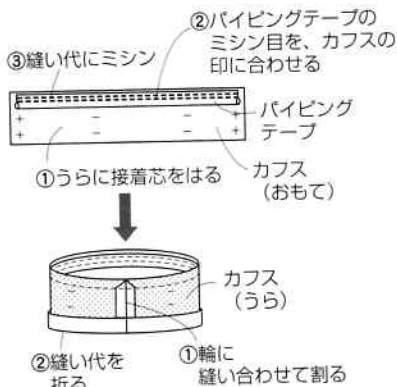

### 26の3. 袖を作り、カフスをつける。

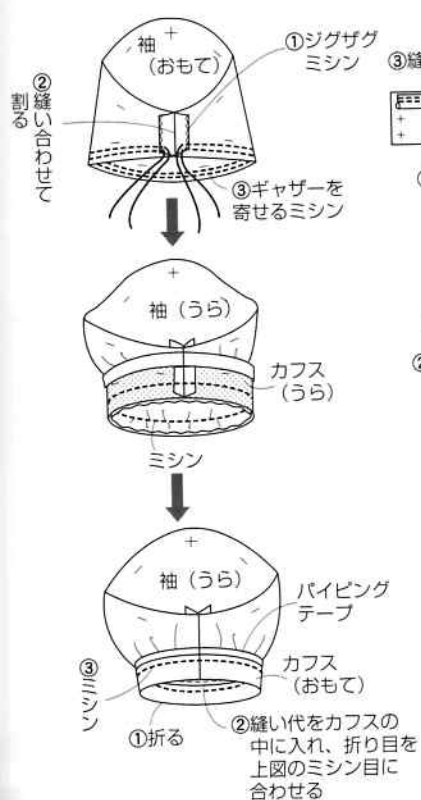

### 25の3. タブを作る。

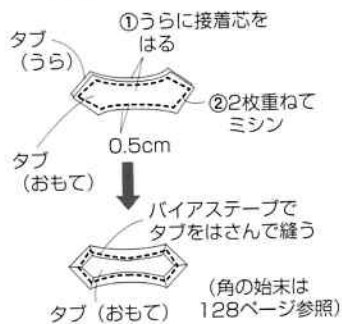

26の4.前身頃を作る。

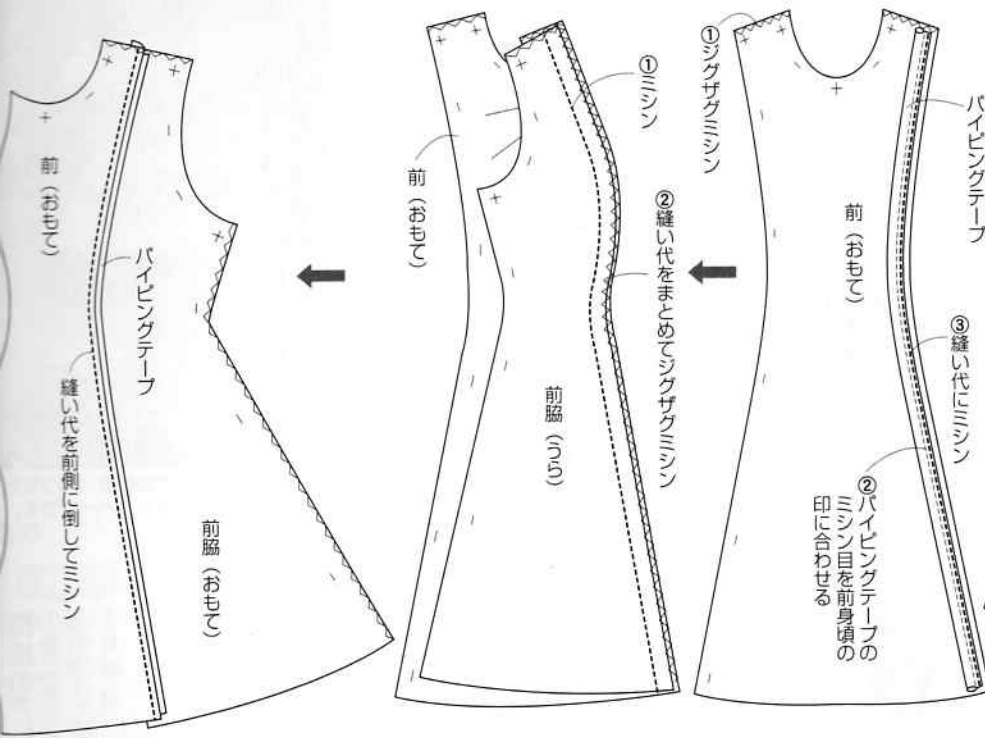

25の4.前身頃を作る。

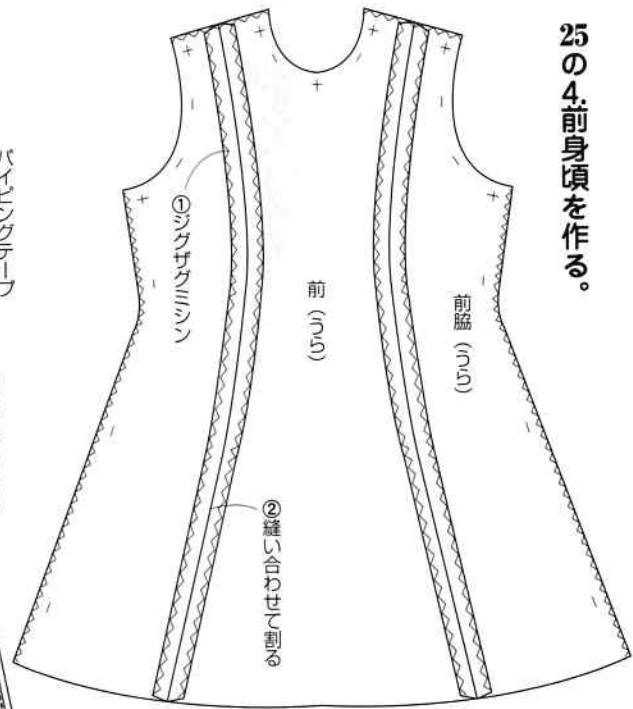

5.後ろ身頃を作る。

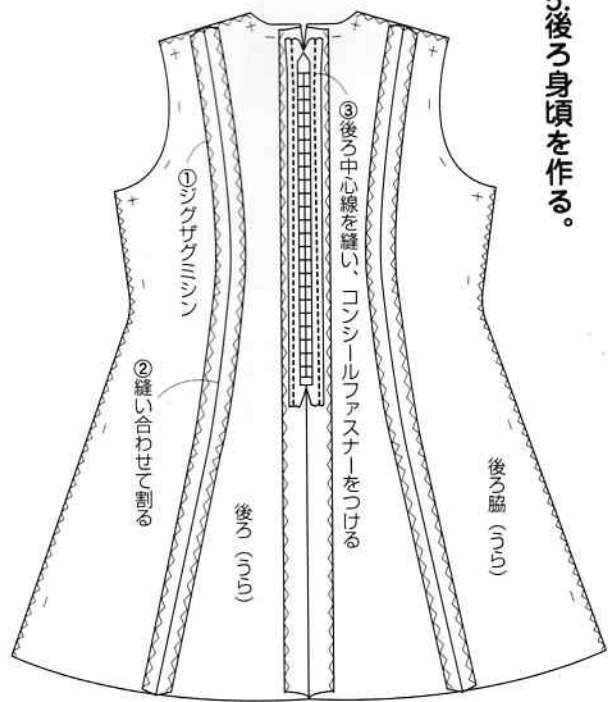

6.前身頃と後ろ身頃を縫い合わせて  
裾の縁を縫う。袖をつける。

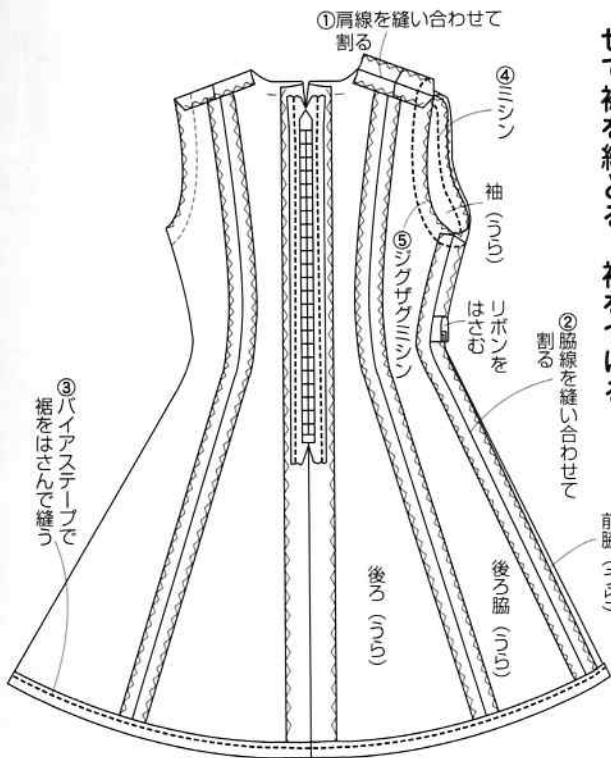

※コンシールファスナーのつけ方は44ページ参照

7.衿を作る。

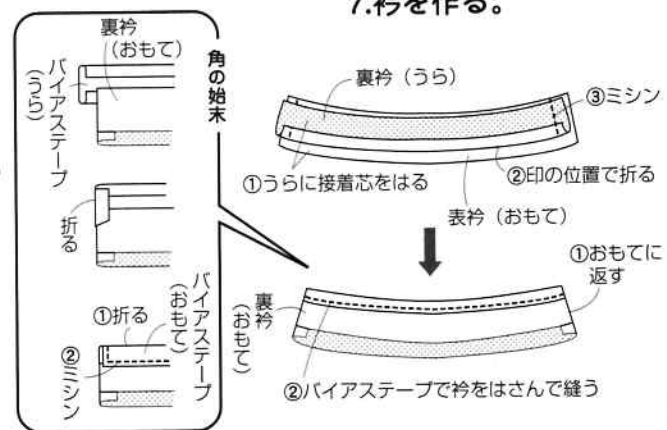

8.衿をつける。

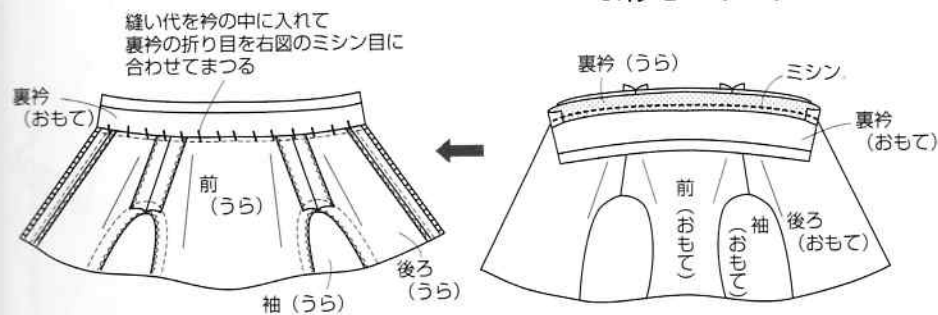

		S	M	L	LL
布 (綿ツイル: クラボウH7171-白)	110cm幅	3m10cm	3m30cm	3m30cm	3m50cm
着芯	90cm幅	30cm	30cm	30cm	30cm
バイステープ (縁どりタイプ)	9mm幅	2m40cm	2m60cm	2m80cm	3m
バイステープ	3mm幅	2m40cm	2m40cm	2m50cm	2m50cm
ボタン	18mm幅	13個	13個	13個	13個
ノンシールファスナー	56cm	1本	1本	1本	1本
カギホック	小	1組	1組	1組	1組
アップリケ布 (クロス用)	10cm幅	10cm	10cm	10cm	10cm
アップリケ布 (羽根)	10cm幅	10cm	10cm	10cm	10cm
詰め綿		少々	少々	少々	少々

## ワンピースの製図

※パニアE (136ページ) を使用します。■ = 実物大の型紙

(20ページ25 製図123ページ)



数字の見方  
上から順に  
Sサイズ  
Mサイズ  
Lサイズ  
LLサイズ  
1つしかない  
数字は共通

※ナースキャップの製図・アップリケ・  
図案・作り方は124ページです。

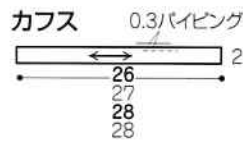
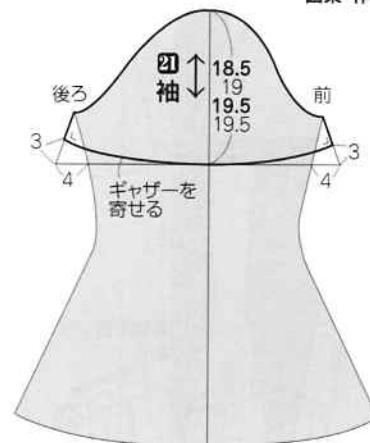

- ### 型紙のアレンジ方法
- ① 袖丈を短くして袖口線を引き直す
  - ② カフスの製図をする
  - ③ 身頃・衿・リボンは型紙のまま使う

## 布の裁ち方

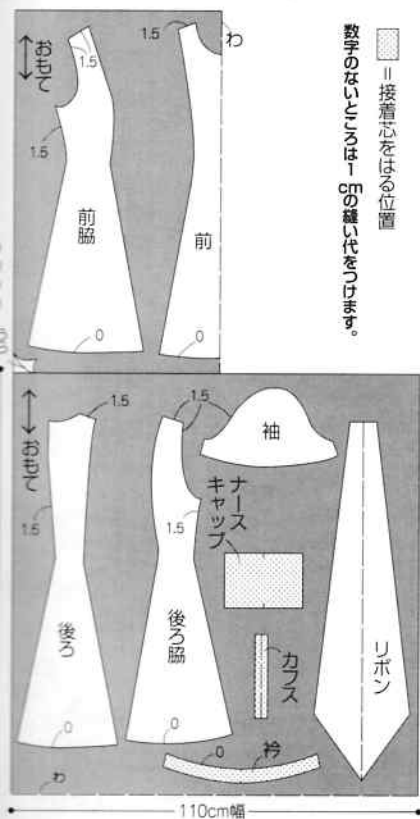

9. 出来上がり。

