

材料		S	M	L	LL
ワンピース表布 (綿ギャバジン)	110cm幅	5m30cm	5m40cm	5m60cm	5m90cm
コルセット表布 (綿)	110cm幅	1m	1m	1m10cm	1m30cm
接着芯 (ITX : 300)	90cm幅	30cm	30cm	30cm	30cm
リボン	18mm幅	80cm	80cm	80cm	80cm
レース (ラッセルレース : 51443-フリル)	35mm幅	4m40cm	4m50cm	4m60cm	4m70cm
ひも	太さ3mm	1m50cm	1m50cm	1m50cm	1m50cm
オープンファスナー	15cm幅	1本	1本	1本	1本
コンシールファスナー	56cm幅	1本	1本	1本	1本
ハトメリング	20mm	10組	10組	10組	10組
ゴムテープ	6mm幅	1m40cm	1m40cm	1m50cm	1m50cm
カギホック	小	3組	3組	3組	3組
ボーン	12mm幅	1m20cm	1m20cm	1m30cm	1m40cm

ワンピース・カラー 実物大の型紙B面



数字の見方
上から順に
Sサイズ
Mサイズ
Lサイズ
LLサイズ
1つしかない
数字は共通

■ = 実物大の型紙 コルセットの製図 (20ページ25 製図123ページ)

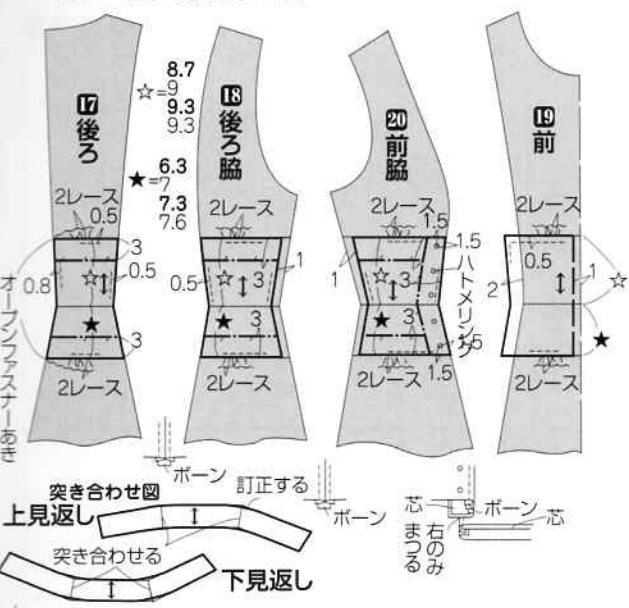

型紙のアレンジ方法
①ウエストラインから上に☆寸法、下に★寸法の位置に線を引く
②後ろ脇線と前脇線をカットする
③前身頃の脇線を出す
④見返しの製図をする

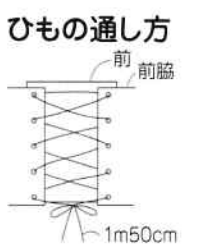

型紙のアレンジ方法
①身頃のスカート両側の両側を1cmカットして延長し、丈を長くする
②後ろ見返しと前見返しを製図する
③袖丈を長くし、袖下線を引き直す
④衿は型紙のまま使う
⑤新しく出来た前パターンを元に、カラーの製図をする

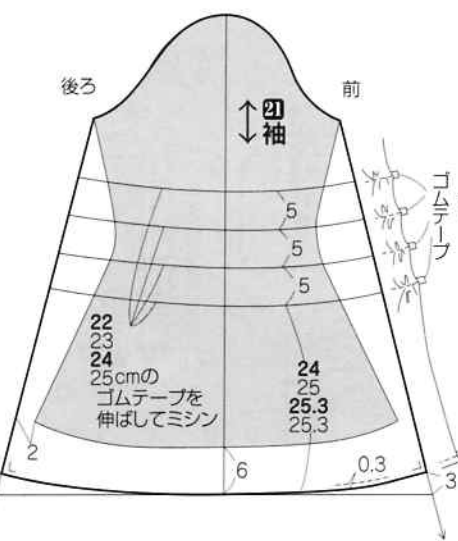

ワンピースとカラーの製図 ※パニアD(136ページ)を使用します。

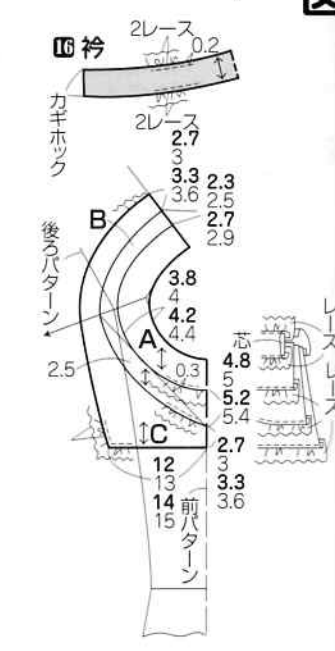
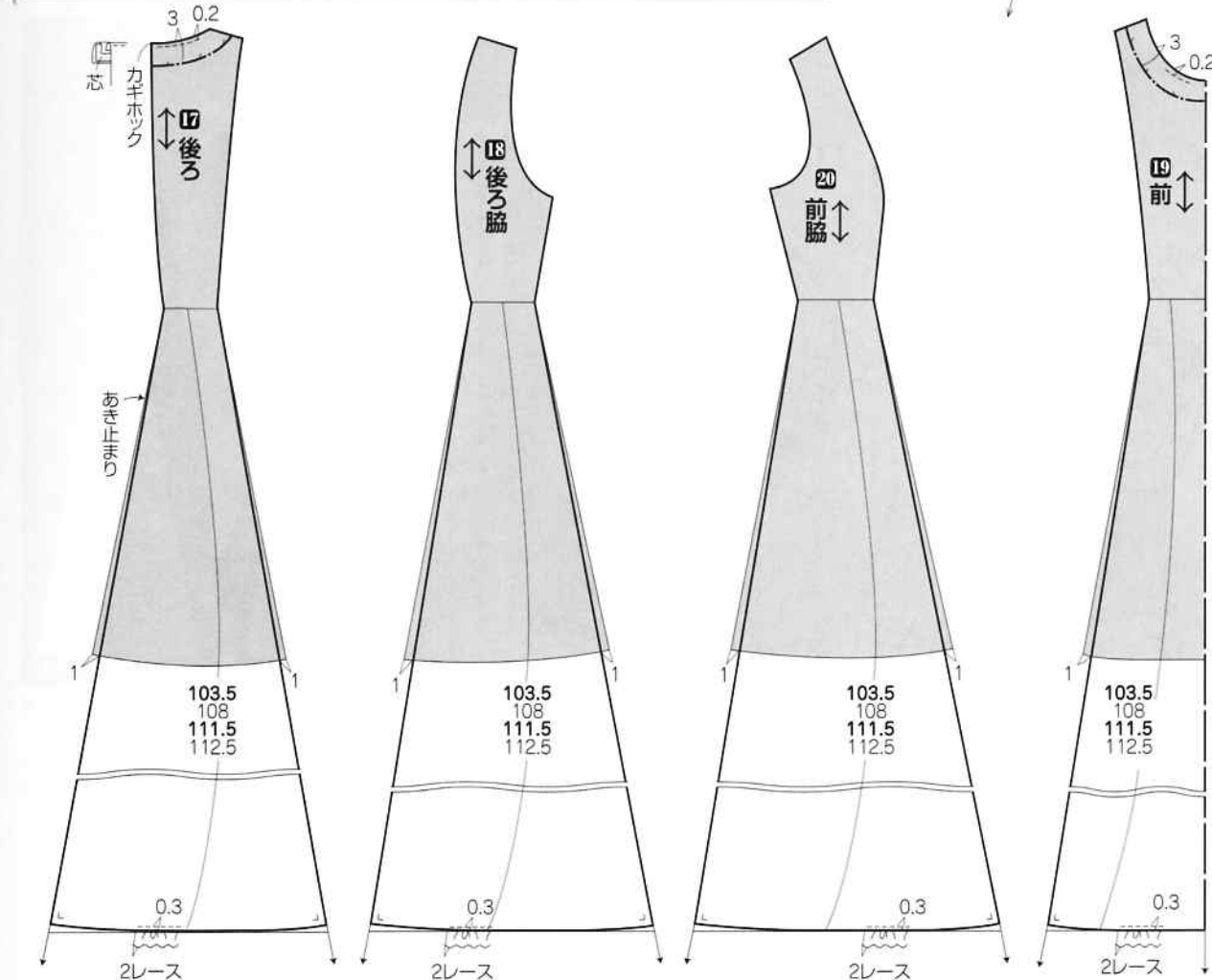

■ = 実物大の型紙 (20ページ25 製図123ページ)

コルセットの作り方

2.見返しを作る。

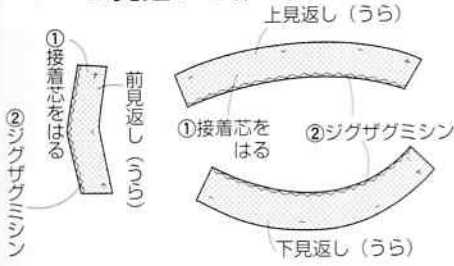

1.前を作る。

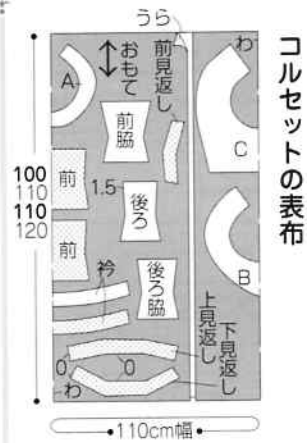
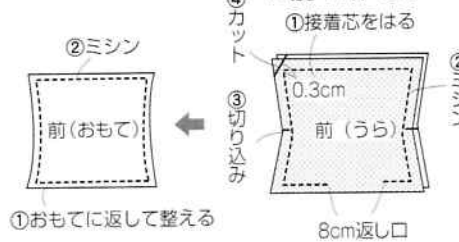

布の裁ち方

5.レースをつける。

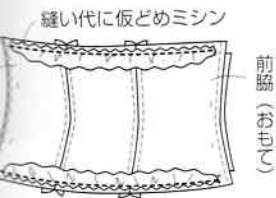

4.ボーンをつける。

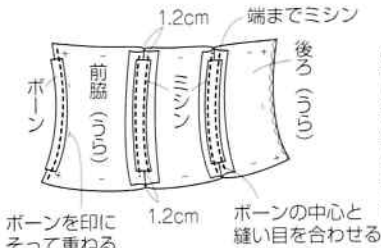

3.前脇・後ろ脇・後ろを縫い合わせる。

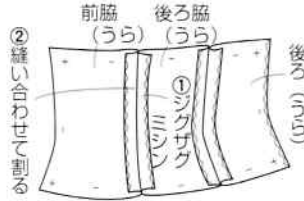

コルセットの着方

ひもをゆるめてウエストにひけ、オープンファスナーをしめる。ひもを引き締め結ぶ。

ひもを通して出来上がり。

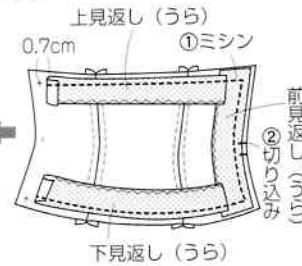
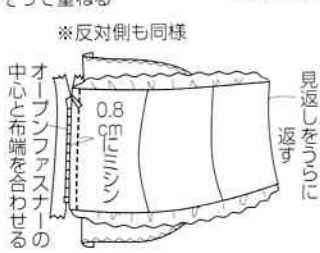
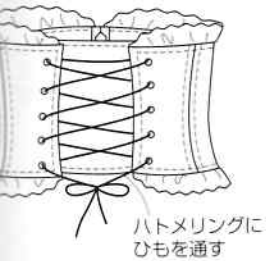

6.見返しとオープンファスナーをつける。

8.前を作る。

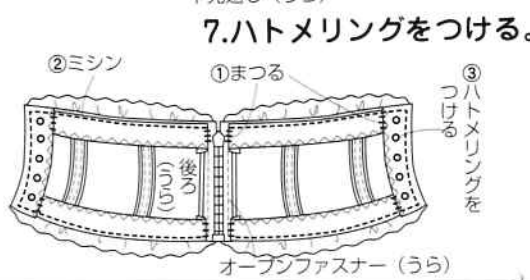
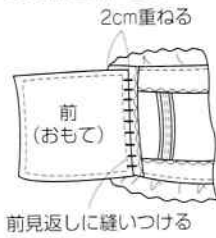

カラーの作り方

A・B・Cとレースを重ねる。

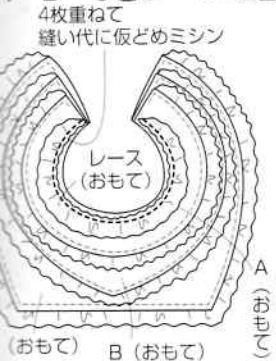

1.Cを作る。(A・Bも同様)

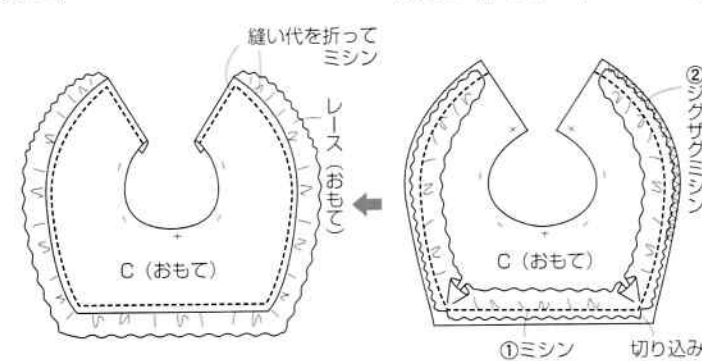

3.襟をつける。

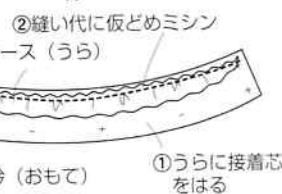

5.出来上がり。



4.襟をつける。



ワンピースの表布

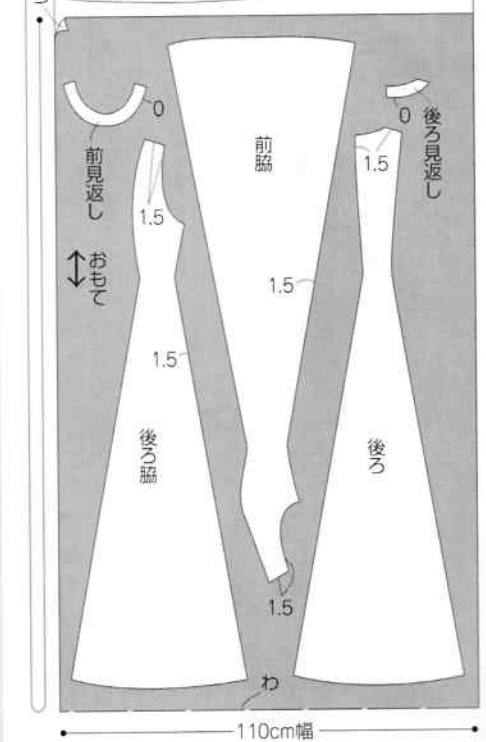
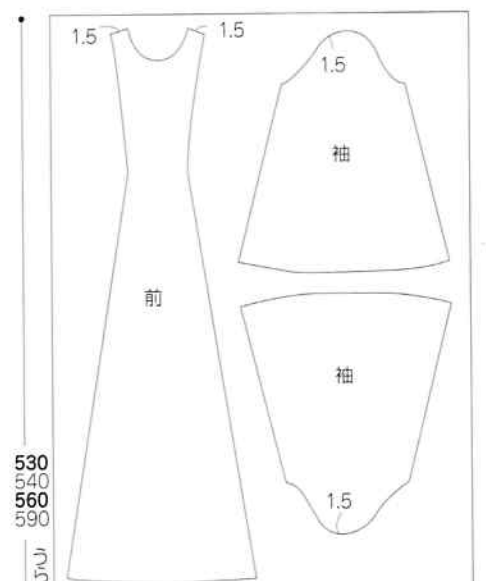

■=接着芯をはる位置

数字のないところは1cmの縫い代をつけます。

4ページ30 ポシェットの实物大の型紙

作り方は24ページ

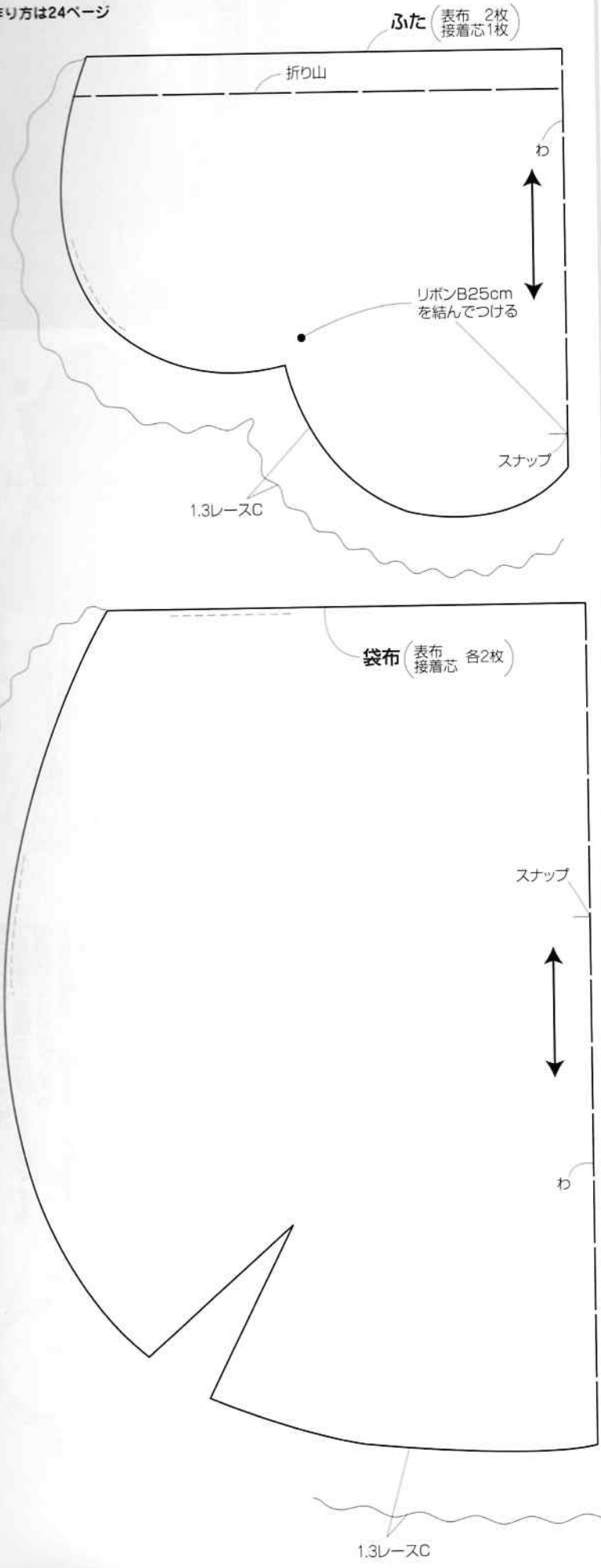

ワンピースの作り方

1.袖を作る。

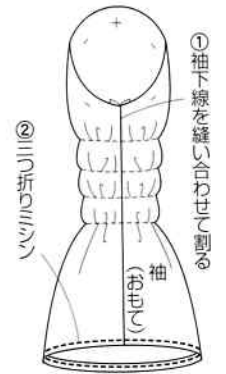
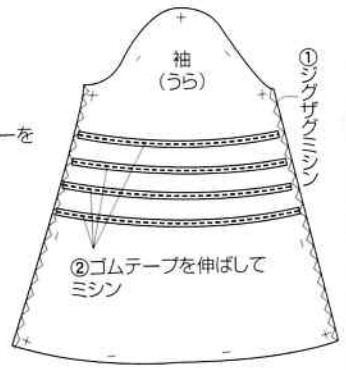

2.身頃を作り、袖をつける。

※コンシールファスナーのつけ方は44ページ参照

④肩線と脇線を縫って割る
③後ろ中心線を縫いコンシールファスナーをつける

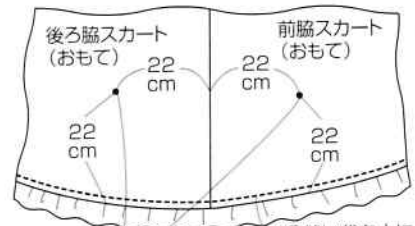
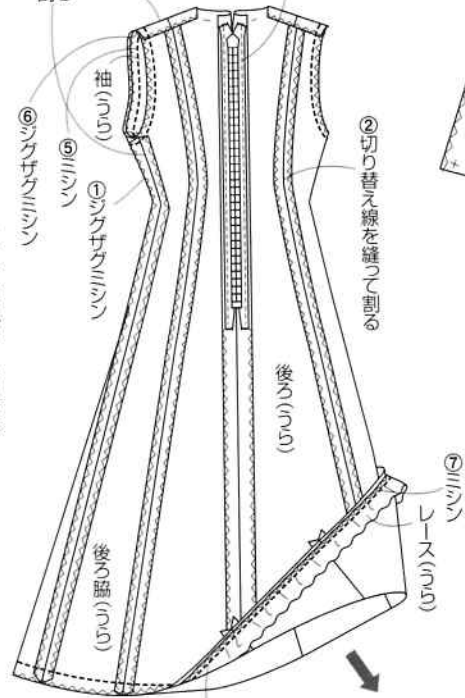

②カギホックをつける



3.出来上がり。

※見返しの作り方とつけ方は113ページ参照

ワンピースの作り方

1. 前身頃と後ろ身頃を作る。

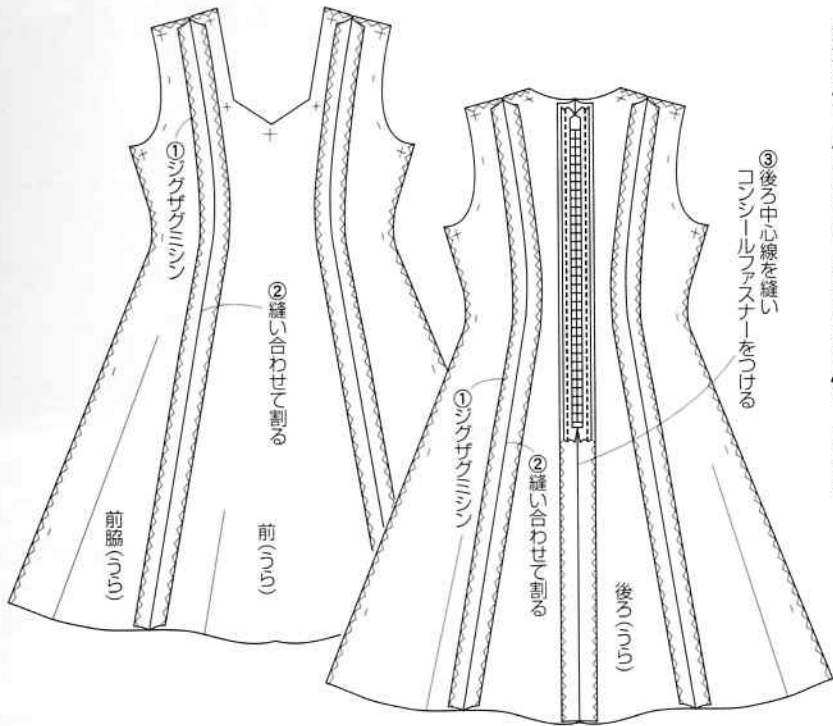

※コンシールファスナーのつけ方は44ページ参照

布の裁ち方

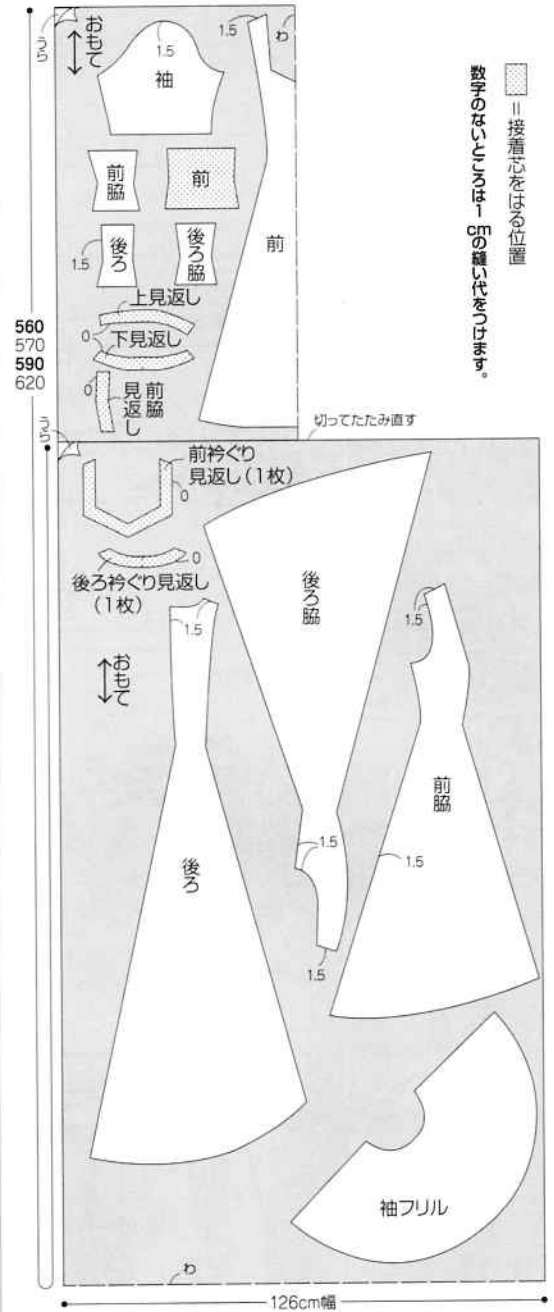

■ 接着芯をはく位置
● 縫いのないJUMPERの縫い代をのこす

2. 上袖と下袖を縫い合わせる。



3. 袖下線を縫う。

①見返しを裏側に返す
⑤カギホックをつける

4. 身頃の肩線と脇線を縫い、袖をつける。

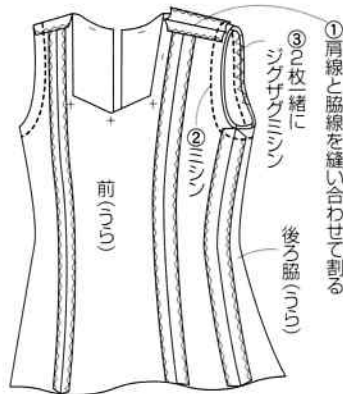

6. 衿ぐりと裾を始末して出来上がり。



5. 見返しを作って身頃につける。

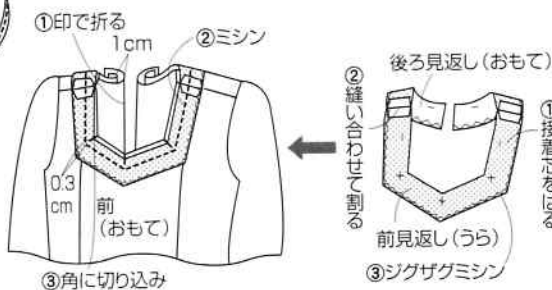

コルセットの作り方

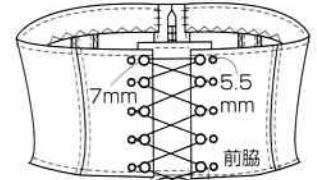

- ①コルセットを着て、この部分の幅を決める
- ②クリスタルポイント7mmと5mmの間にひもを通して、しっかりと前脇に縫いつける

10ページと同様にコルセットを作り(レースは除く)、クリスタルポイントをつける。クリスタルポイントのつけ方は72ページ

チャーカーの作り方

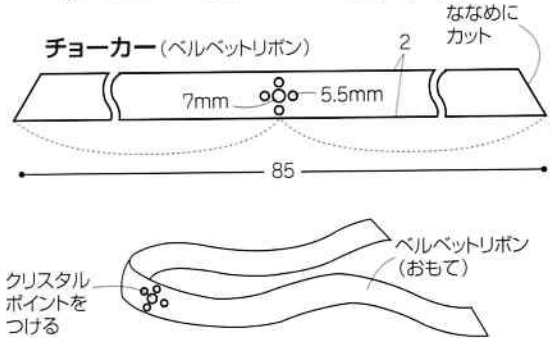

ブラウス材料		S	M	L	LL
布(綿サテン:クラボウSH9480-19)	106cm幅	5m60cm	5m80cm	6m	6m60cm
布(ポリエステルシフォン)	90cm幅	3m	3m20cm	3m40cm	3m50cm
芯	90cm幅	50cm	50cm	50cm	50cm
ボタン	10mm	18個	18個	18個	18個
みボタン	12mm	7個	7個	7個	7個
マジックファスナー	56cm・22cm	各1本	各1本	各1本	各1本
マジック	大・小	各1組	各1組	各1組	各1組
後ろリボン用花	90mm	1個	1個	1個	1個
	35mm	3個	3個	3個	3個
ワトチユール	50cm幅	20cm	20cm	20cm	20cm
ボタンA	36mm幅	80cm	80cm	80cm	80cm
ボタンB	13mm幅	2m10cm	2m20cm	2m40cm	2m40cm

スカートのつけ衿の型紙はついていません
 ブラウスの身頃の型紙はついていません
 ブラウスの袖 実物大の型紙A面
 数字の見方
 上から順に
 Sサイズ
 Mサイズ
 Lサイズ
 LLサイズ
 1つしかない
 数字は共通

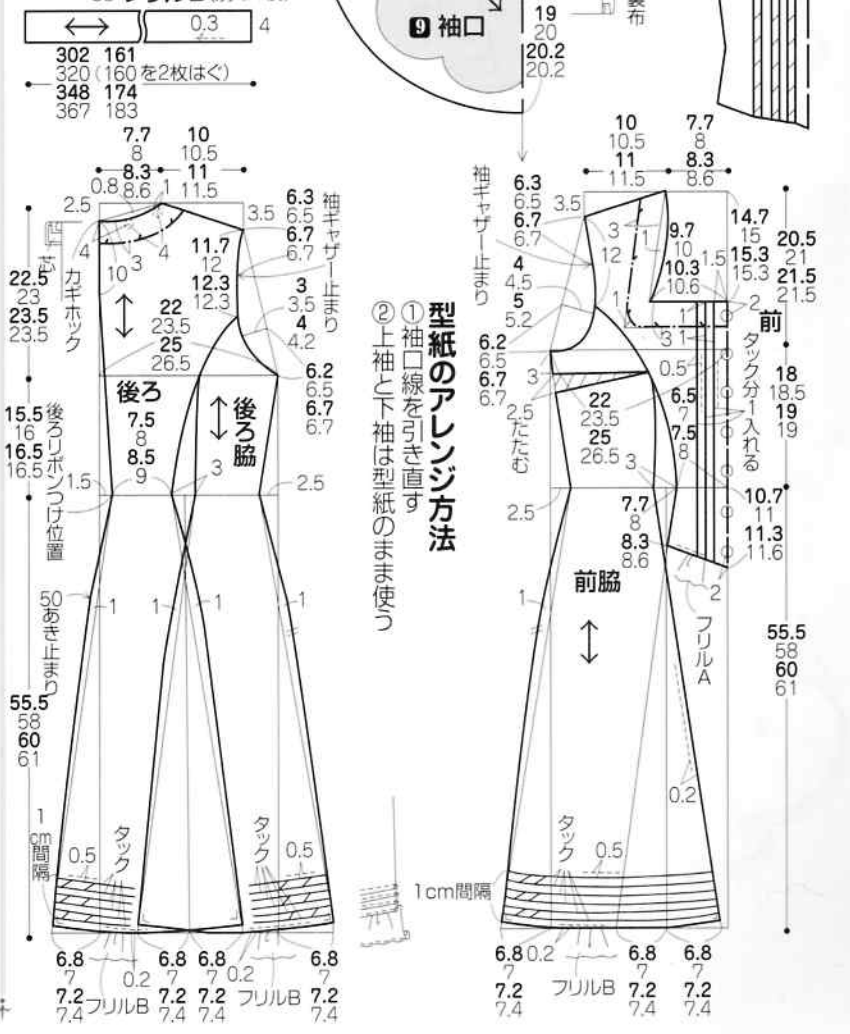
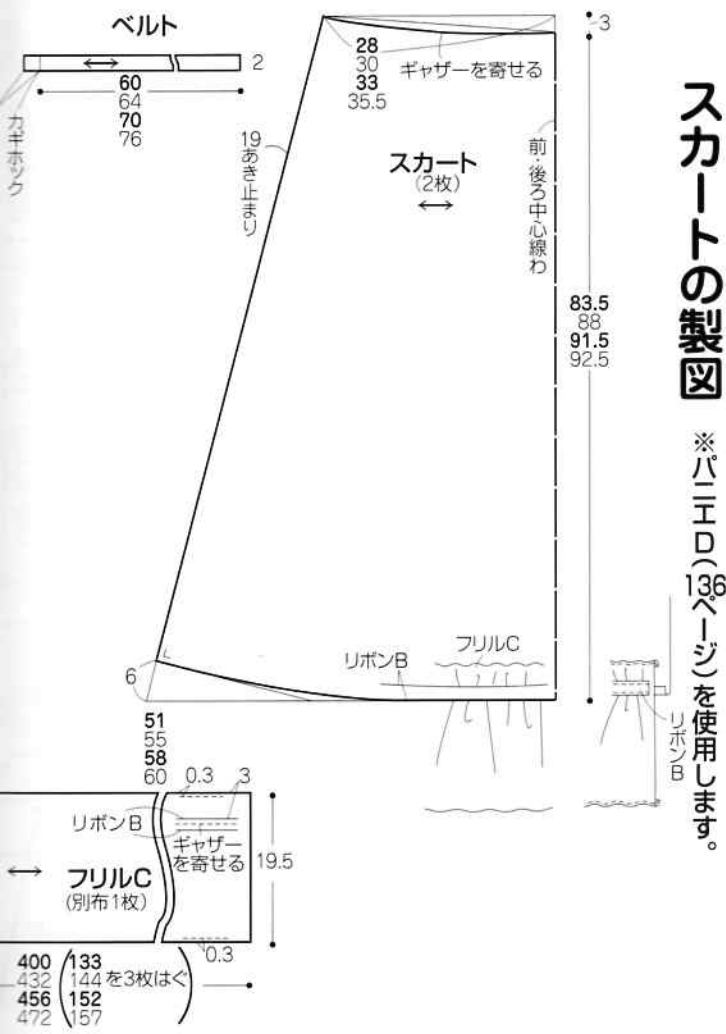
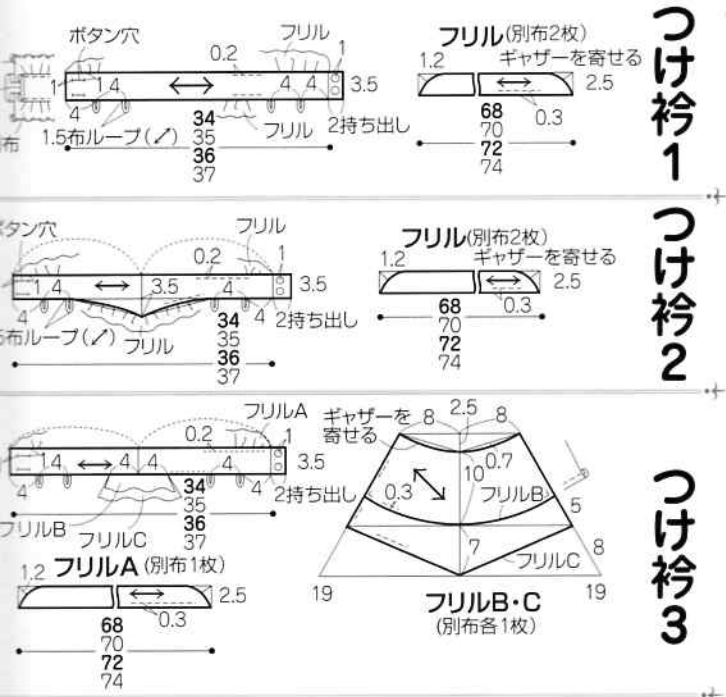

ブラウスの製図

つけ衿1

つけ衿2

スカートの製図

※パネロ(136ページ)を使用します。

トークの作り方

別布のバイアス布で縁どりをする

2. トップクラウンと縫い合わせる。

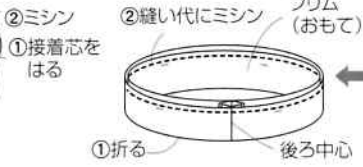
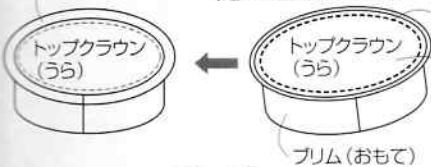

1. プリムを作る。

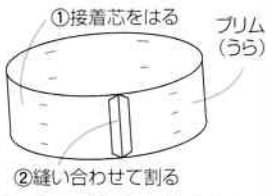

3. 縫い代をプリムに縫いつける。



4. コームをつける。

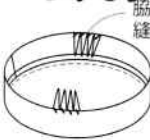

5. 花とチュールをつける。



トークの製図



プリム (表布 接着芯 各1枚)

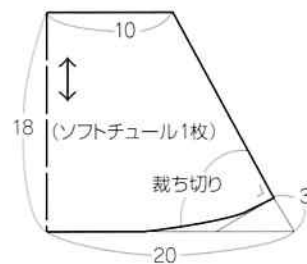
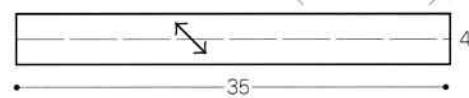

スカートの作り方

④ギャザーを寄せる

②輪に縫い合わせて割る

①ジグザグミシン

※スカートの作り方は106ページ参照

1. フリルCを作る。

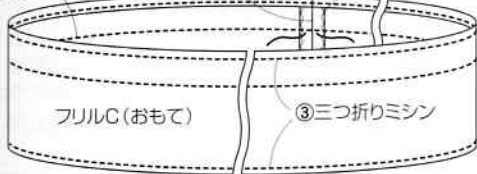

2. スカートの裾の縫い代を折る。



3. スカートにフリルCをつける。

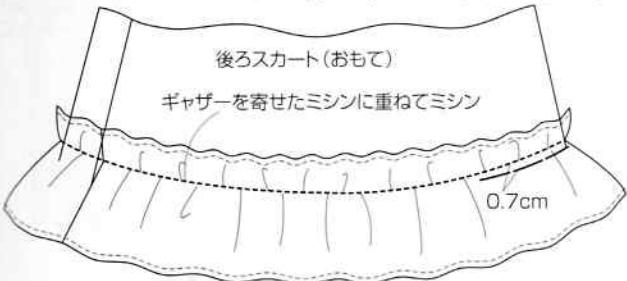

4. リボンBをつける。

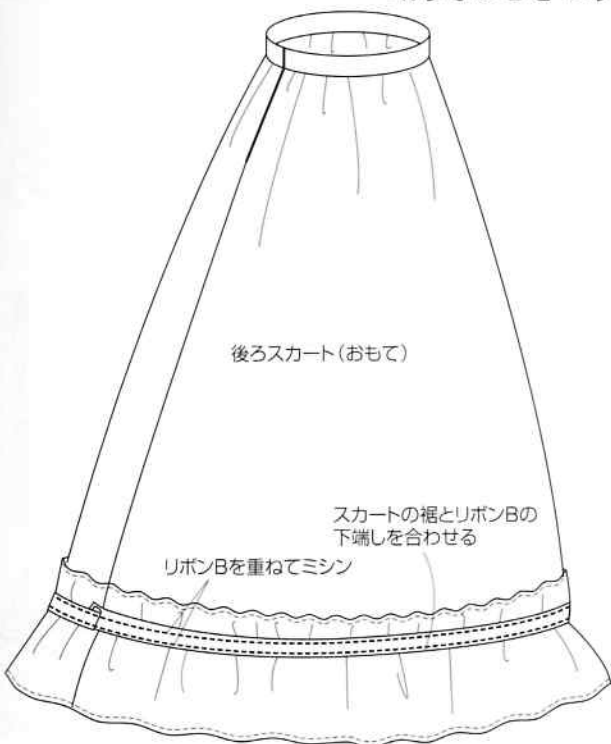

別布

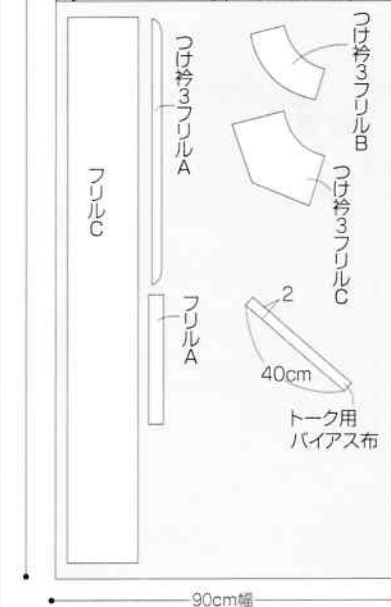
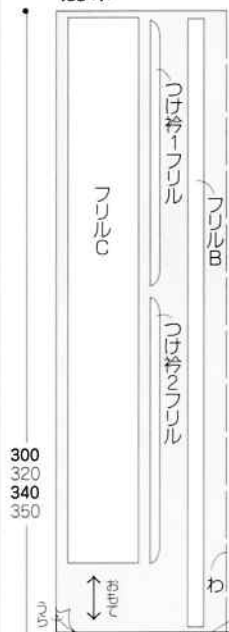

裏布



表布



布の裁ち方

☐ = 接着芯をはる位置
数字のなかに付く数字は1cmの縫い代を付けます。

300
320
340
350

560
580
600
660

60

90cm幅

106cm幅

2.前身頃を作る。

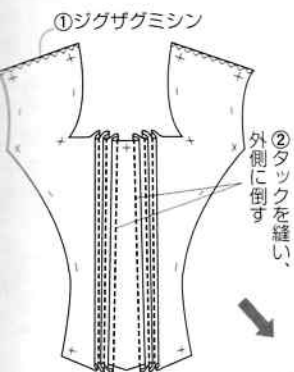

ブラウスの作り方

1.フリルBとAを作る。

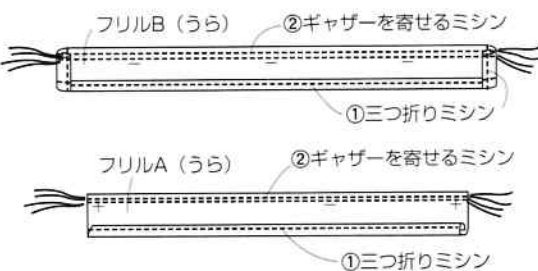

3.前身頃と前脇身頃を縫い合わせる。

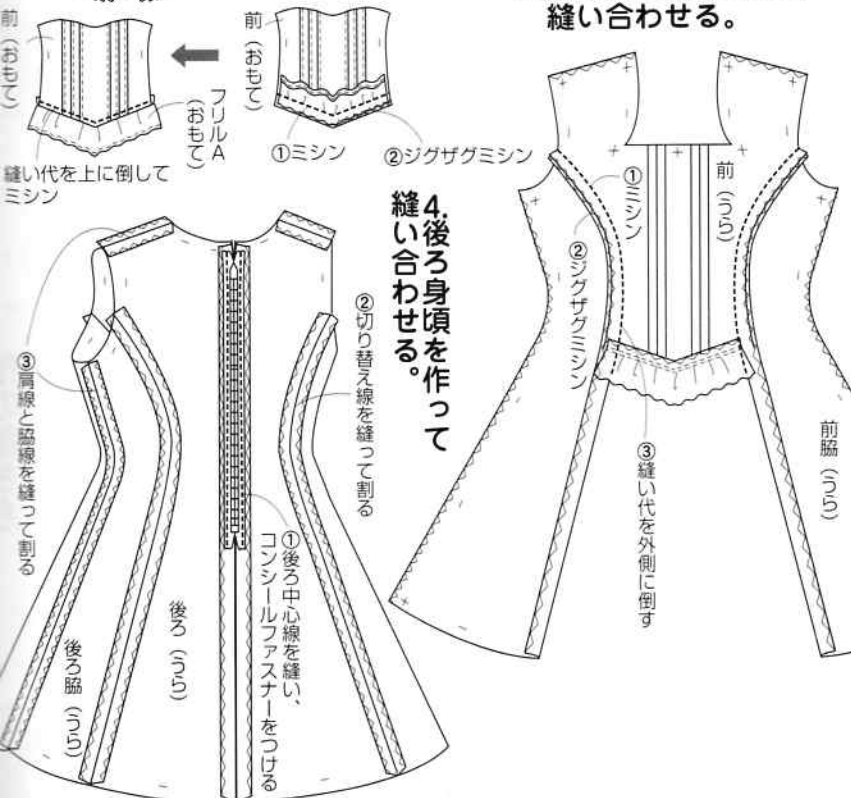

4.後ろ身頃を作って縫い合わせる。

後ろリボンの作り方

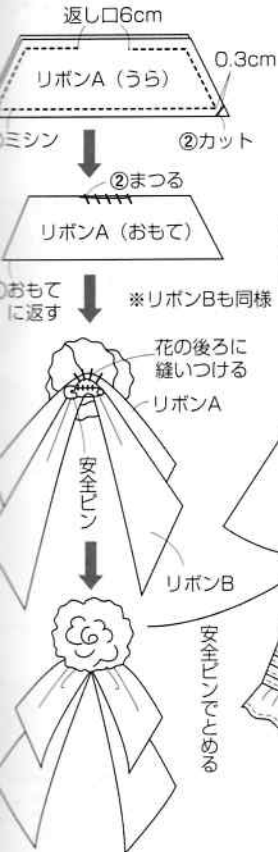

6.袖をつけ、袖リボンと後ろリボンを作ってつける。

※袖の作り方・つけ方は77ページ
※見返しの作り方・つけ方は113ページ



布ループの作り方

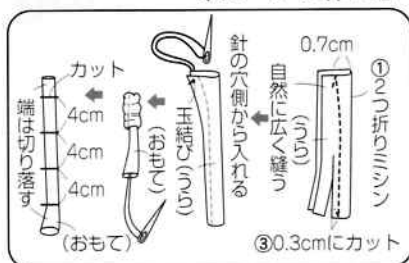

つけ衿3の作り方

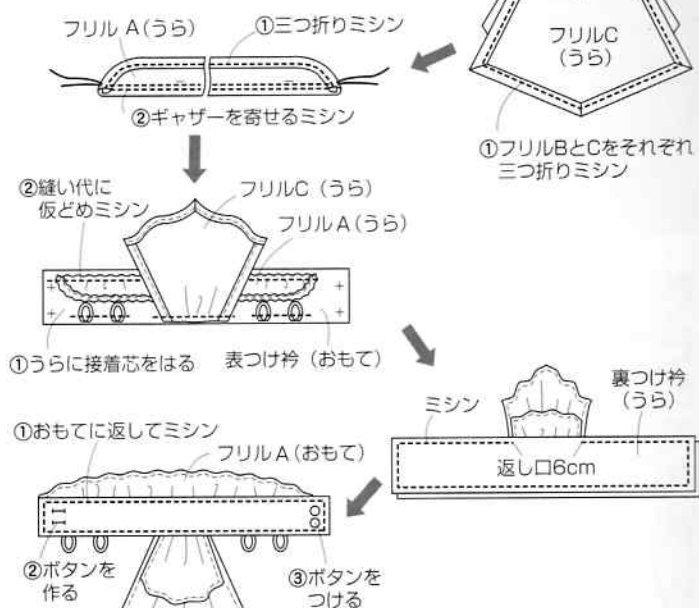

つけ衿2の作り方

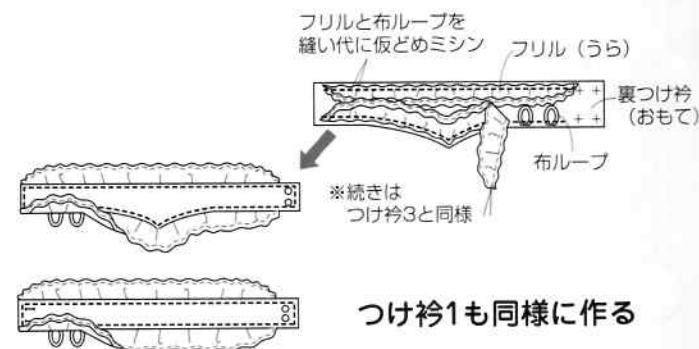

袖リボンの作り方



5.裾のタックを縫ってフリルBをつける。

