

5の作り方

1. タックをたたみ、前立てをつける

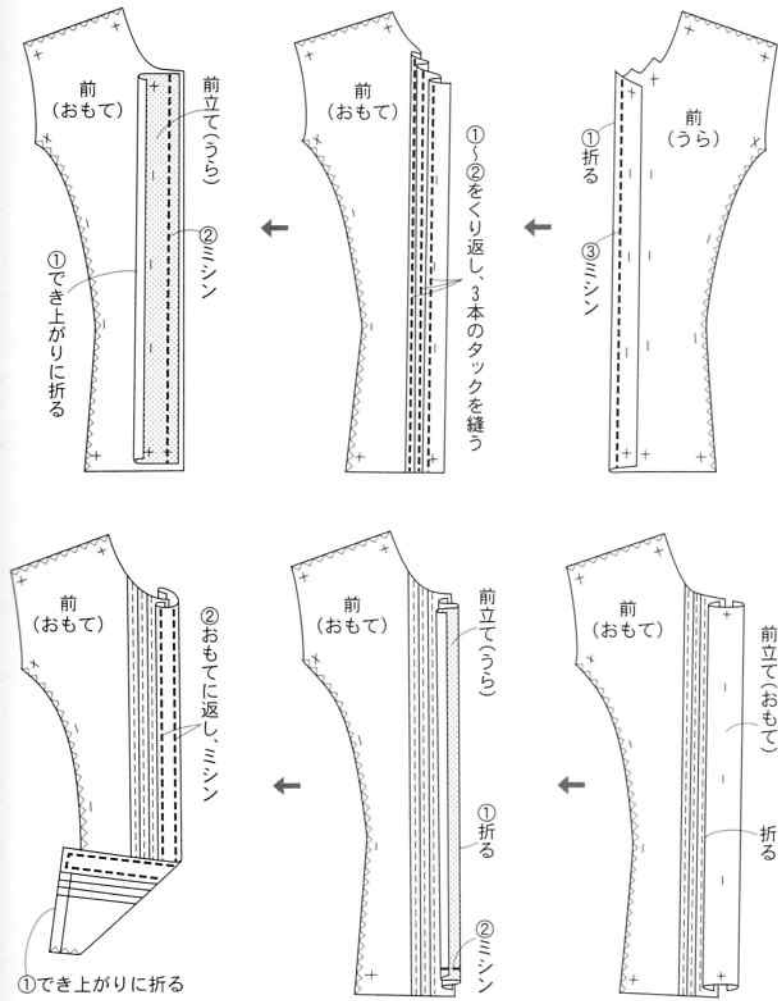

2. 切り替え線を縫い、肩・脇を縫う

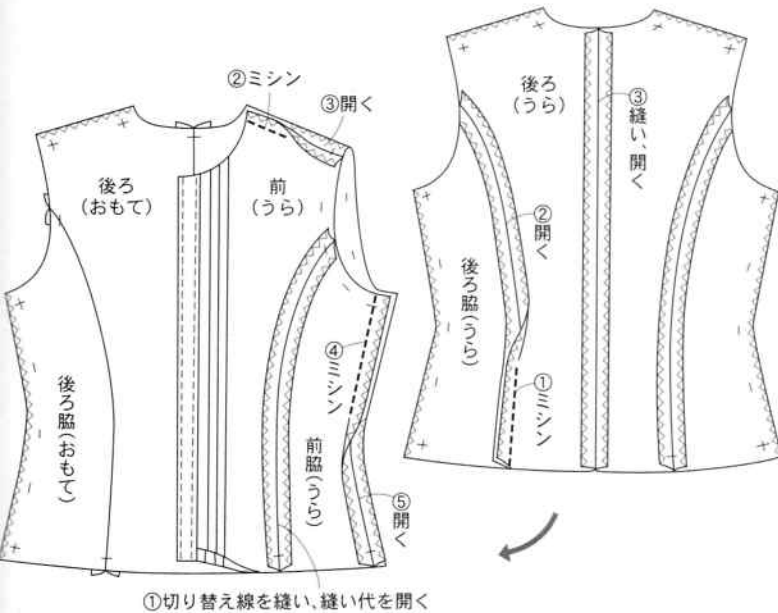

3. 衿を作る

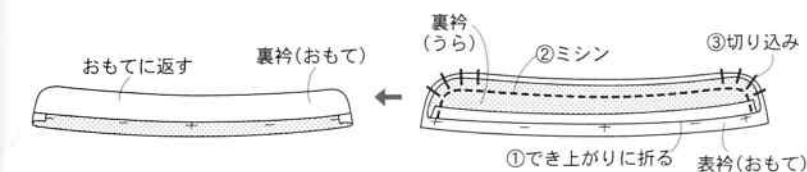

4・6表布の裁ち方



ひだの入れ方図

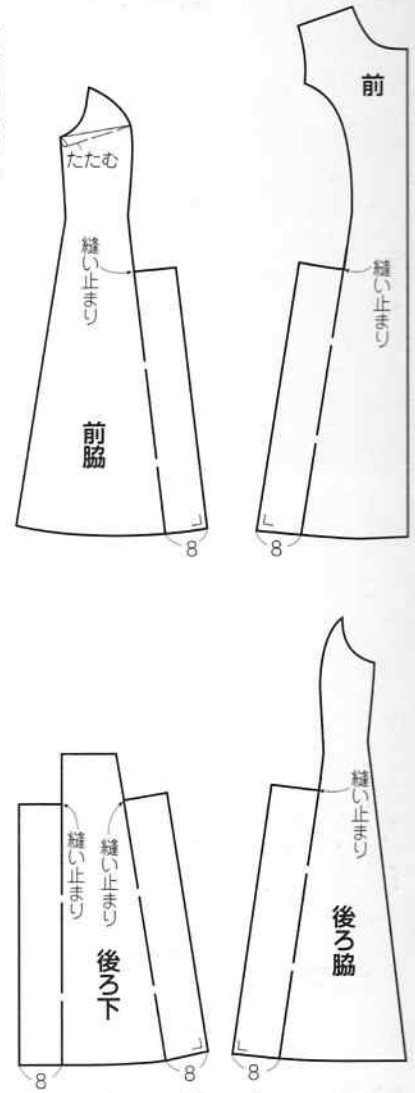

5表布の裁ち方

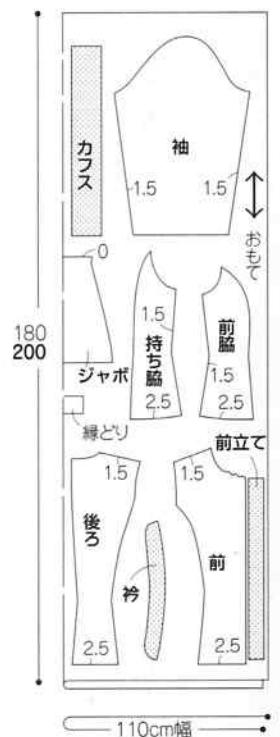

数字のないところは1cmの縫い代をつけます。

■ 接着芯をはる位置

6の作り方

2.脇布を縫い、ポケットを縫う

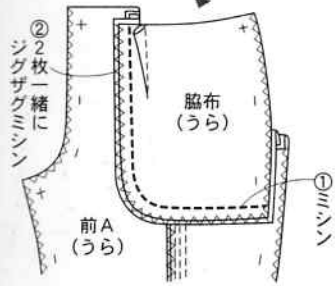
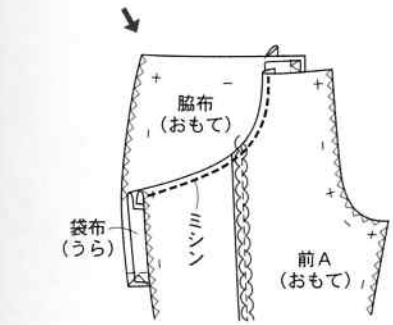
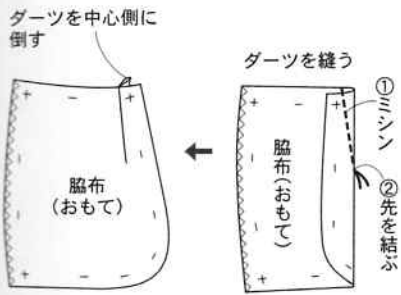

1.前パンツを縫う (P94の6袖下を縫う参照)

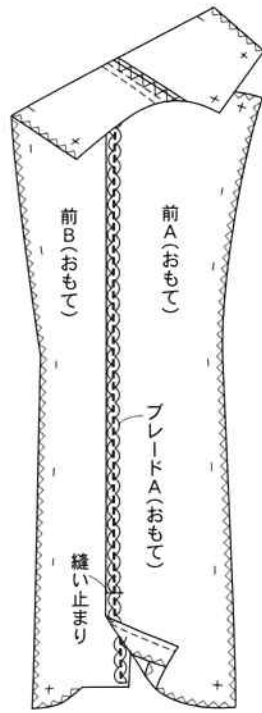

3.脇を縫う

ダーツを縫い、中心側に倒す

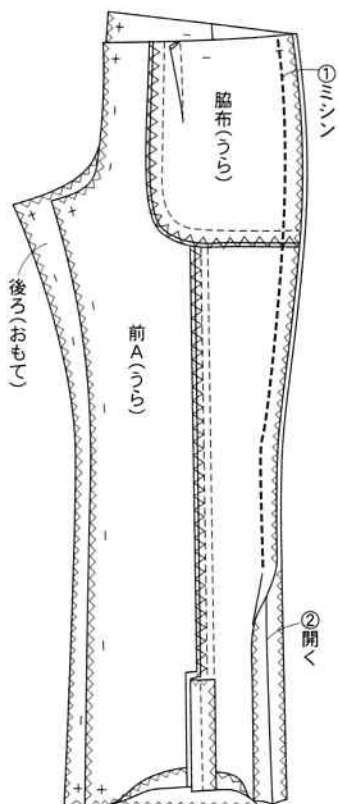

4左前に見返しをつける

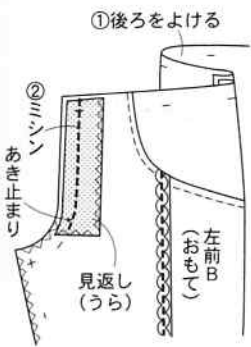

5.股下を縫う

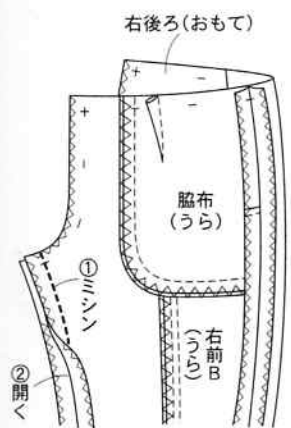

4.衿をつける

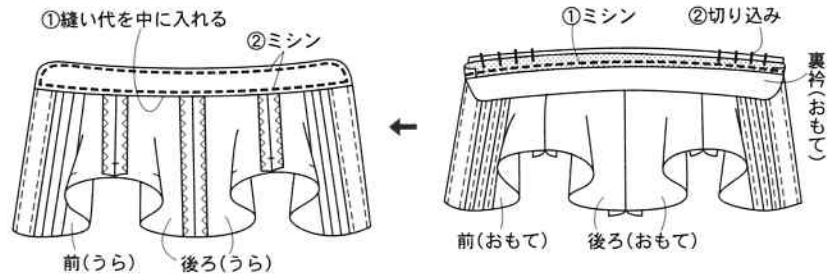

5.袖を作り、つける

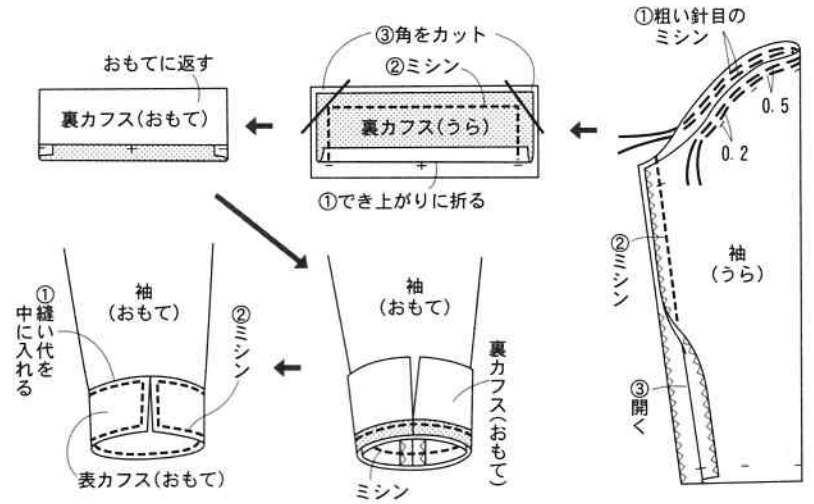

6.ジャボを作る

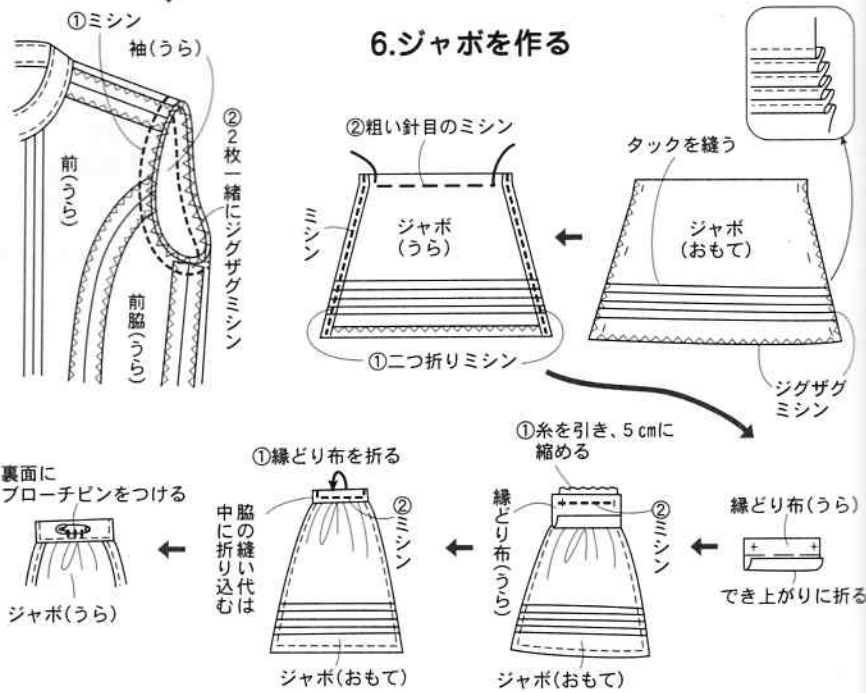

7.でき上がり



8.右前に持ち出しをつけ、あきを縫う

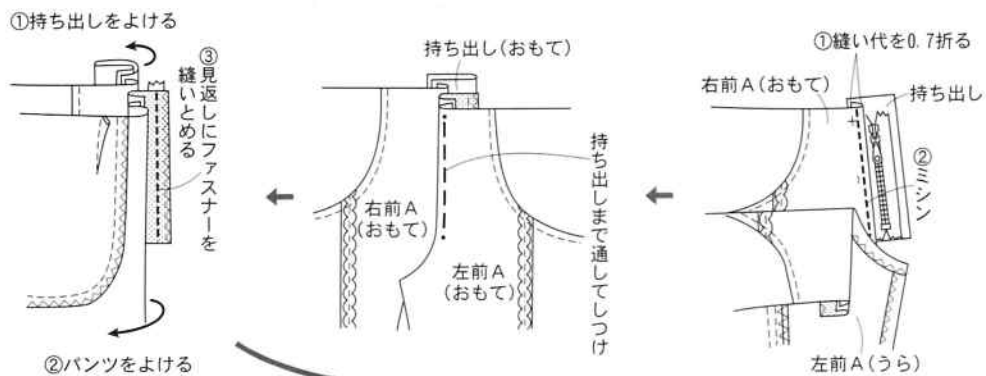

6.股ぐりを縫う

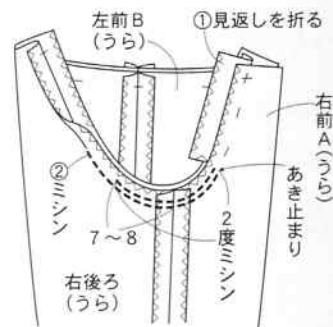

7.持ち出しを作る

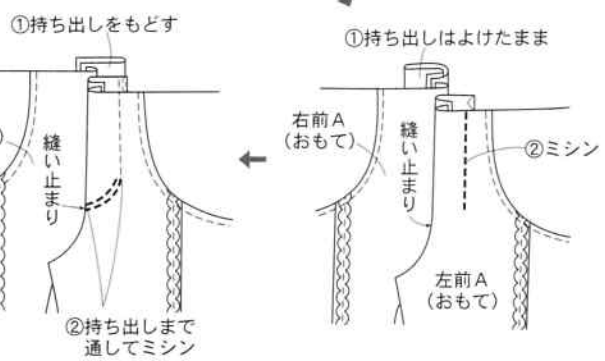
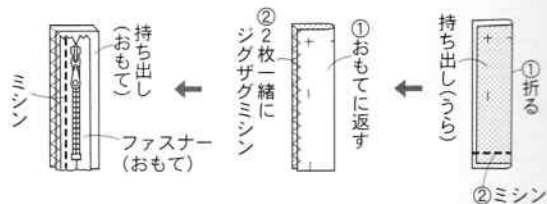

9.ベルトを作る

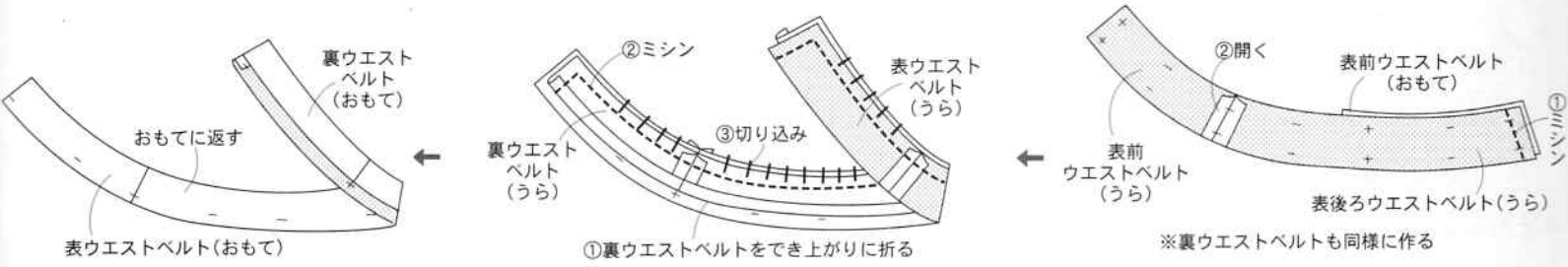

13.でき上がり

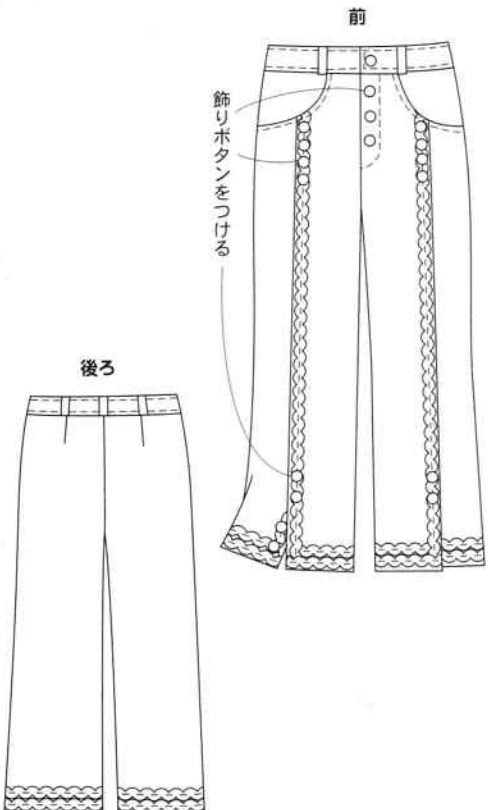

10.ベルトをつける

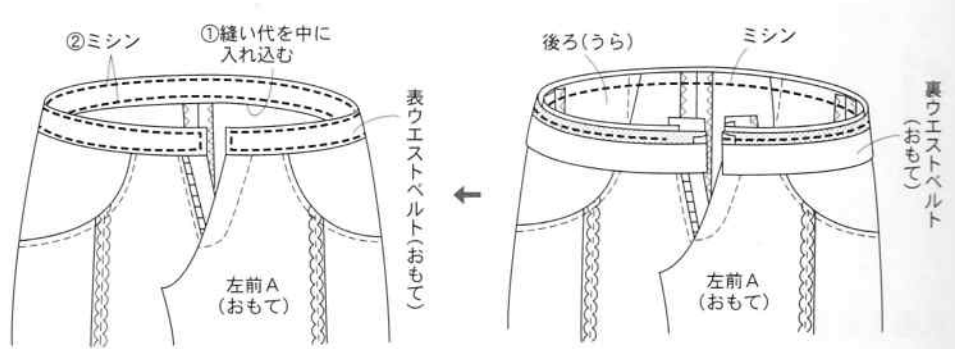

12.裾の始末をする

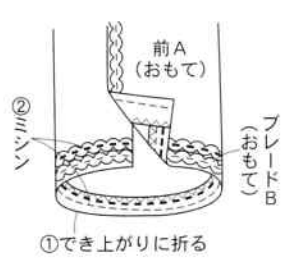

11.ベルト通しを作り、つける

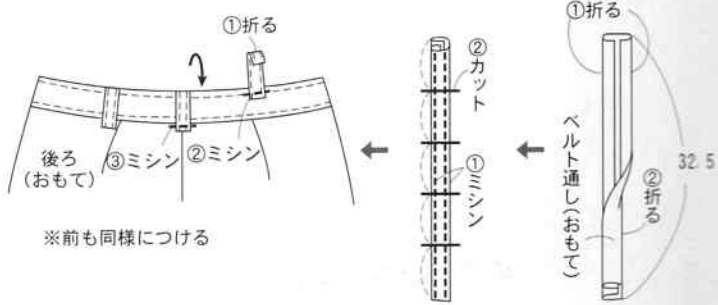

2. 切り替え線・ひだ奥布を縫い、肩と脇線を縫う

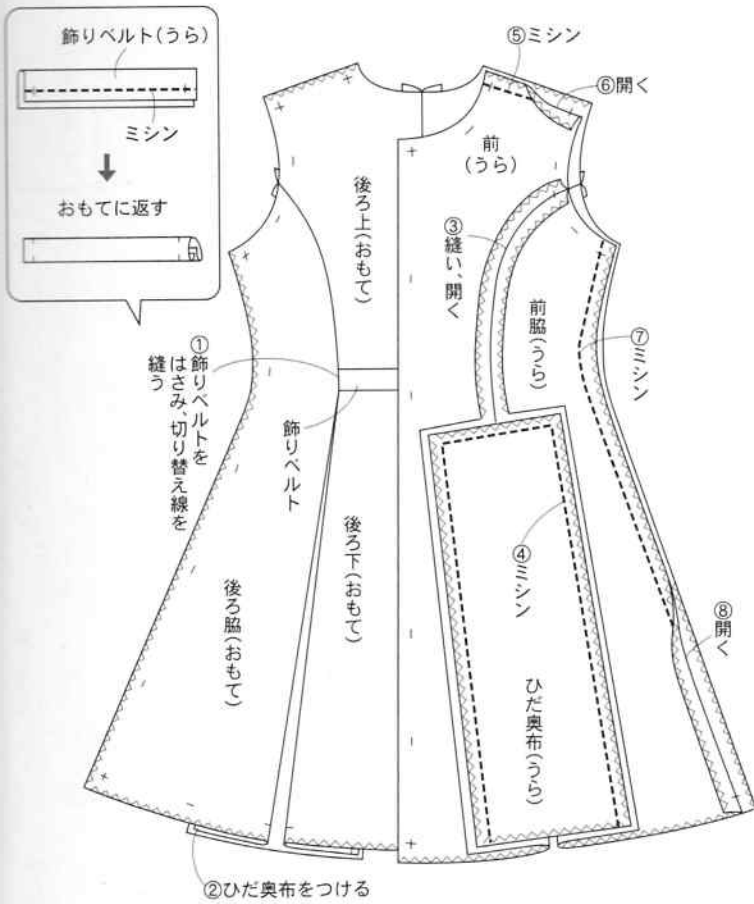

4の作り方

1. 後ろ中心を縫い、ひだ奥布をつける

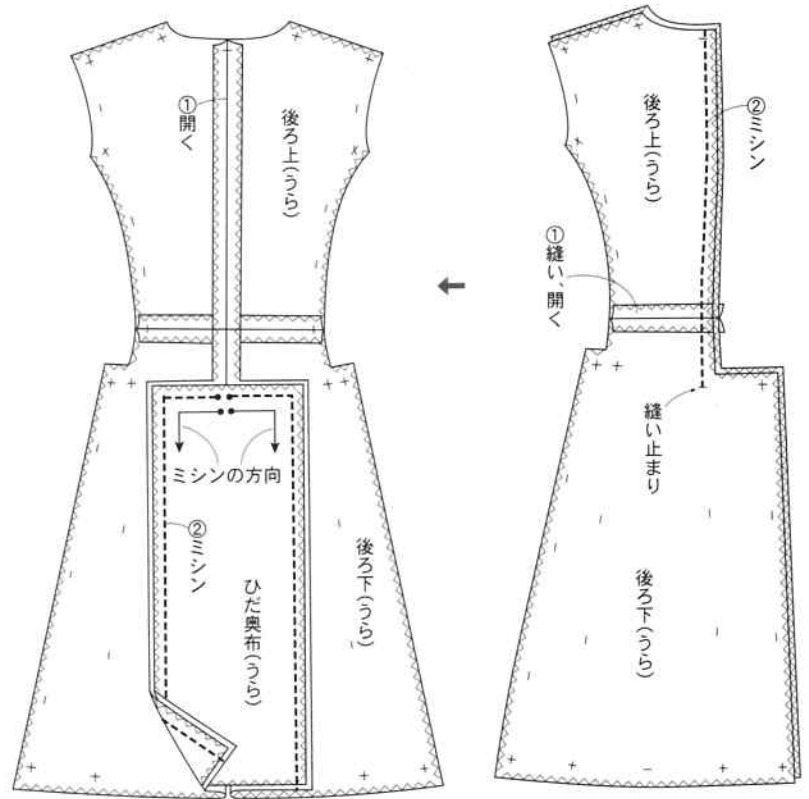

3. フラップを作り、つける

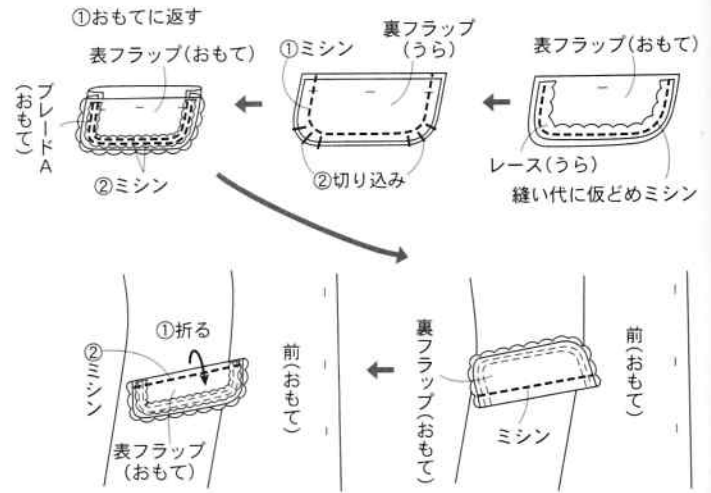

5. 見返しを縫い、衿をつける

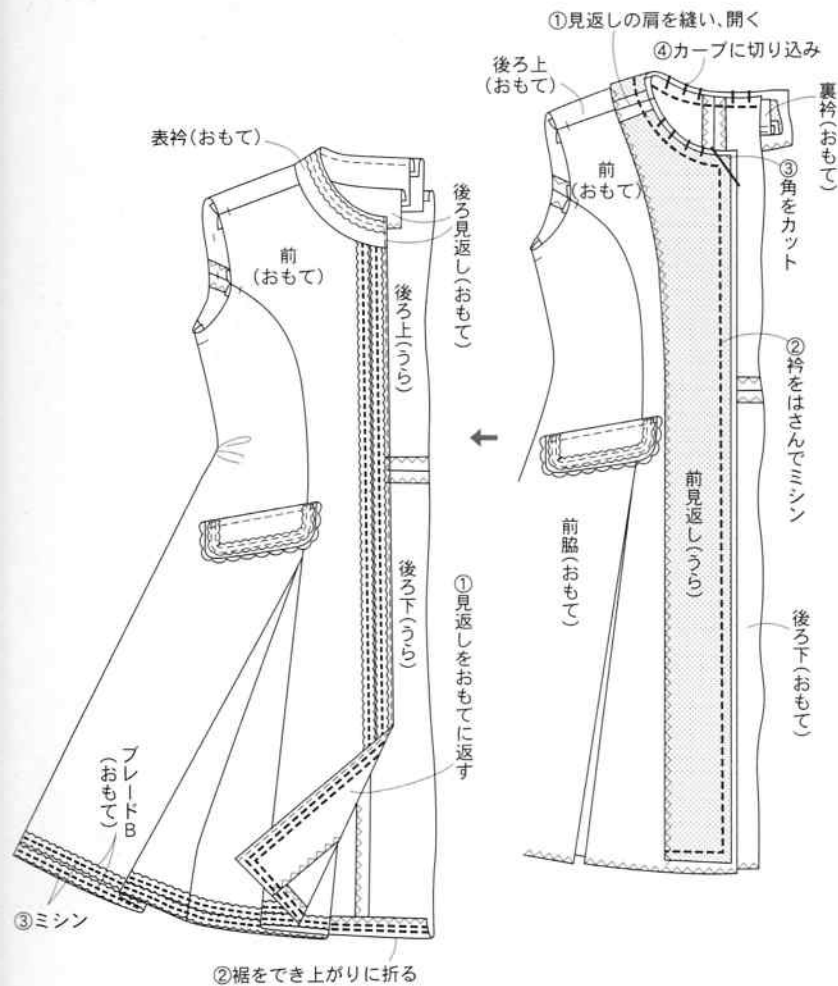

4. 衿を作り、つける

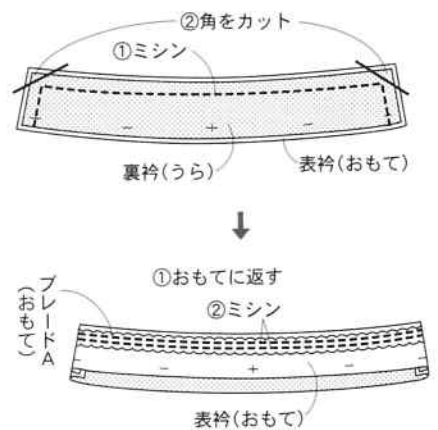

6.袖下を縫う

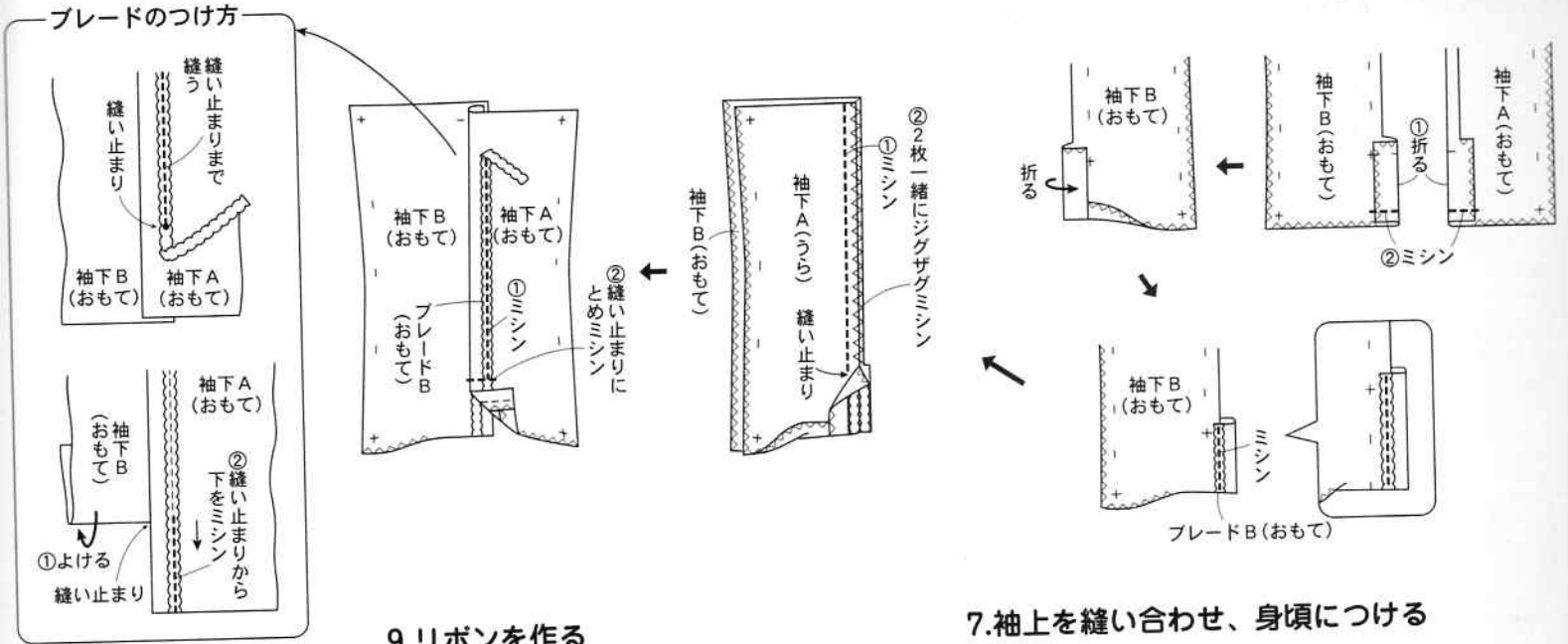

9.リボンを作る

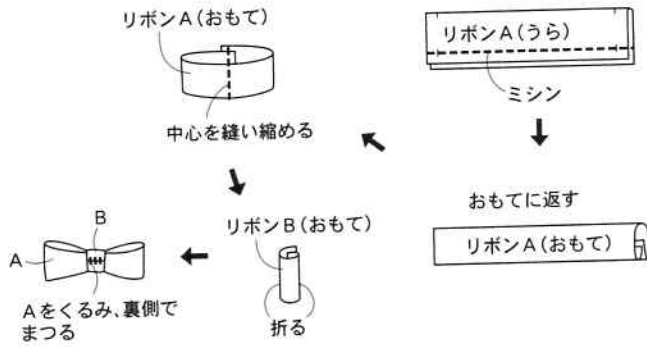

10.でき上がり



7.袖上を縫い合わせ、身頃につける

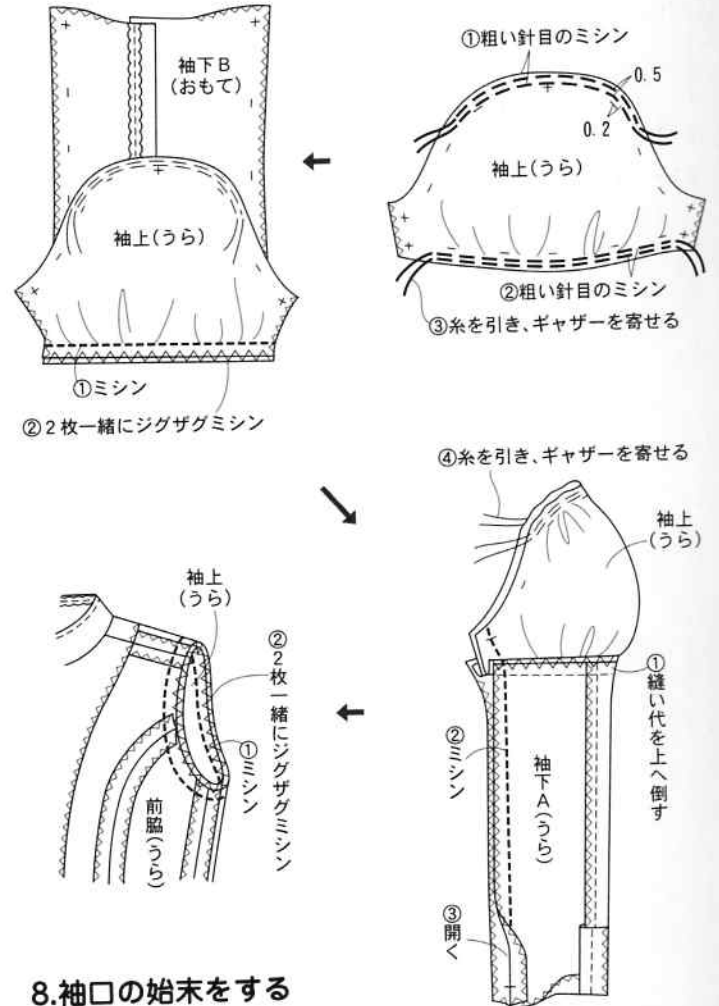

8.袖口の始末をする

