

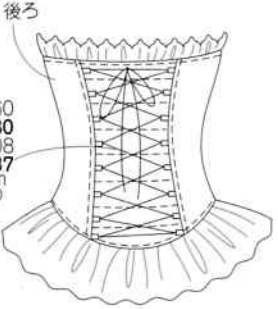

実物大の型紙はついていないので、各自製図する

7~10の材料		S・M	L・LL
表布 (バックサテンジャンタン)	122cm幅	2m90cm	3m30cm
別布A (レース)	110cm幅	70cm	70cm
別布B (ポリエステルシフォン)	112cm幅	80cm	80cm
接着芯 (バイリン・FV-2N)	112cm幅	50cm	50cm
レースA (ケミカルレース・ハマナカH803-463-12)	2cm幅	1m50cm	1m60cm
レースB (ラッセルレース・ハマナカH819-013-012)	5.5cm幅	3m60cm	3m90cm
レースC (ラッセルレース・ハマナカH803-011-012)	3cm幅	5m50cm	6m20cm
レースD (ラッセルレース)	7cm幅	4m40cm	5m
レースE (モチーフレース)	1.5cm幅	2m20cm	2m50cm
ボタン	直径2cm	7個	7個
サテンリボン (ハマナカH701-009-101)	0.8cm幅	3m80cm	4m40cm
ベルベトリボン	2.4cm幅	1m30cm	1m30cm
ゴムテープA	0.8cm幅	1m10cm	1m30cm
ゴムテープB	2.5cm幅	60cm	70cm
スナップ2組 ボーン4本 コーム7cm1個 チュール50×30を1枚 ボンネ1個			
ブローチピン2個			

数字の見方
上から順に
Sサイズ
Mサイズ
Lサイズ
LLサイズ
1つしかない
数字は共通



9レースフリルコルセット製図

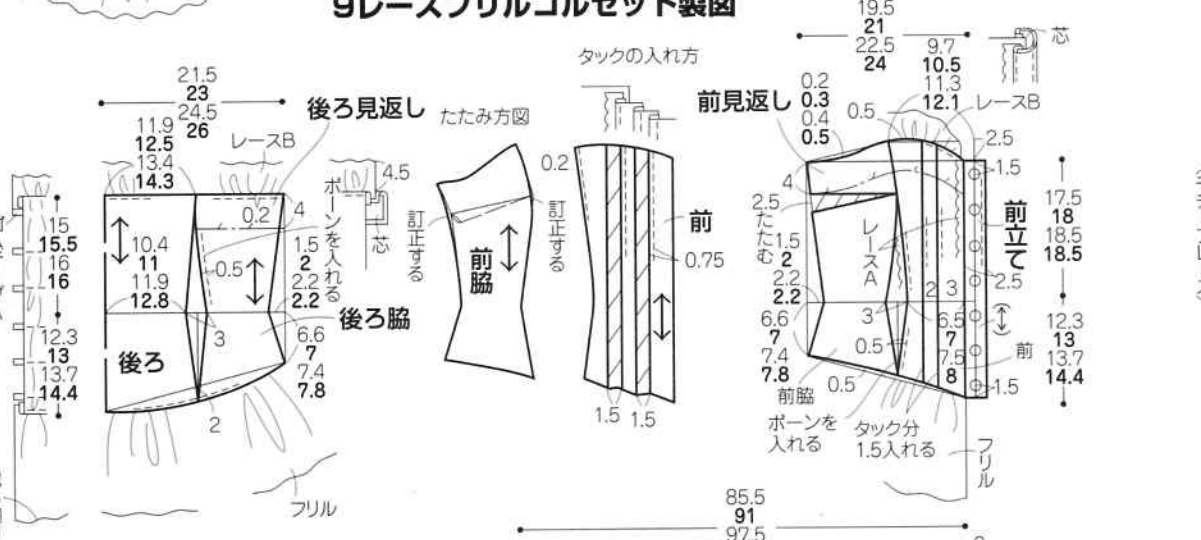

- レースA 幅11.2 長さ11つけ寸法
- (ケミカルレース)
- レースB 幅4.5 長さ11つけ寸法の2倍
- レースC 幅3 長さ11つけ寸法の2倍
- レースD 幅6 長さ11つけ寸法の2倍
- レースE 幅1.5 長さ11つけ寸法
- モチーフレース

8リボンブローチ製図

・チャーカー (リメイクレーススカトソーの作り方は75ページ) 2個作り(リボンブローチ用とヘッドドレス用)

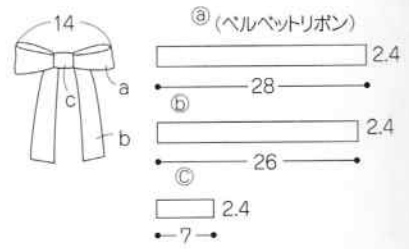

リボンブローチの作り方

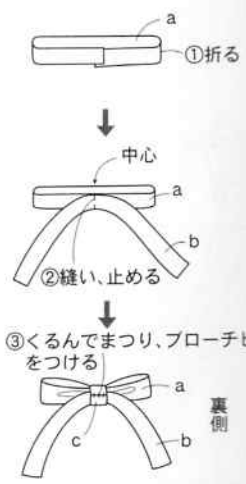

10ギャザースカート製図

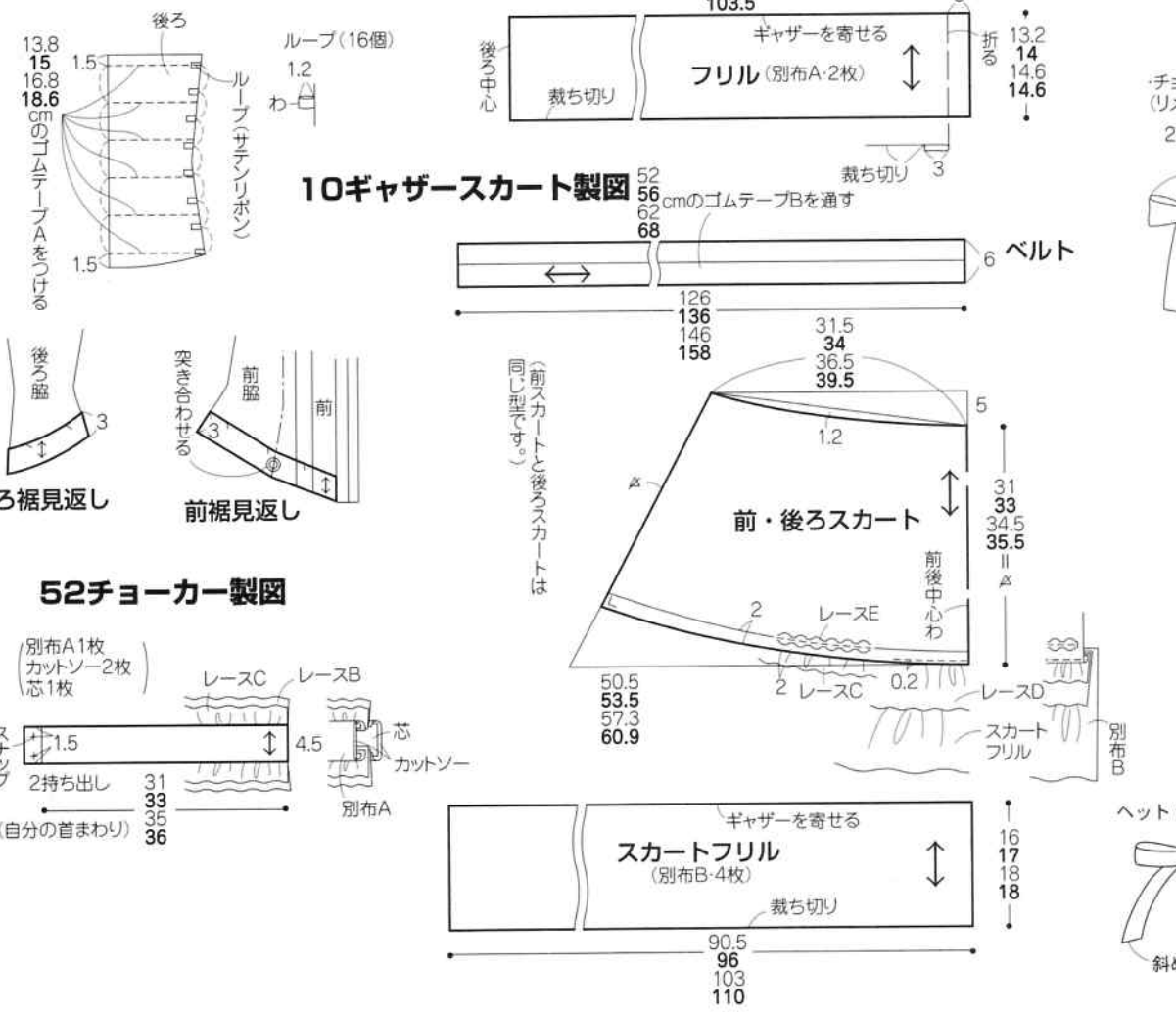

52チャーカー製図

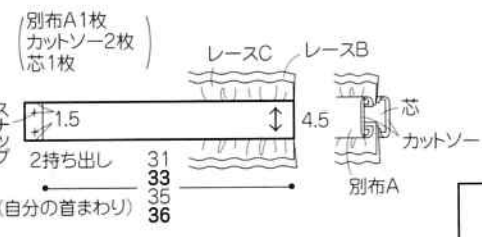

ヘッドドレス用



■ = 接着芯をはる位置

7サテンリボンヘッドドレス製図

9・10表布の裁ち方

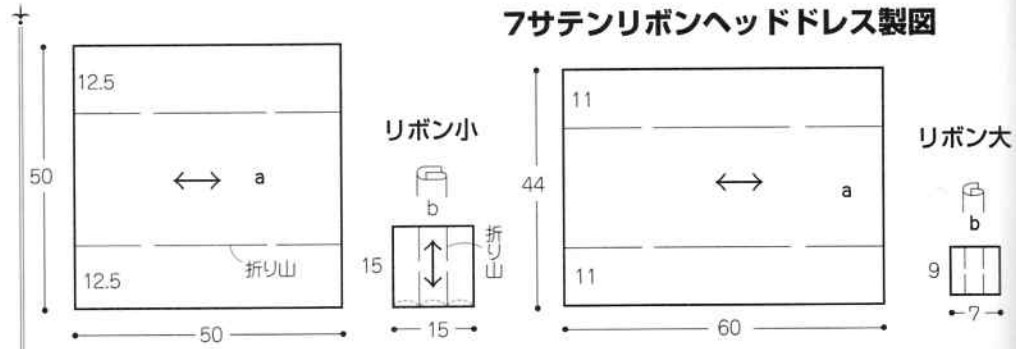
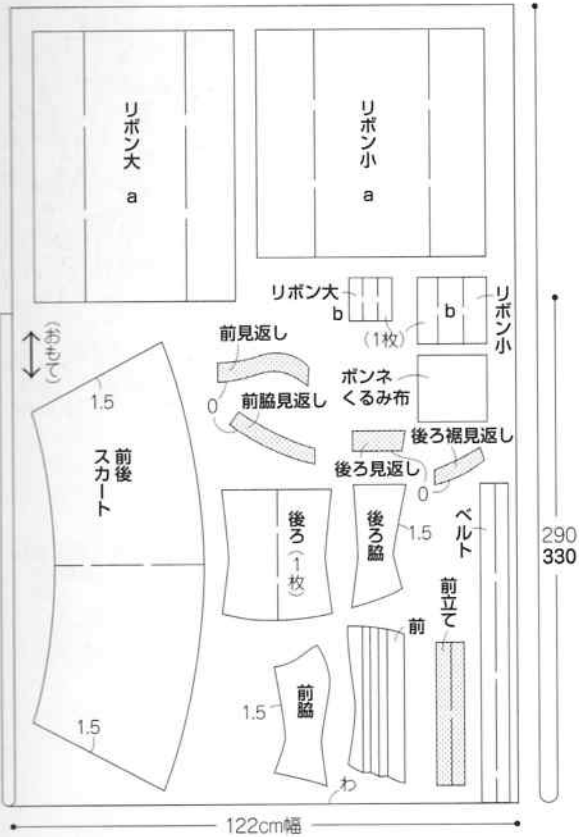

※62ページのリボンDと同じに作る



重ねて縫いとめる

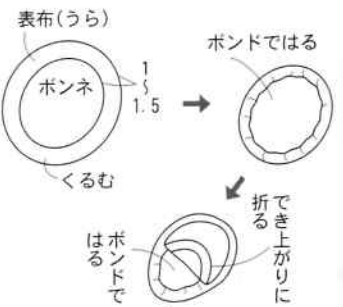

8別布Aの裁ち方

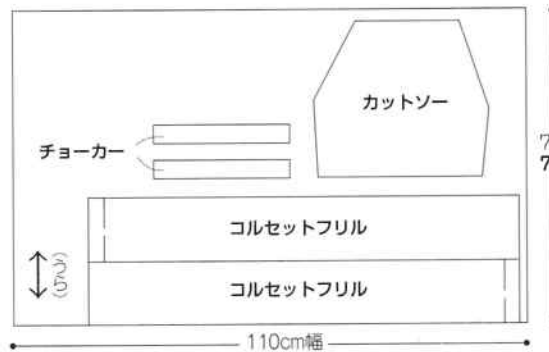

10別布Bの裁ち方

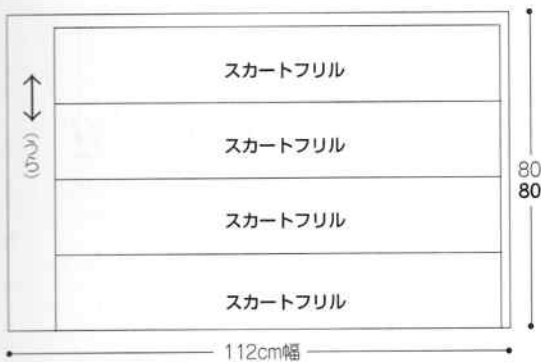

2.後ろ身頃を作る

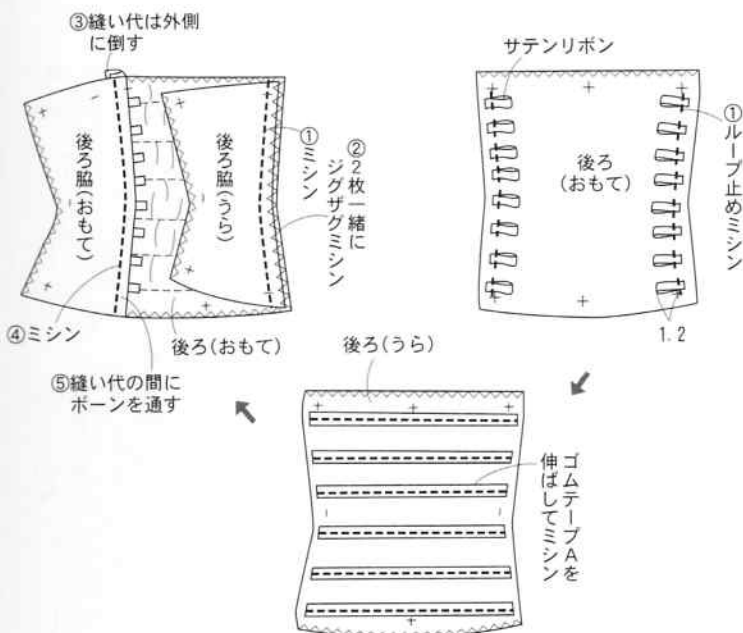

1.前身頃を作る

※縫い始める前に接着芯をはり、布端にジグザグミシンをかける

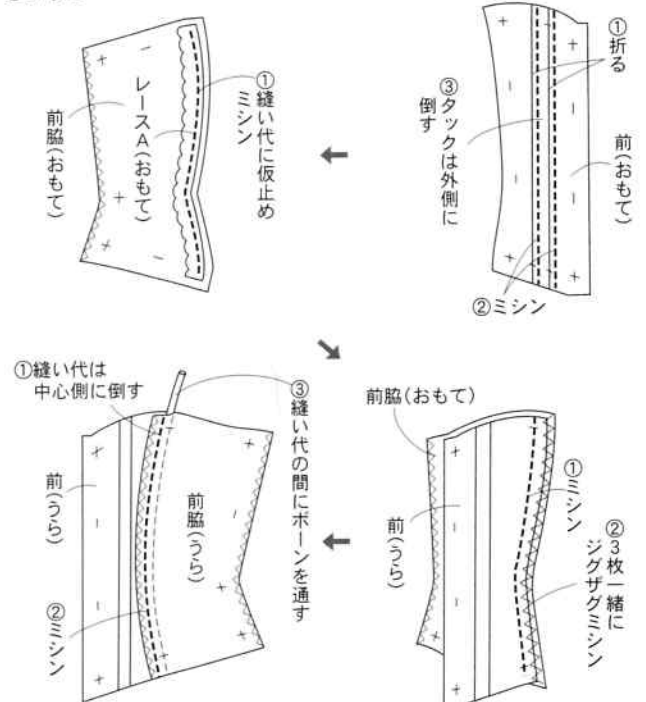

9の作り方

4.フリル・レースBを作り、つける

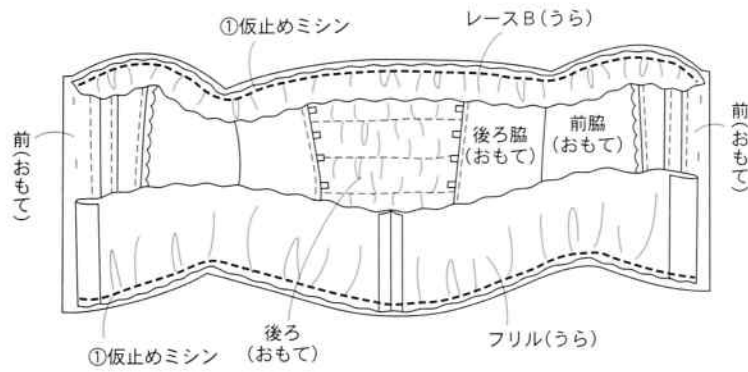
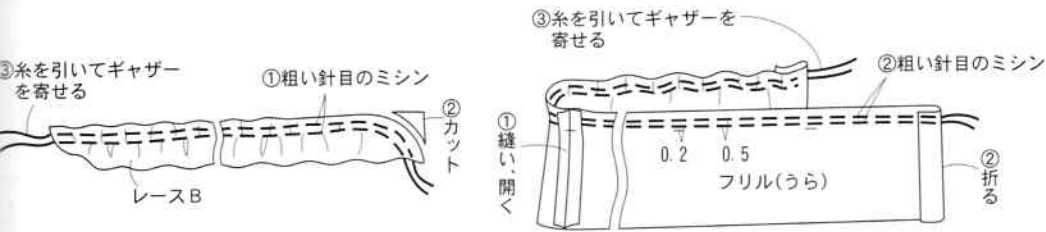

3.脇線を縫う

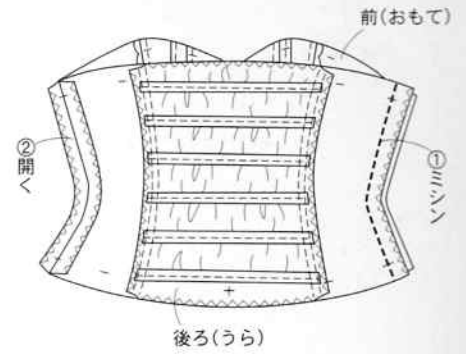

5.見返しをつける

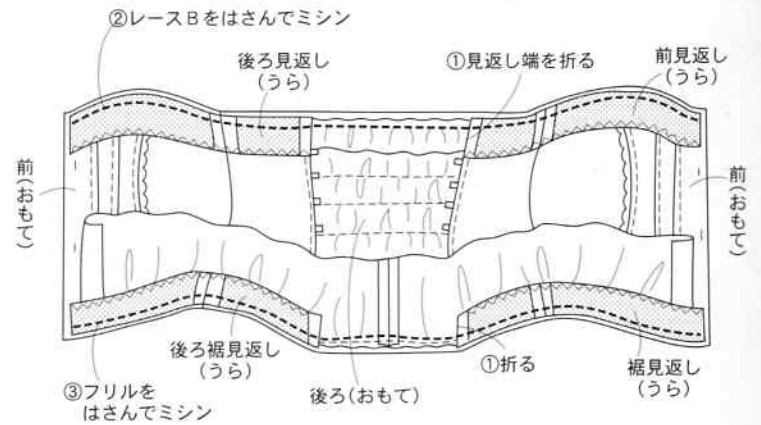
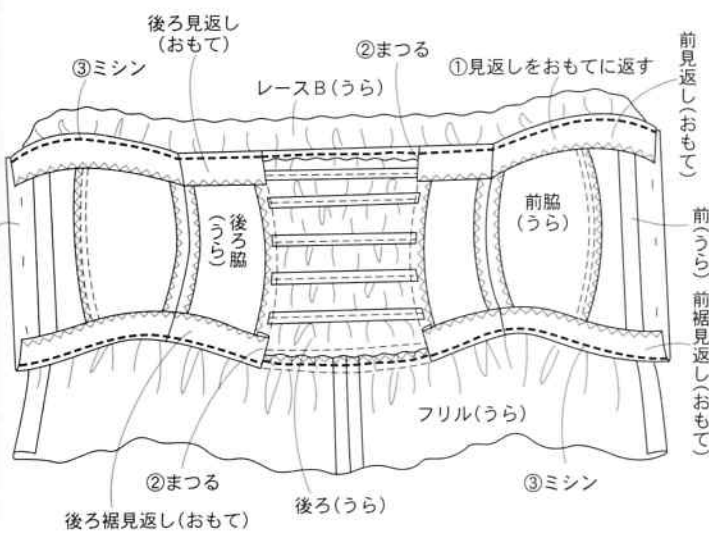
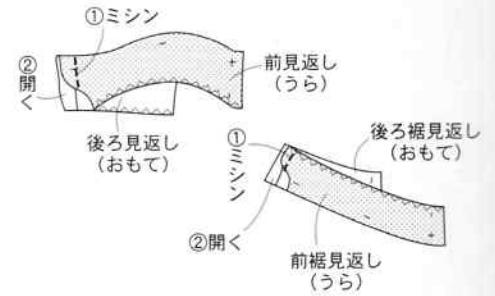

6.前立てをつける

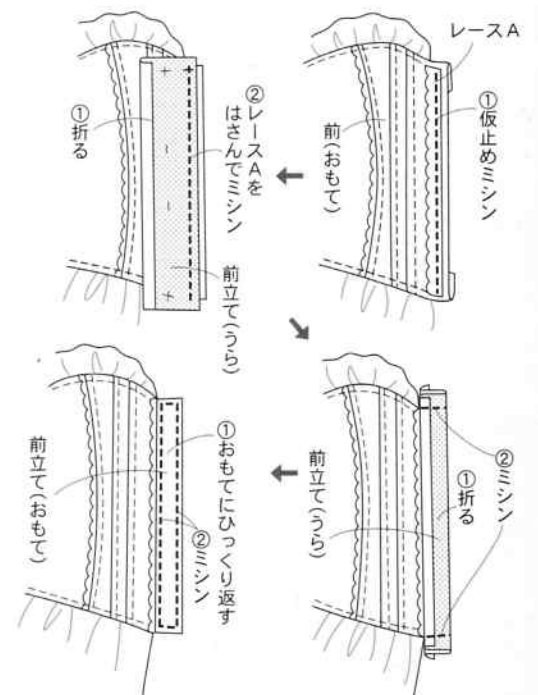

7.ボタンをつけて、でき上がり

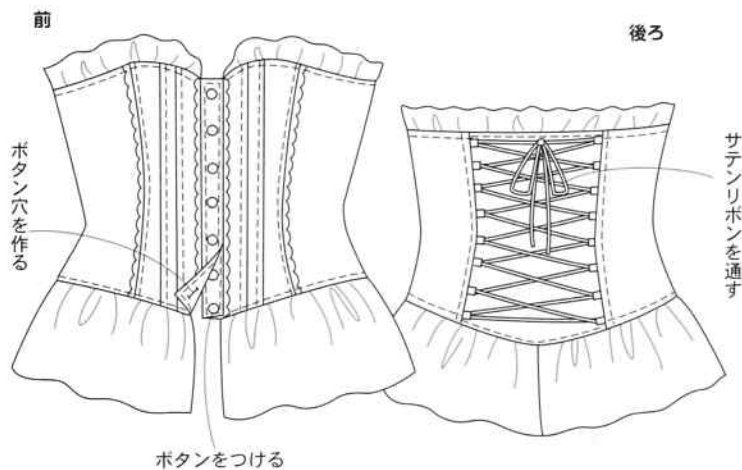

2. レースD・フリルを作る

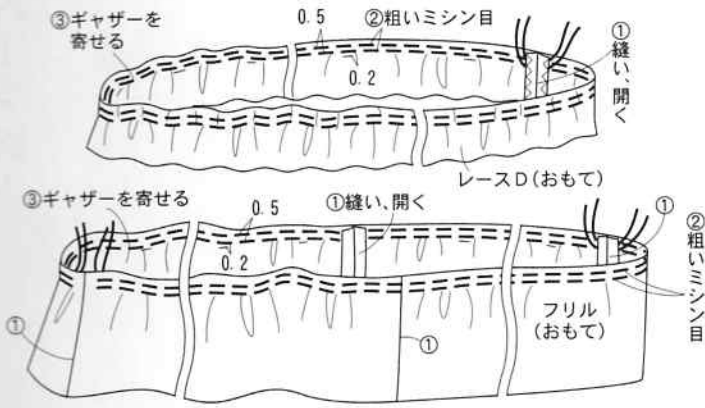

4. ウエストベルトを作る

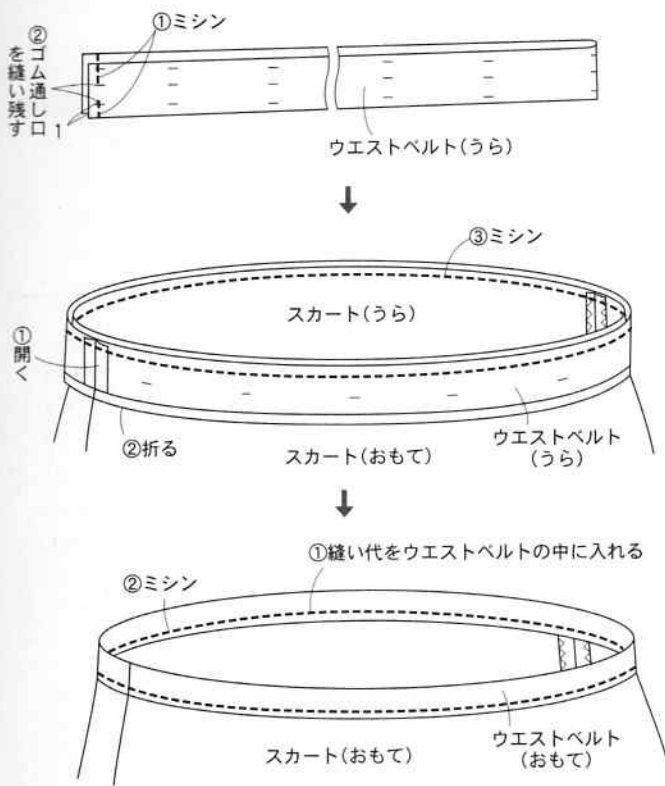

10の作り方

1. 脇線を縫う

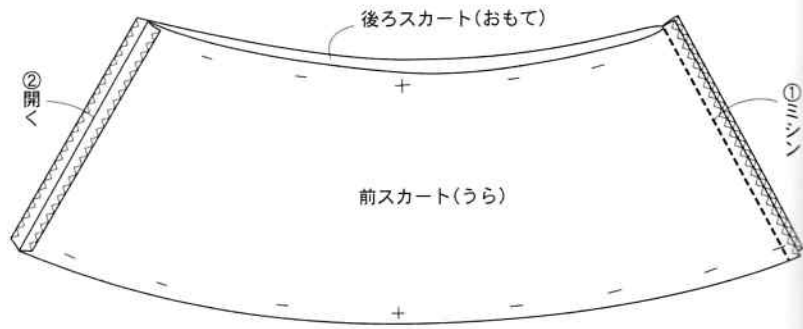

3. レースD・E・フリルをつける

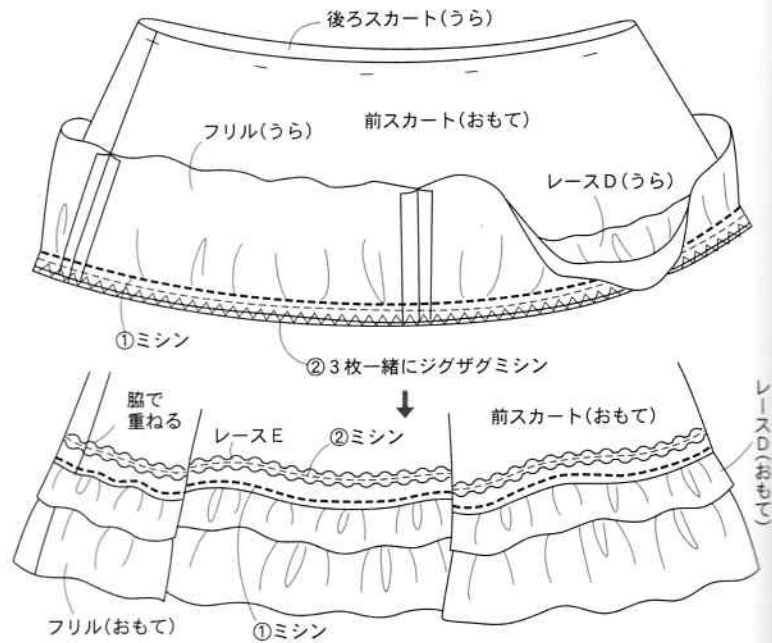

5. ゴムテープを通して、でき上がり

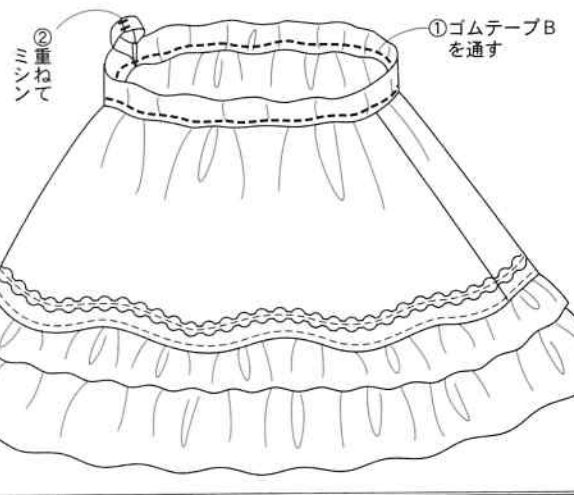

8の作り方

