

31・32の材料		S・M	L・LL
表布 (カラーツイル)	112cm幅	1m50cm	1m70cm
接着芯 (バイリーンFV-2N・ワンピース含む)	112cm幅	1m30cm	1m30cm
ボタン	直径1.5cm	3個	3個
ゴムテープ	0.6cm幅	50cm	50cm
33の材料			
表布(カラーツイル)	112cm幅	4m70cm	5m10cm
別布 (ジャージー)	112cm幅	60cm	60cm
ボタン	直径1.5cm	19個	19個
スナップボタン	直径1cm	12組	12組

シャツワンピース
実物大の型紙B前

ベスト
実物大の型紙B前



10
ペーパー
31
33

数字の見方
上から順に
Sサイズ
Mサイズ
Lサイズ
LLサイズ
1つしかない
数字は共通

■ = 実物大の型紙

33ティアードシャツワンピース製図

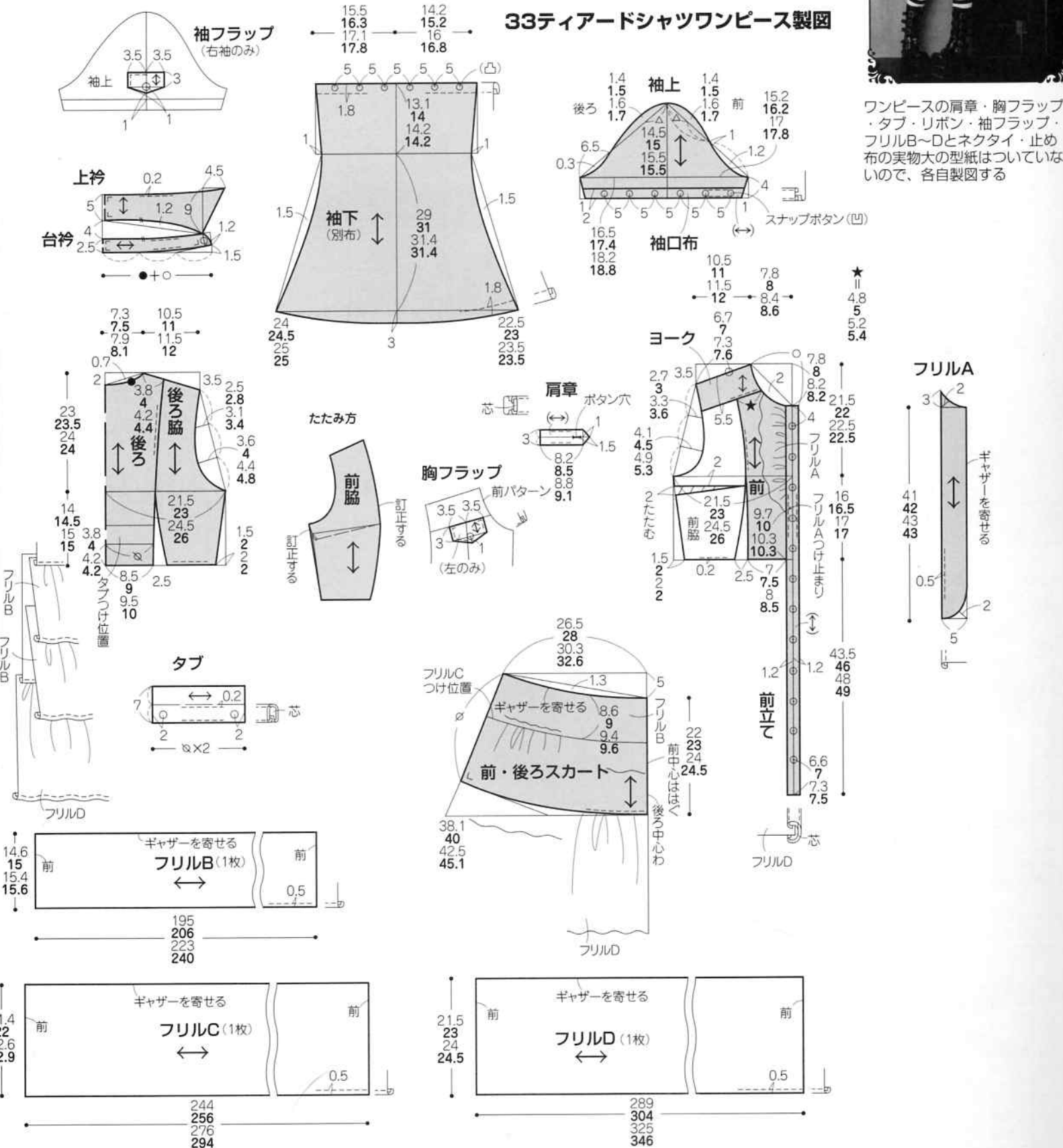

ワンピースの肩章・胸フラップ・タブ・リボン・袖フラップ・フリルB~Dとネクタイ・止め布の実物大の型紙はついていないので、各自製図する

32リボンベスト製図

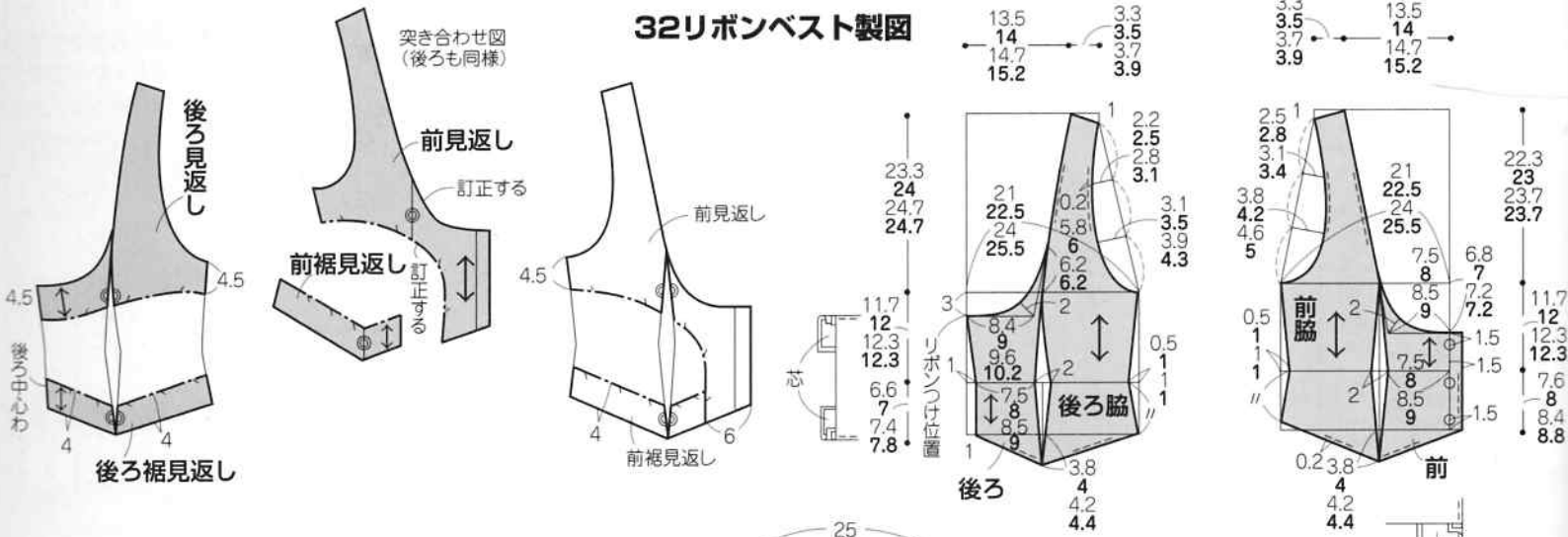

※数字のないところは1cmの縫い代をつけます。

■ = 接着芯をはる位置

31・32表布の裁ち方

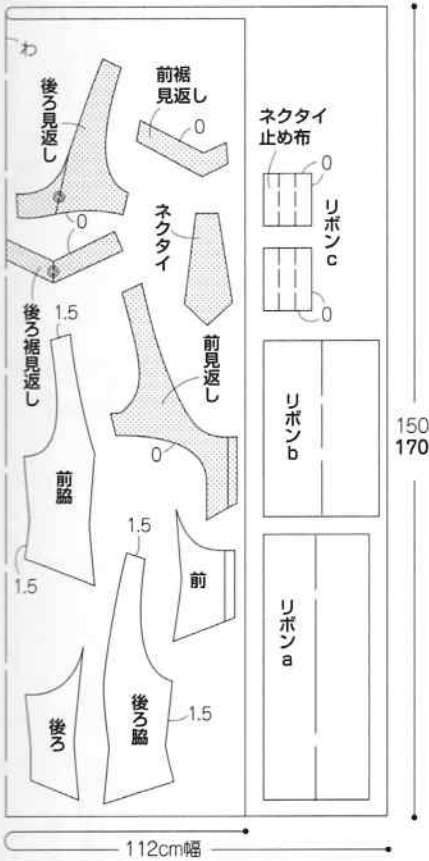

33表布の裁ち方

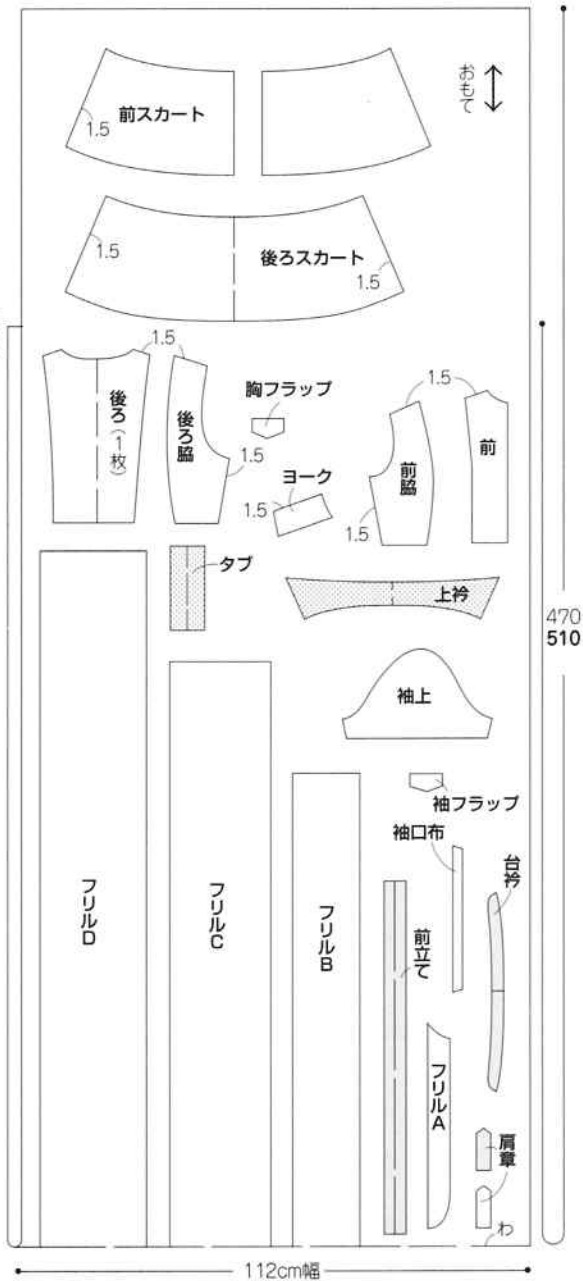

33別布の裁ち方

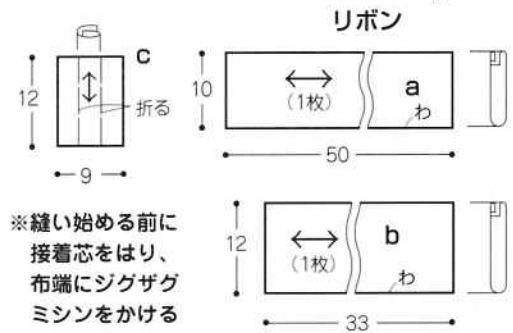
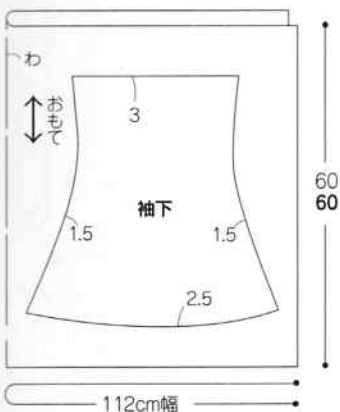

31ネクタイ製図

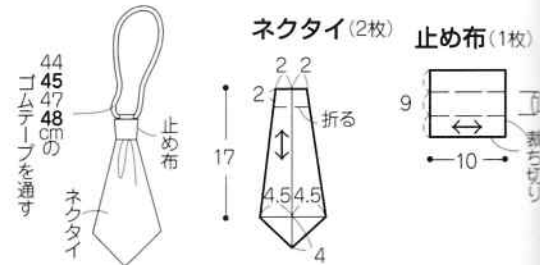

ネクタイの作り方

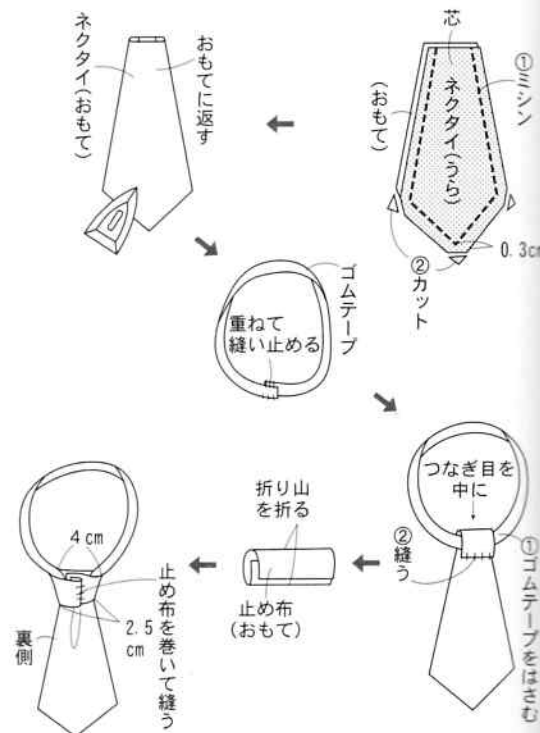

33の作り方

2.後ろ身頃を作り、肩線・脇線を縫う

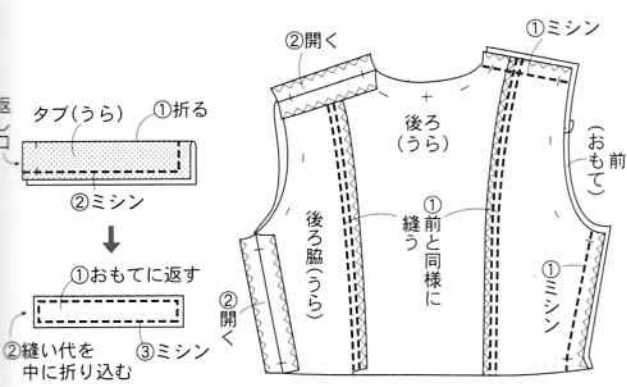

1.前身頃を作る

※縫い始める前に接着芯をはり、布端にジグザグミシンをかける

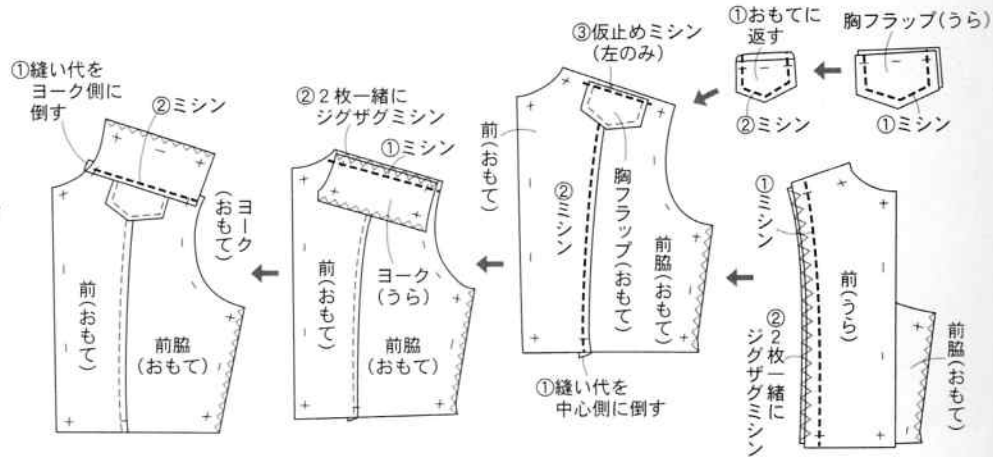

4.身頃とスカートを縫い合わせる

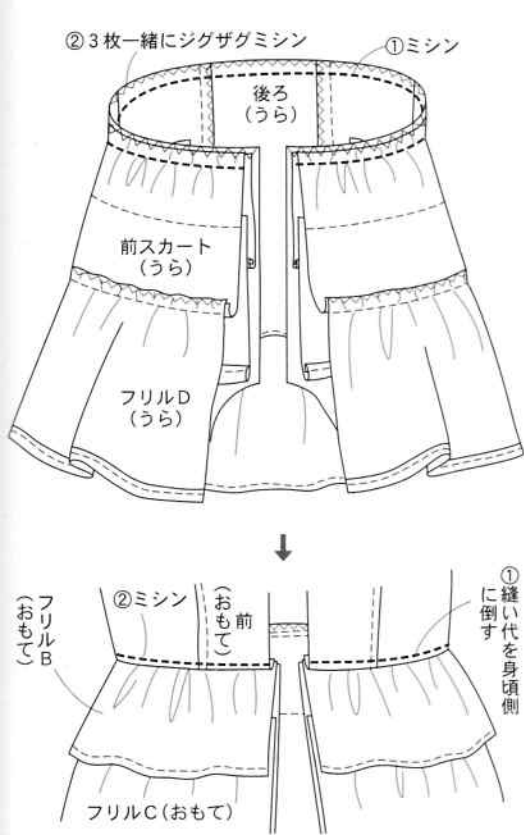

3.スカートをを作る

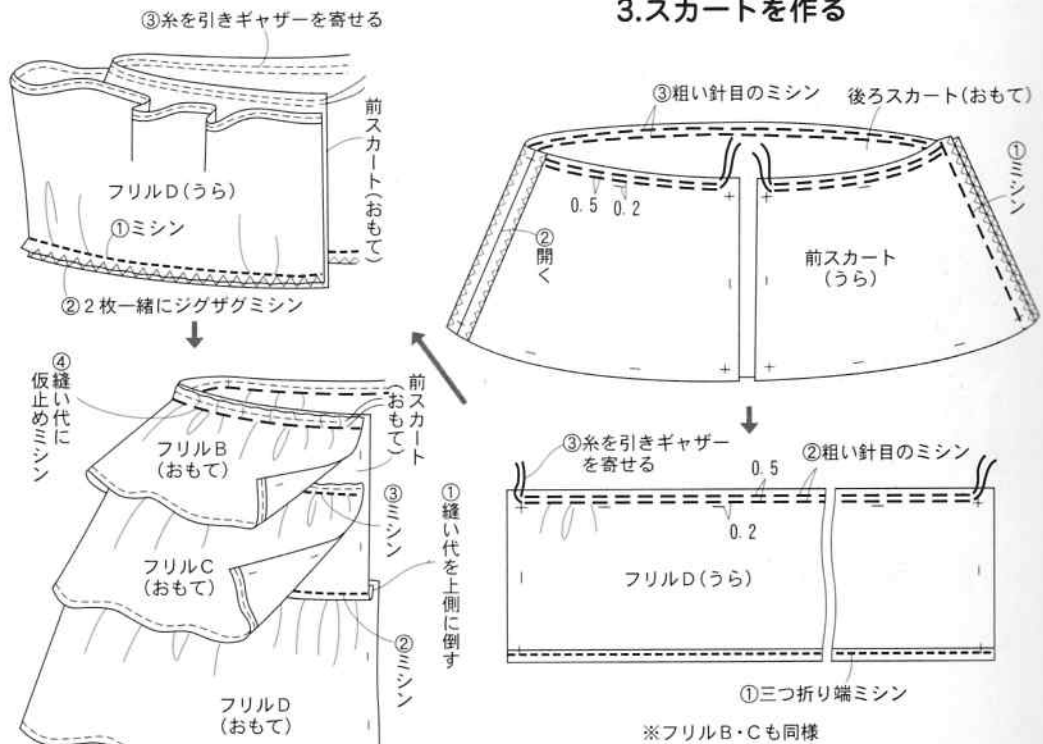

6.衿を作り、つける

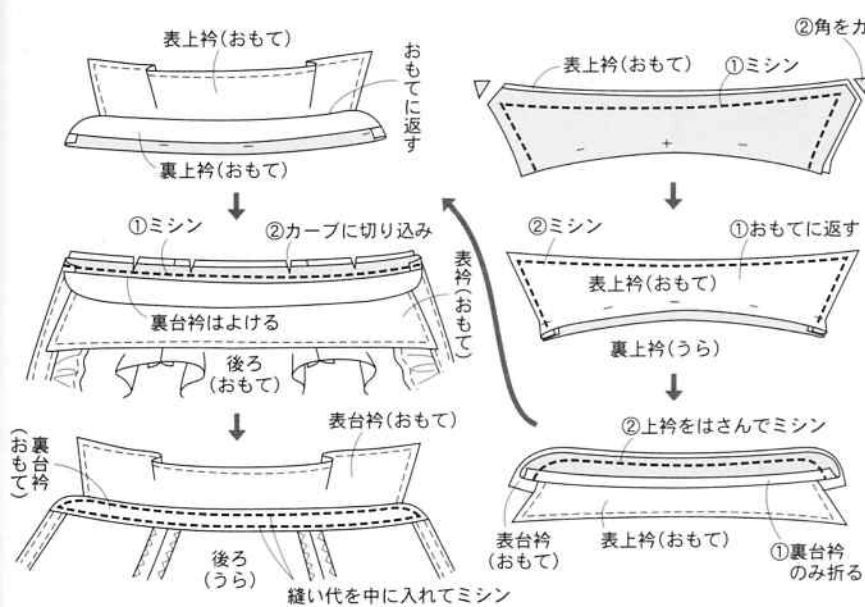

5.前立てをつける

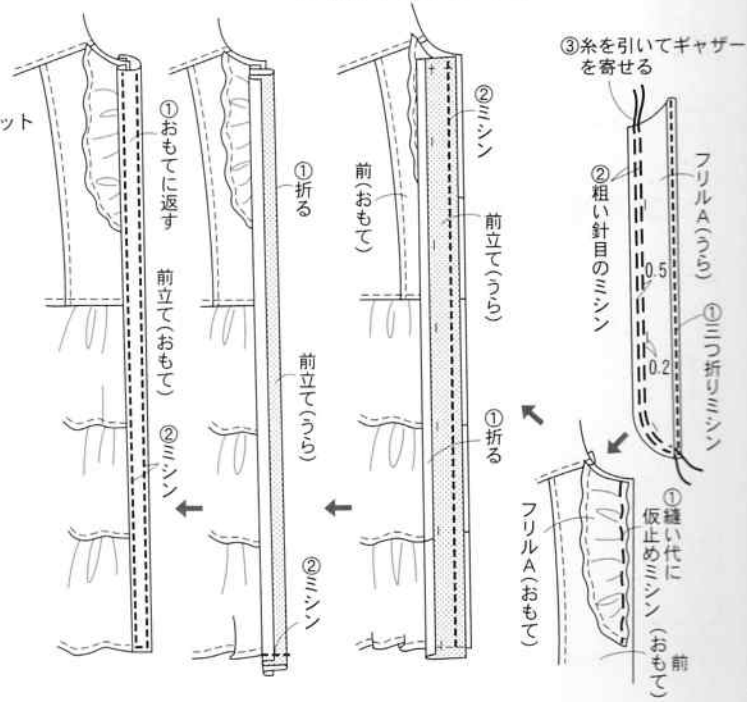

9.袖下を作る

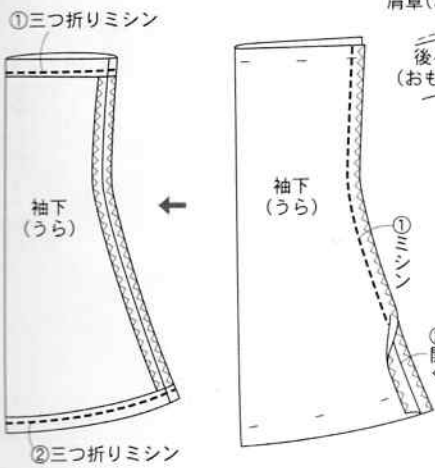

8.袖をつける

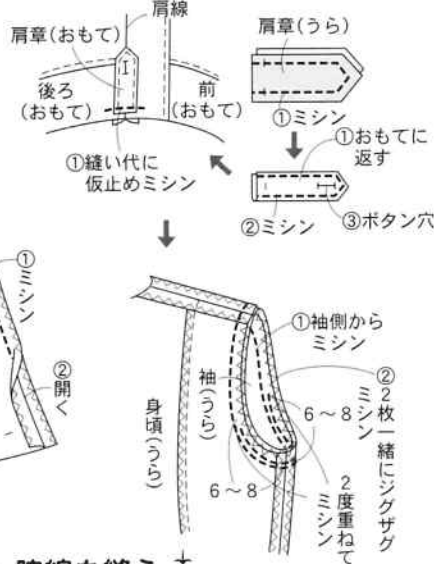

7.袖を作る

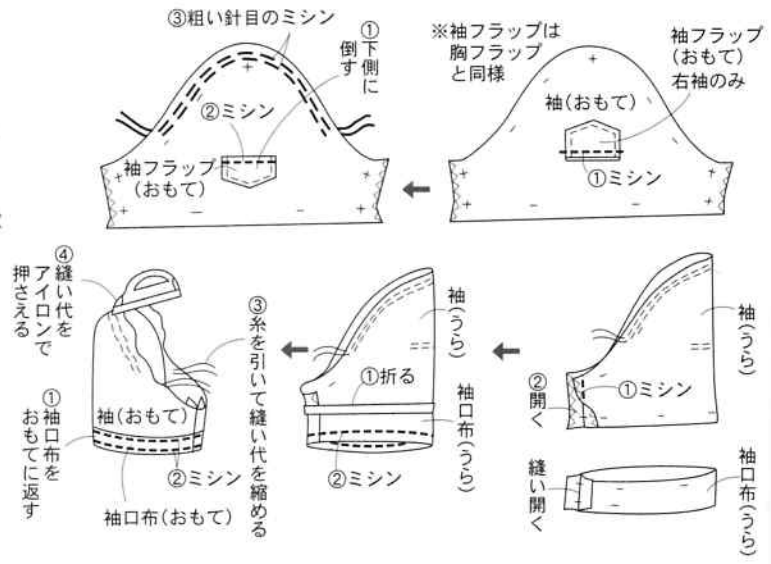

32の作り方

1.後ろ中心線・切り替え線・脇線を縫う

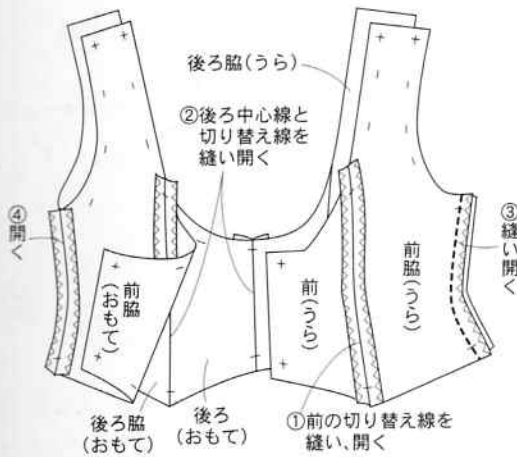

2.見返しを作り、つける

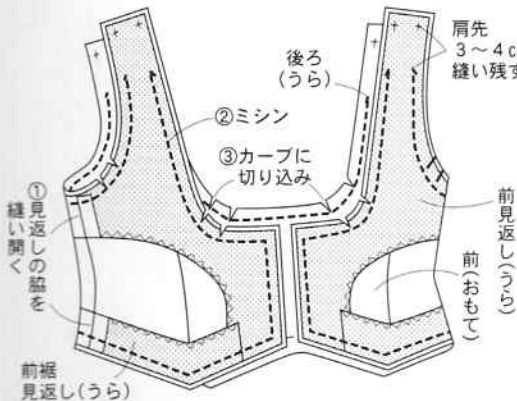

5.ボタン・リボンをつけて、でき上がり

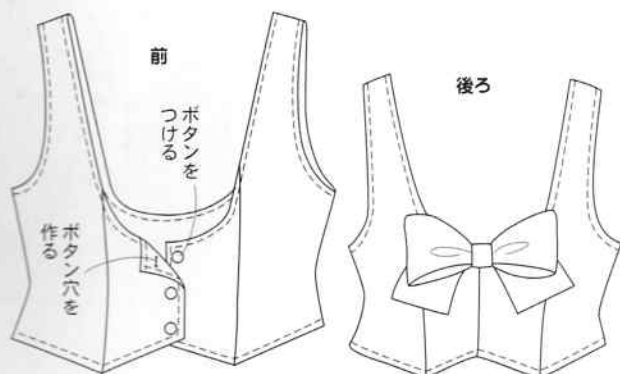

10.ボタンをつけて、でき上がり



4.リボンをつける

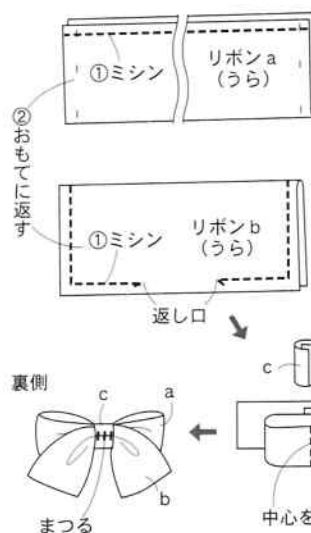

3.肩線を縫う

