

数字の見方  
上から順に  
Sサイズ  
Mサイズ  
Lサイズ  
LLサイズ  
1つしかない  
数字は共通

11・12の材料		S・M	L・LL
表布(ビーチシフォンシワ撥水加工)	108cm幅	3m30cm	3m50cm
レース(ハマナカH803-464-12))	2.5cm幅	1m50cm	1m80cm
ゴムテープA	0.9cm幅	1m50cm	1m60cm
ゴムテープB	0.6cm幅	90cm	1m
リボンA(ハマナカH701-015-101)	1.5cm幅	1m20cm	1m50cm
リボンB(ハマナカH701-024-101)	2.4cm幅	12m	13m50cm
リボンC(ハマナカH701-006-101)	0.6cm幅	4m50cm	5m
両折りバイアステープ	1.27cm幅	2m	2m30cm
手芸わた約40g・十字架モチーフ1個			



5ページ  
11・12

## 12鳥かごワンピース

実物大の型紙はついていません。  
各自で製図します。

テープはそれぞれのスカート切り替え  
中心線の上にくる様に個定して、  
ウエスト線を縫う

1段目・2段目・3段目の順に縦テープに縫いつける

リボンBつけ位置  
切り替え線と中心線の上に  
テープを合わせる

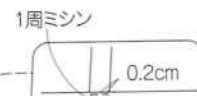
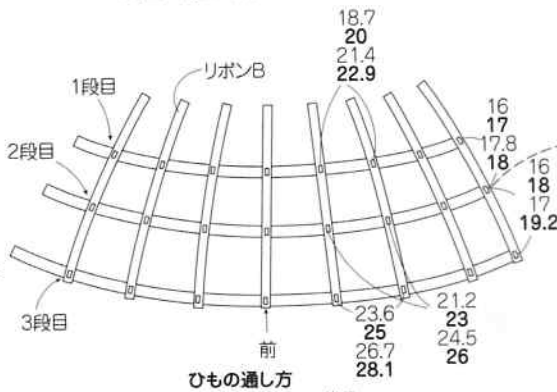
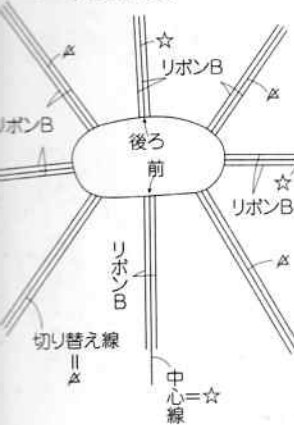

テープを直角  
に交差させる

リボン (2個)  
長さ3/8のリボンAを結ぶ

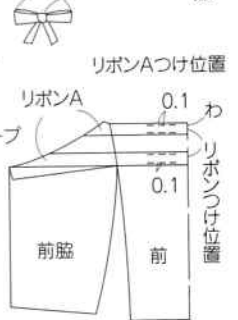

ひも(リボンC)の  
長さ

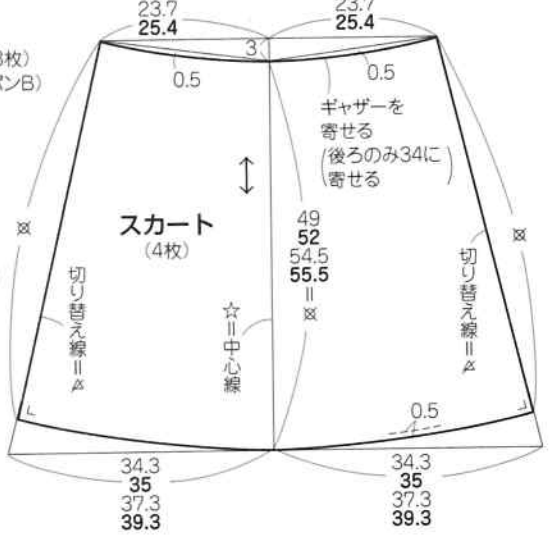
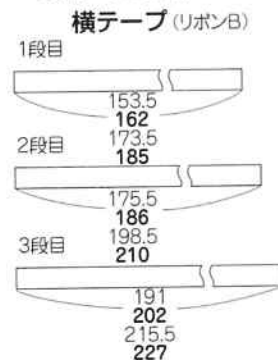
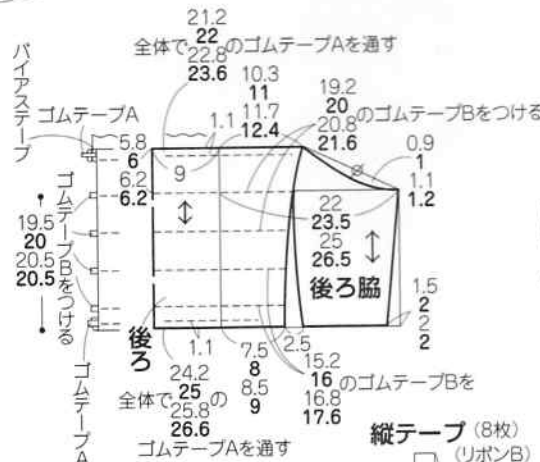
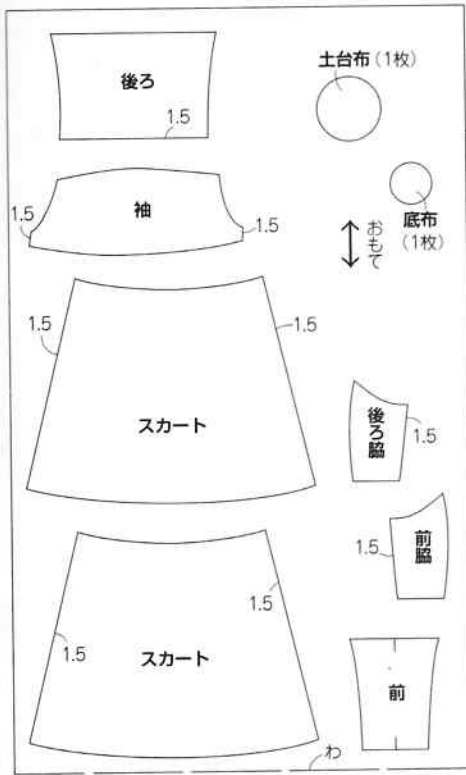
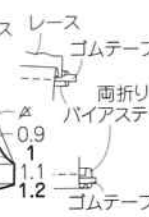
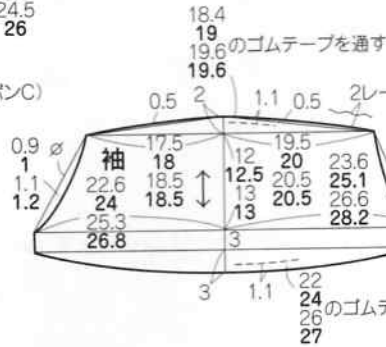
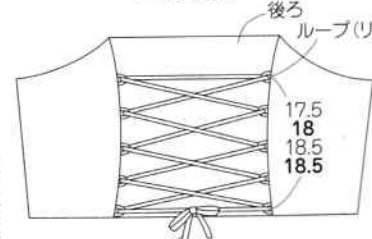

※テープは裁ち切り寸法です

108cm幅

# 12の作り方

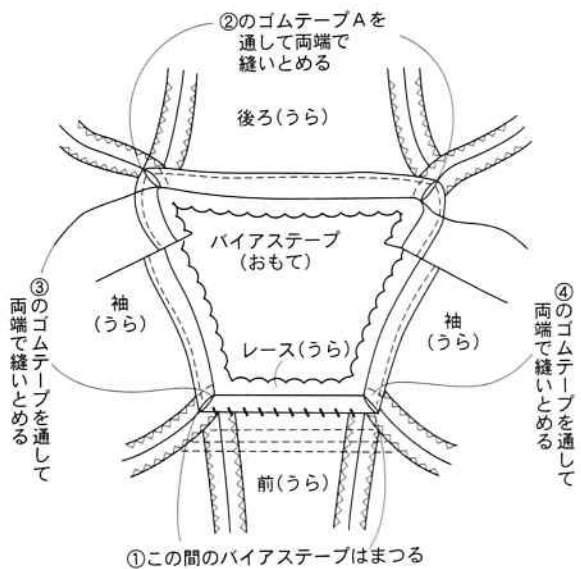

①この間のバイアステープはまつ

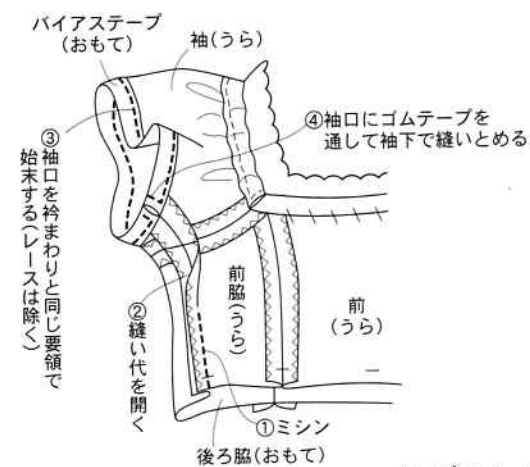

## 7.ゴムシャーリングをする

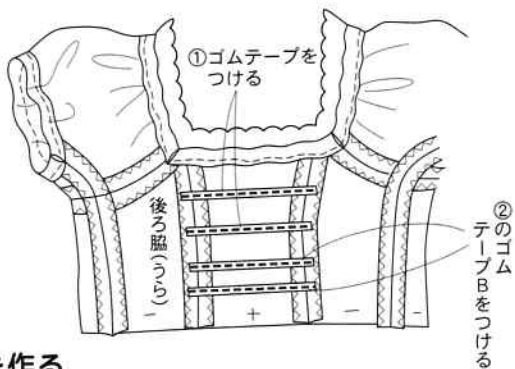

## 8.スカートを作る

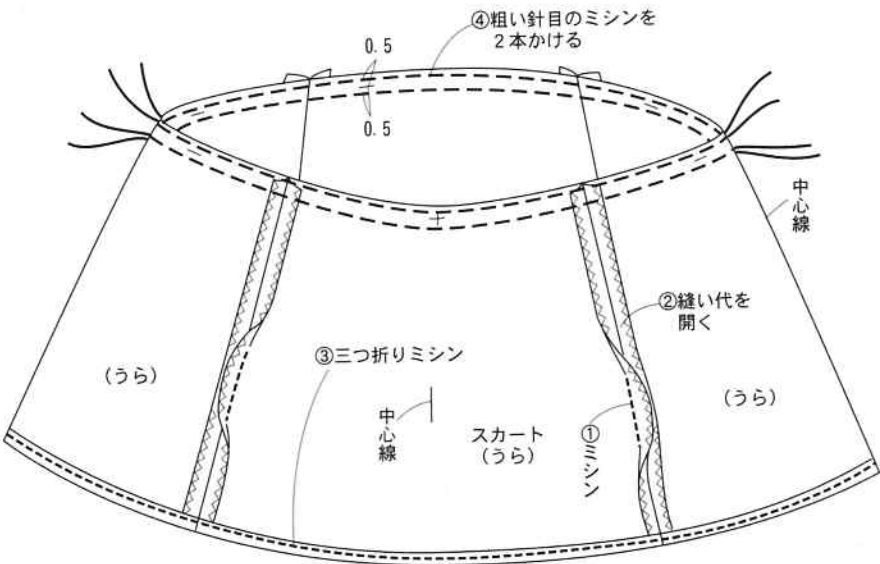

## 3.首まわりにゴムテープを通す

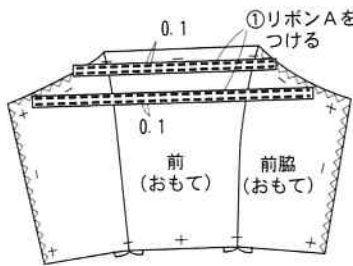

## 3.身頃に袖をつける

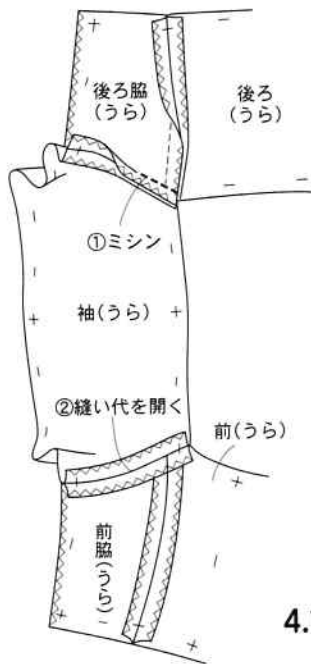

## 6.袖下から脇線が続いて縫い、袖口の始末をする

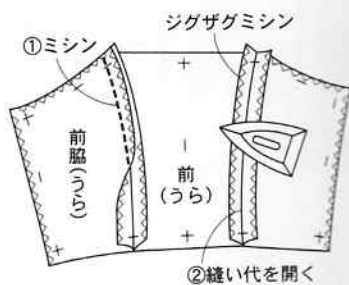

## 2.後ろ身頃を作る

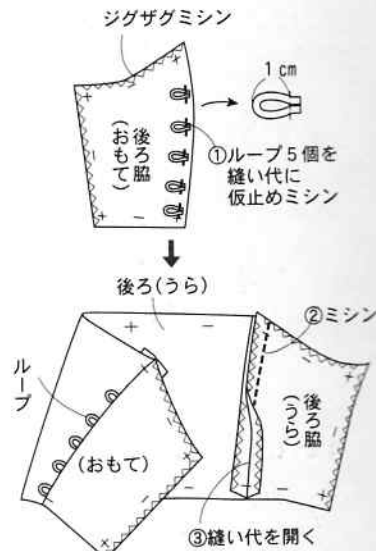

## 4.首まわりにレースをつけ、バイアステープで始末する

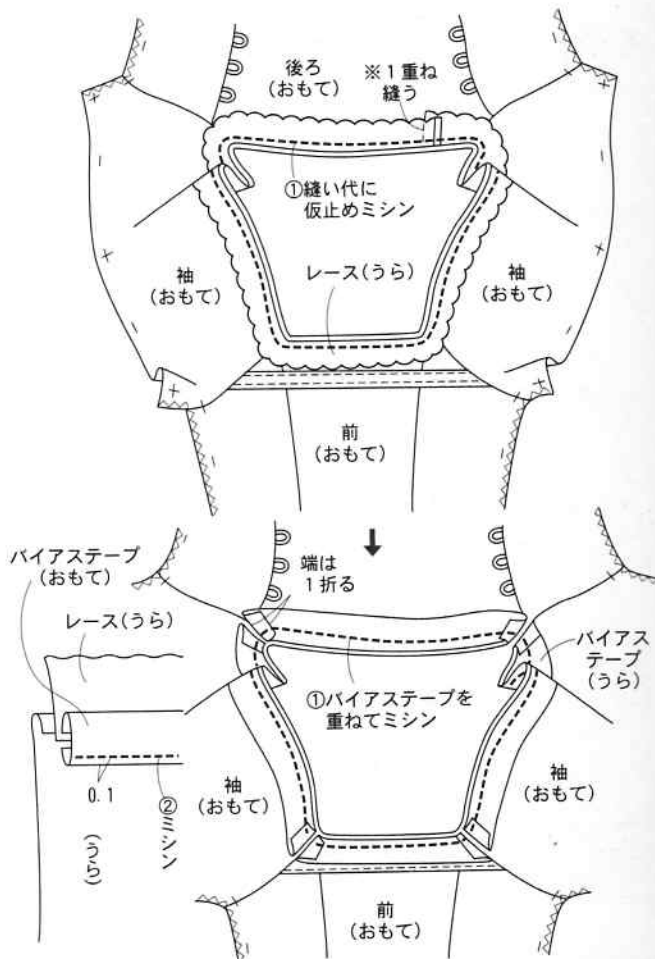

# 1.まわりを縫う

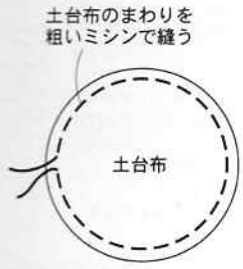

# 11の作り方

## 土台布の大きさ

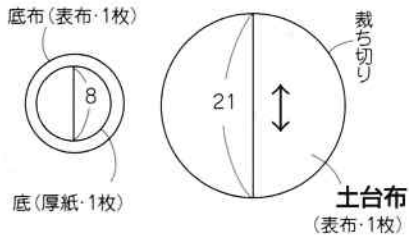

# 3.底をつける

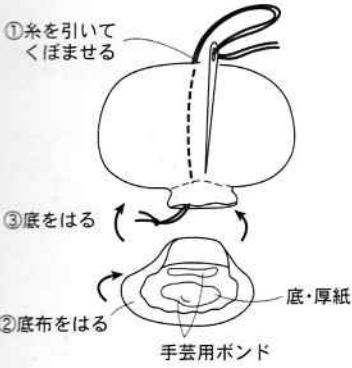

# 2.糸を引いて、わたを入れる



# 4.テープをつける

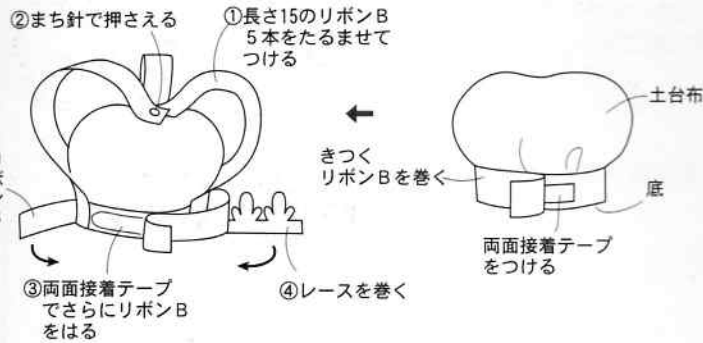

# 5.十字架を作る

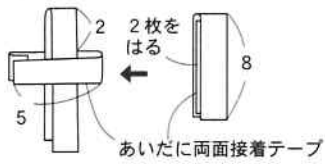

# 6.でき上がり

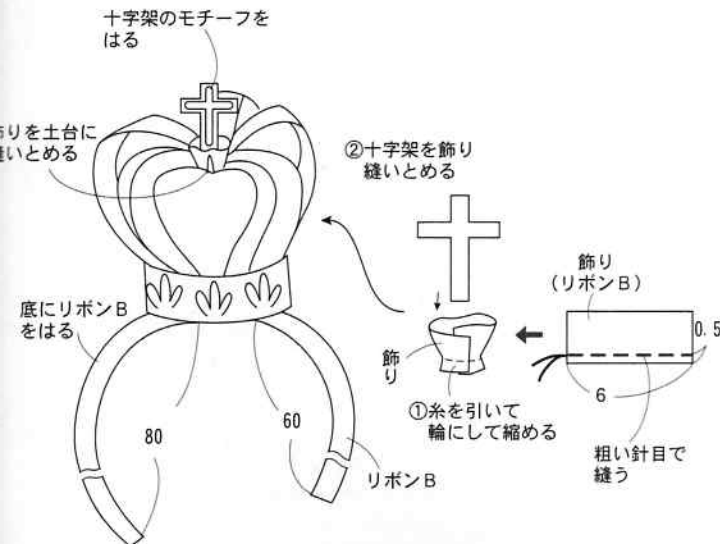

# 9.クリノリンを作り、スカートと身頃にはさみ縫う

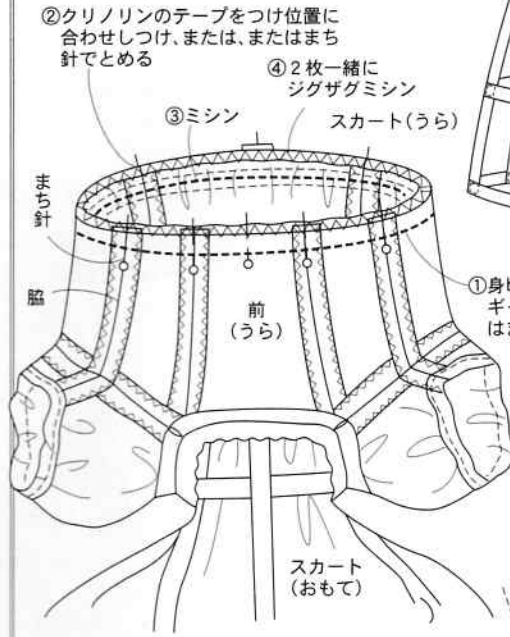
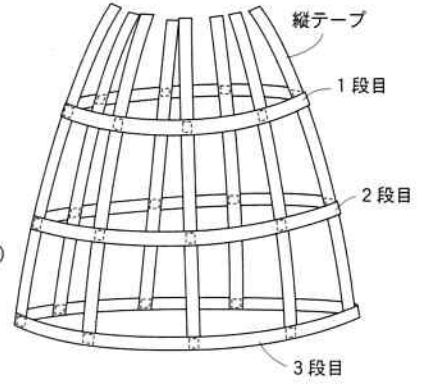

①身頃に合わせて、スカートのギャザーを寄せしつけ、またはまちな針で仮どめする

# 10.でき上がり

