

19・20・22の材料		S・M	L・LL
丸カン (20ツイル・21含む)	110cm幅	3m40cm	3m70cm
リボンA (シルクマリ)	112cm幅	1m20cm	1m20cm
リボンB (ストレッチユール)	112cm幅	1m20cm	1m20cm
芯	90cm幅	1m10cm	1m20cm
スナー	1本	29・30cm	31cm
クル (ベルト)	内径4cm	1個	1個
クル (肩ひも)	内径3cm	2個	2個
クロスモチーフ	大きさ4cm	3個	3個
目	内径0.5cm	31個	31個
フック		1組	1組
ステープ	2cm幅	40cm	40cm
リボンC	2.5cm幅	1m	1m
リボンB (サテンリボン)	2cm幅	1m50cm	1m50cm
革皮テープ	2.5cm幅	45cm	45cm
リボンA (サテンリボン)	3cm幅	50cm	50cm
クル (ミニハット)	内径2.5cm	1個	1個
太さ0.5cm 20cm 丸カン直径1cm 3個		コーム2個	ブローチピン1個

21の材料			
リボンC (ニット地)	90cm幅	40cm	40cm
ボタン	直径1cm	4組	4組
テープ	0.7cm幅	50cm	60cm

他の型紙はついていません、各自製図します。

95ページにあります。

ミニ・ハットの実物大の型紙は

数字の見方
上から順に
Sサイズ
Mサイズ
Lサイズ
LLサイズ
1つしかない
数字は共通

肩ひも先のクロスにつけ方

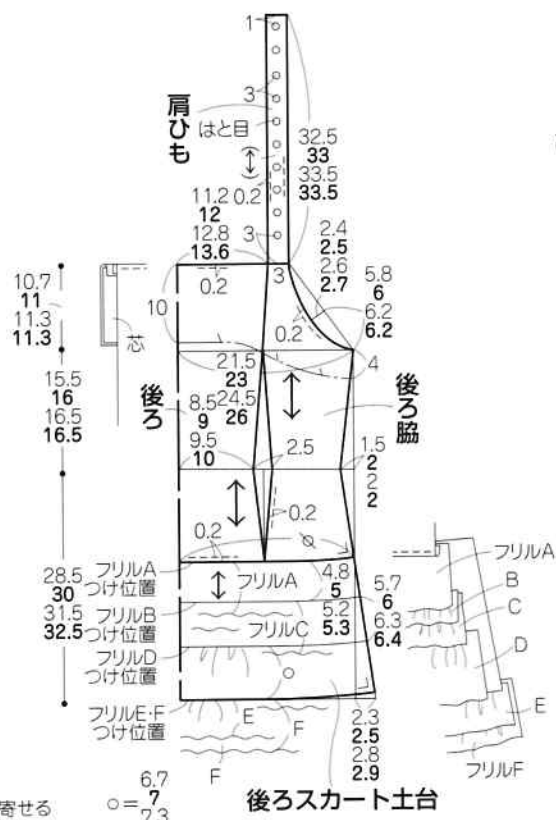
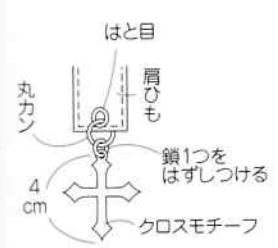

*フリルB~Fは適当にはく

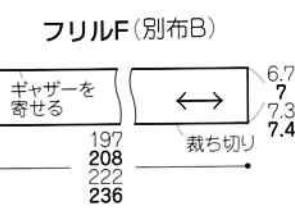
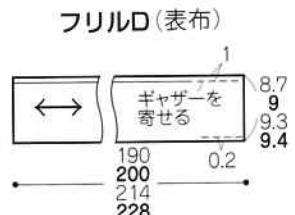
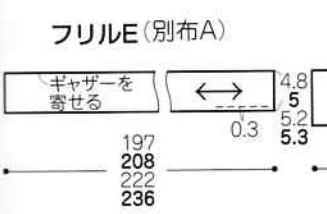
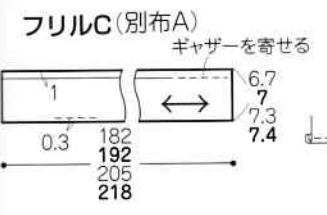
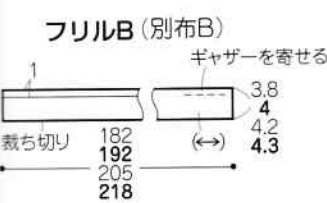

たたみ方図

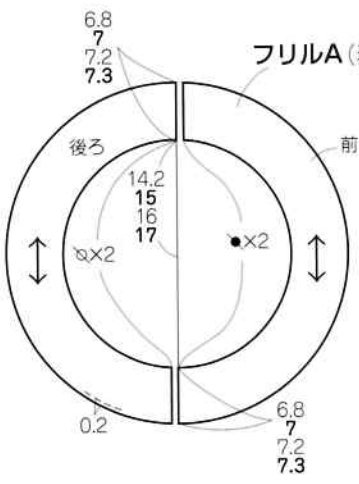
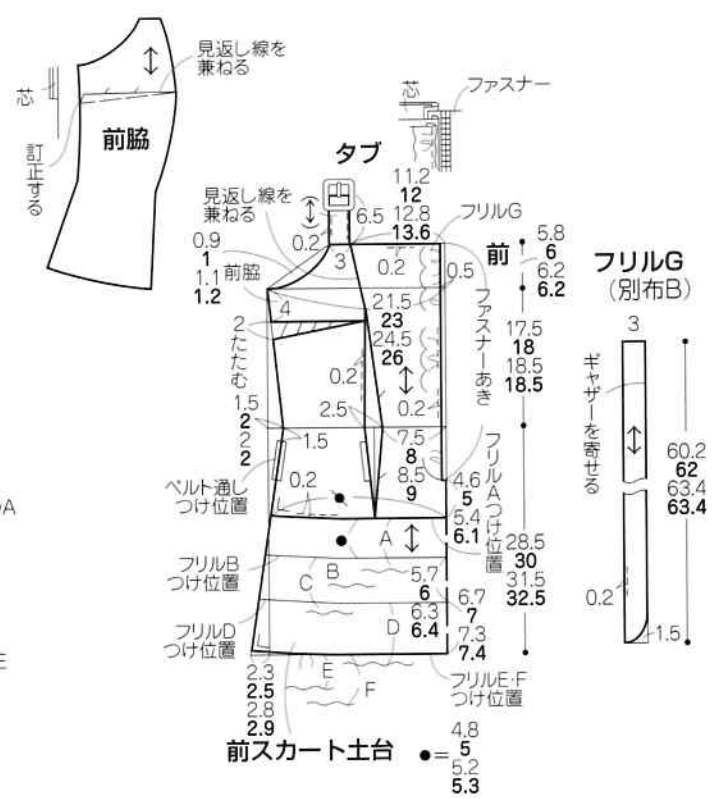

22ワンピースの製図

■ = 接着芯をはる位置

数字のないところは
1cmの縫い代をつけます

別布Aの裁ち方

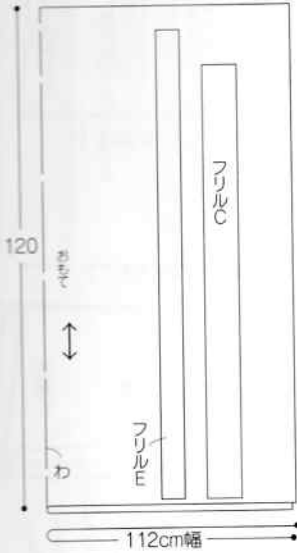

別布Bの裁ち方

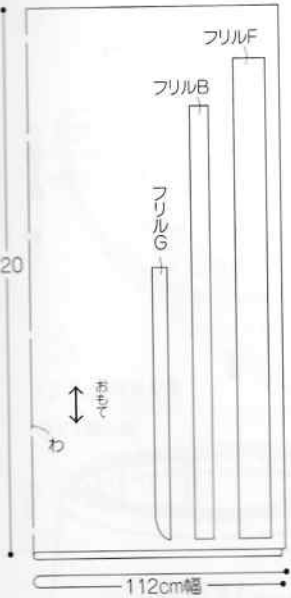

21 別布Cの裁ち方



※縫い始める前に接着芯をはり、
布端にジグザグミシンをかける

表布の裁ち方

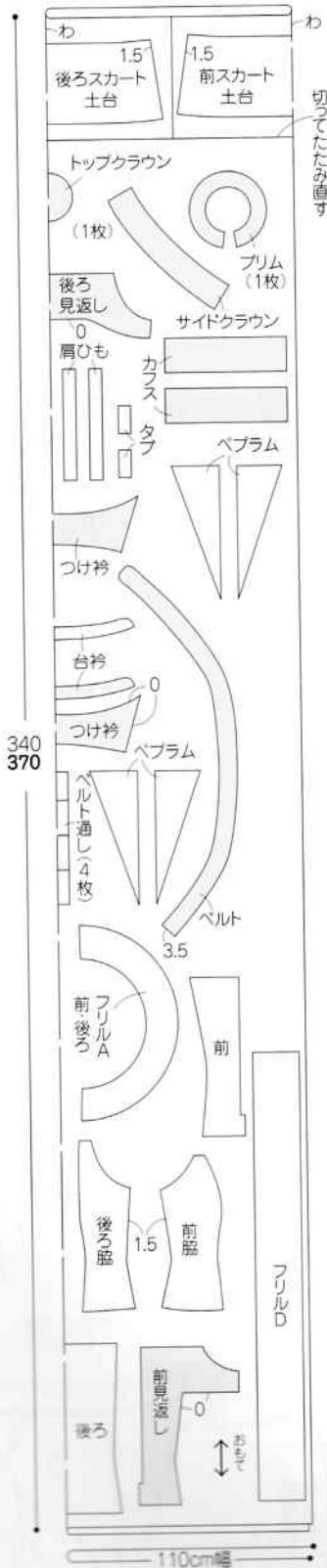

ベルトの製図

突き合わせ図

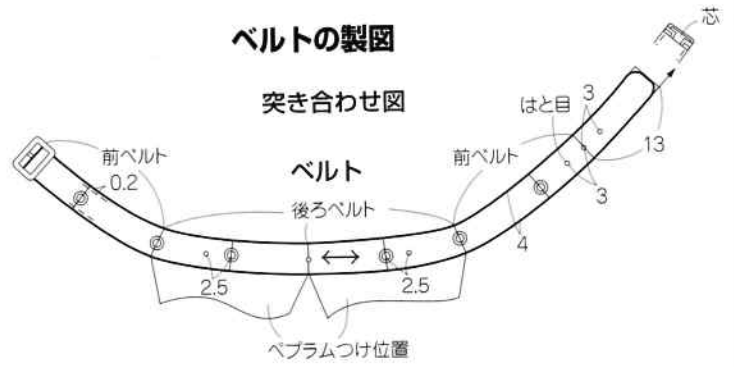

後ろベルト

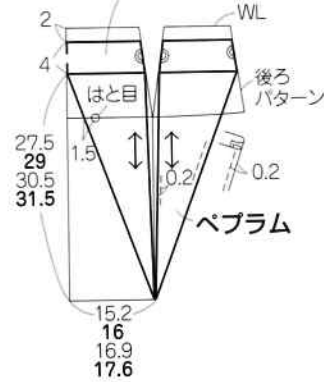

前ベルト

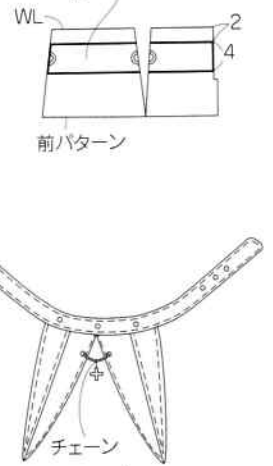

アームカバーの製図

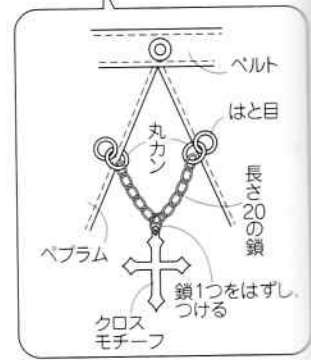
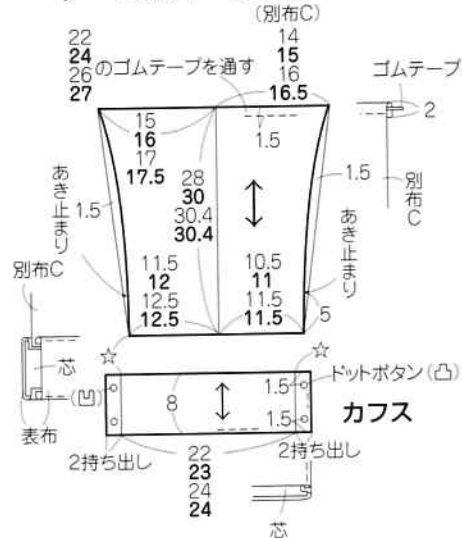

19ミニハットの飾りベルト製図 (合成皮革テープ)

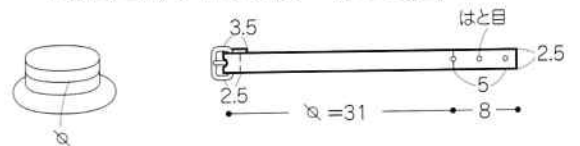

20つけ衿の製図

リボンA

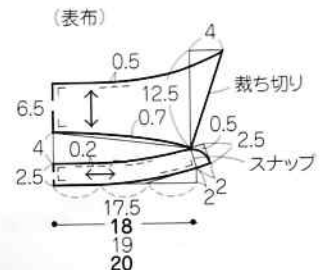
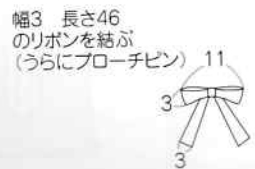

2切り替え線・脇線を縫う

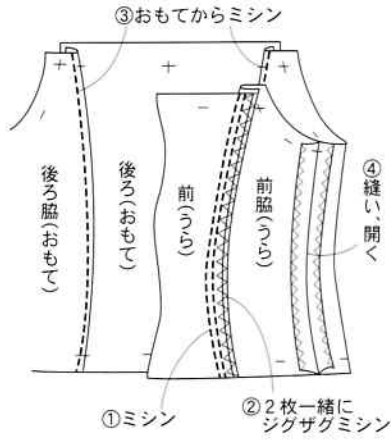

22の作り方

1前にファスナーをつける

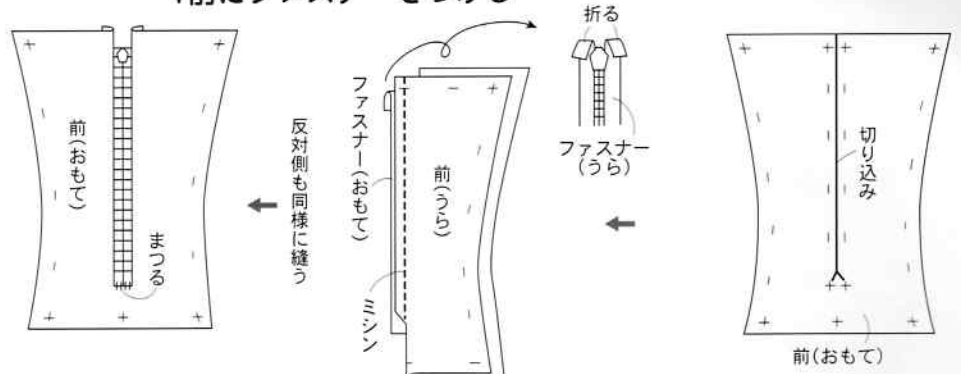

3土台スカートを作る

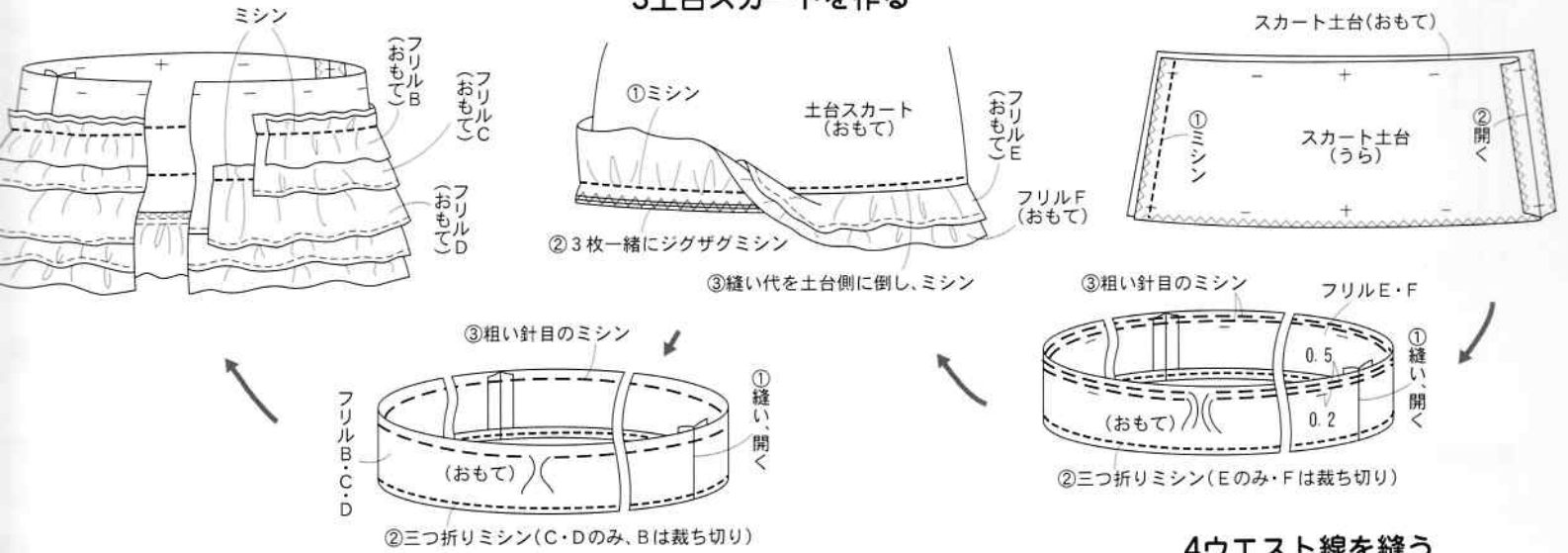

20の作り方

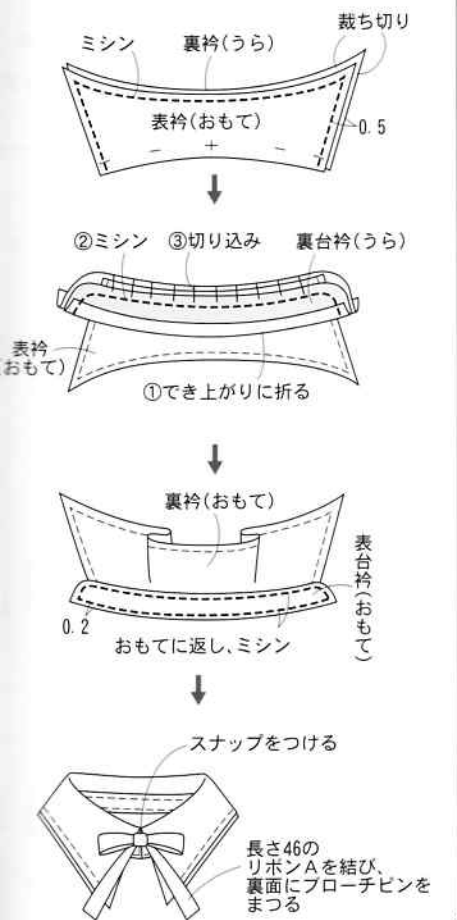

5肩ひも・タブを作る

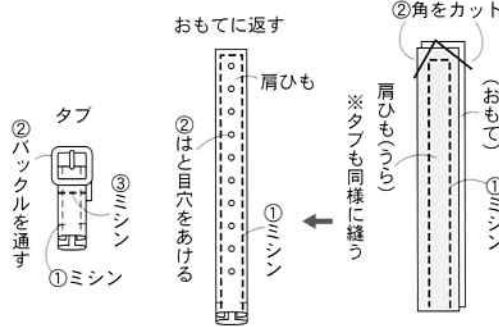

6見返しを作る

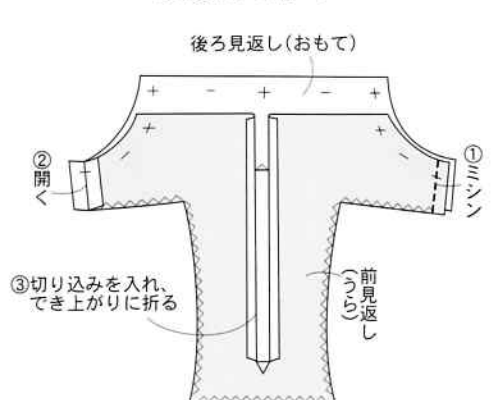

4ウエスト線を縫う

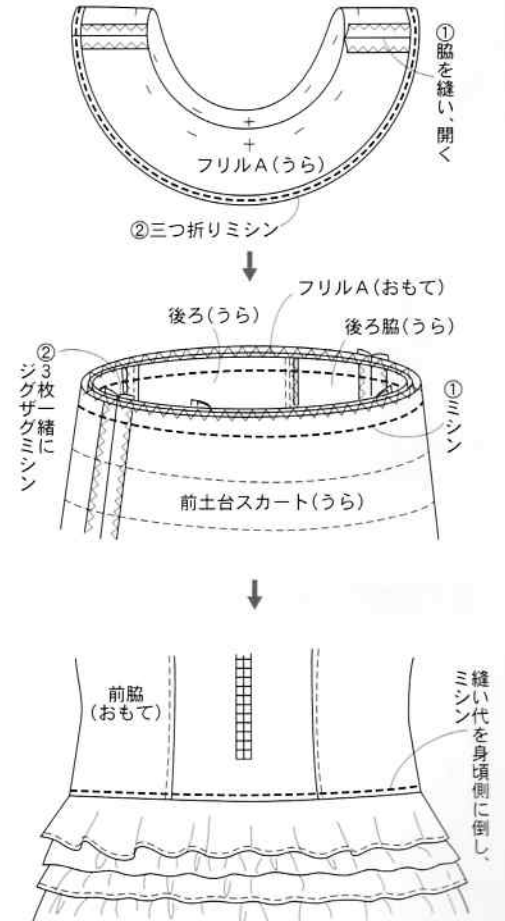

7フリルGをつける

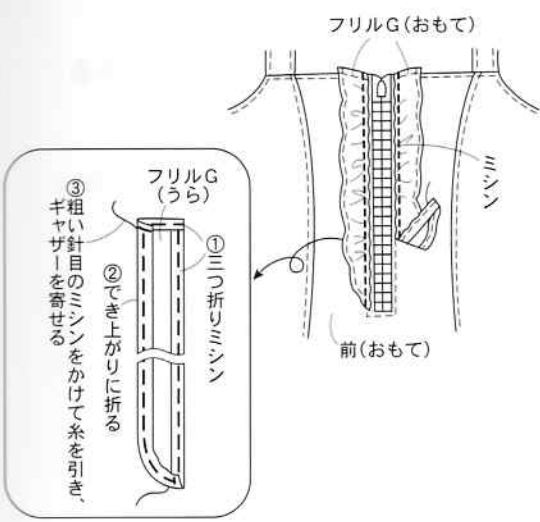

6見返しをつける

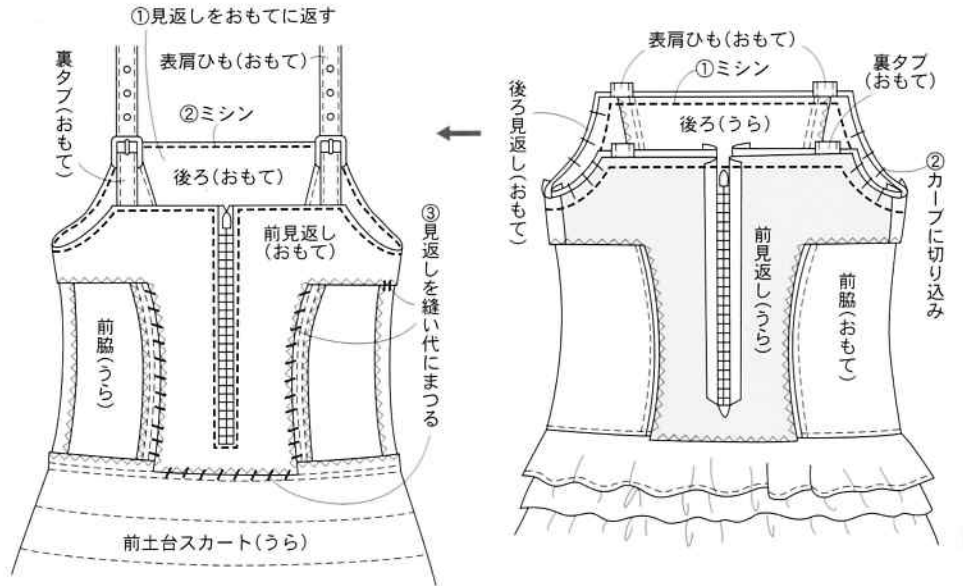

9ベルトを作る

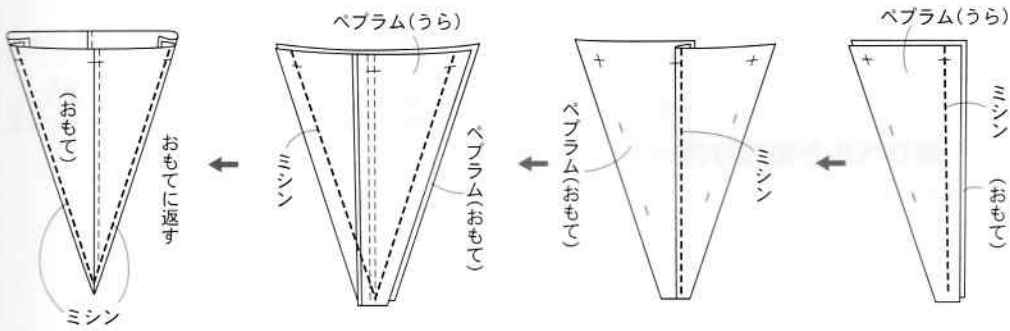

8ベルト通しを作り、つける

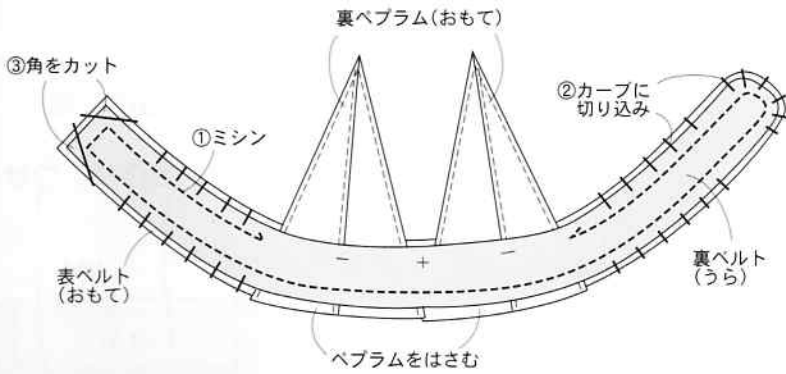
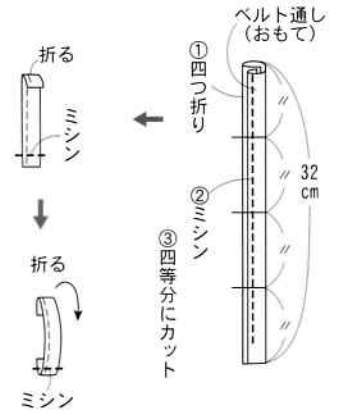

10でき上がり

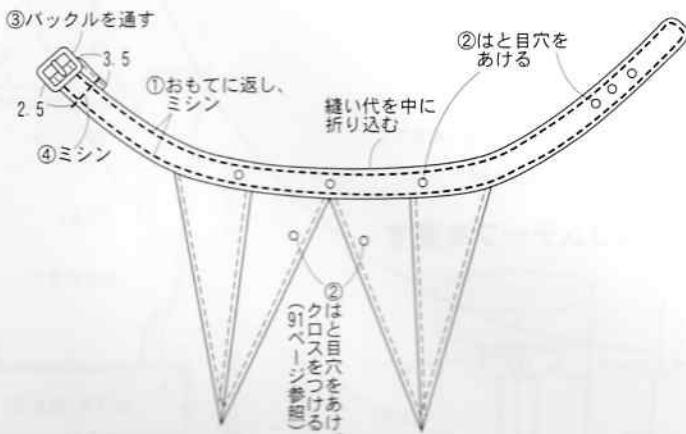
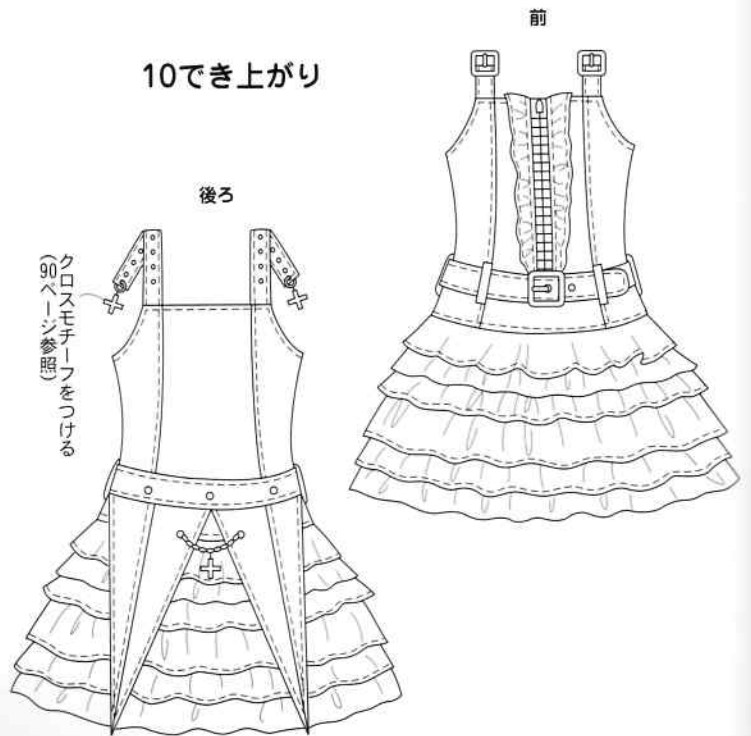

3ブリムとクラウンを縫い合わせる

2ブリムを作る

1クラウンを作る

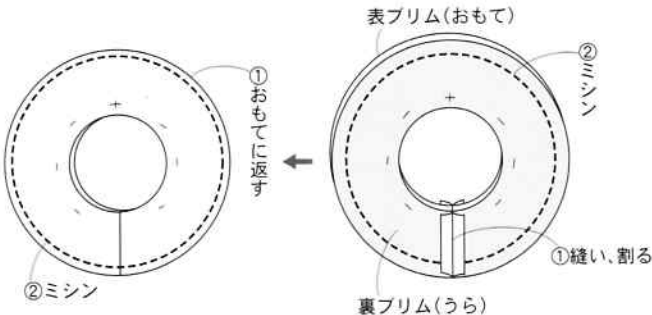
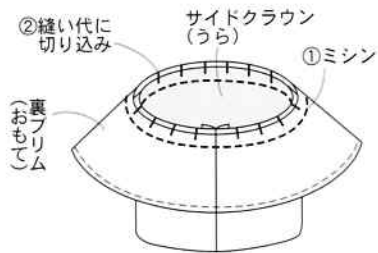

5飾りベルトとリボンをつけて、でき上がり

リボンの作り方

4サイズテープをつける

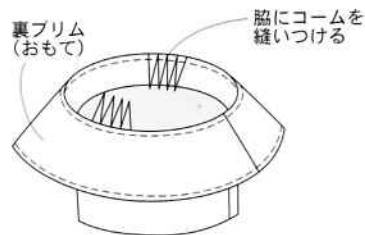
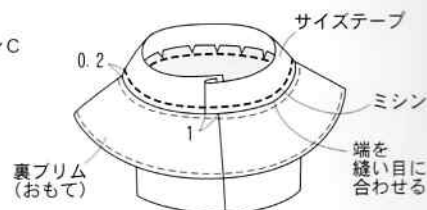
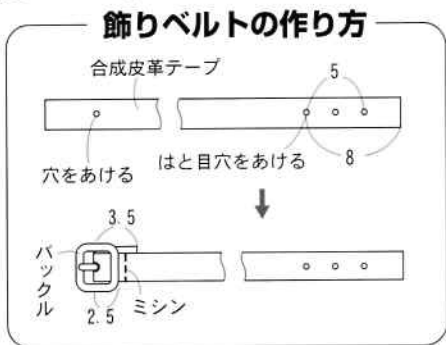
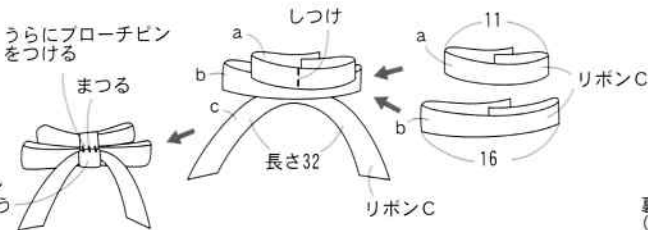
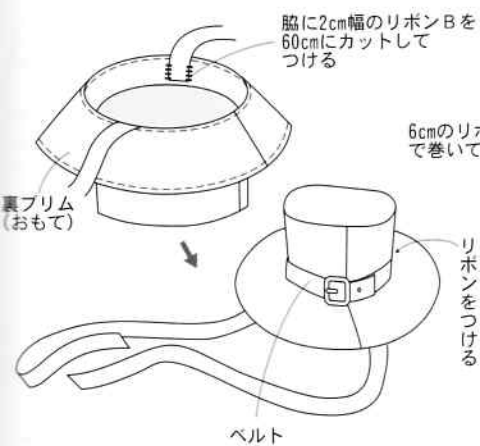

ドットボタンのつけ方

4でき上がり

2脇線を縫う

1カフスを作り、つける

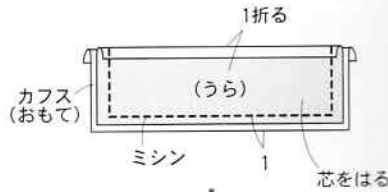
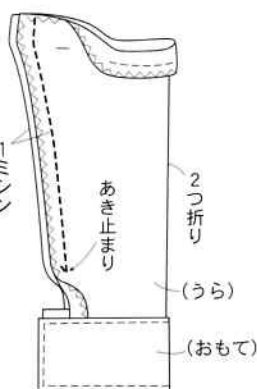
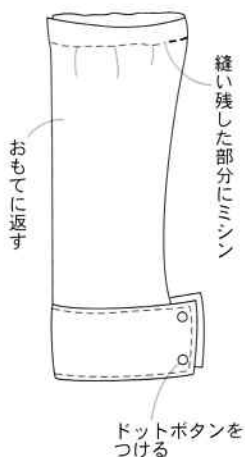
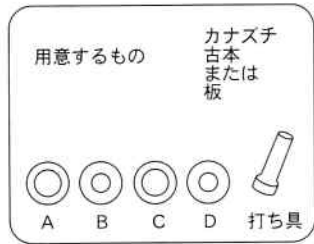

3ゴムテープを通す

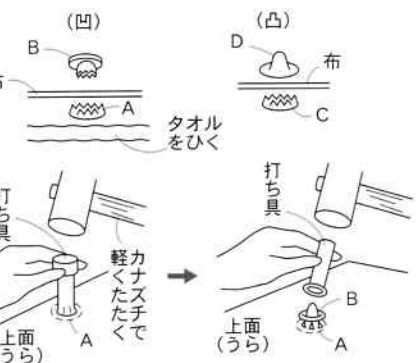
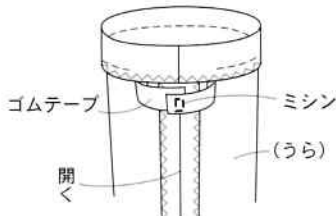
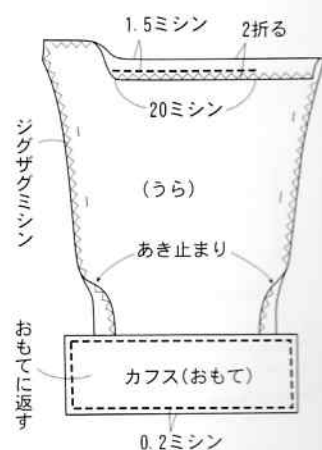

※必ず布の下に古本または板を敷く
下面(C・D)も同様に付けます。

