

33別布の裁ち方

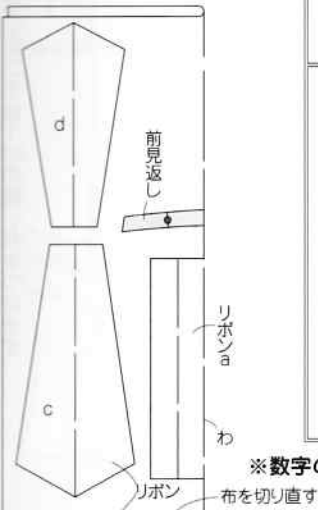

28レースショーカー製図

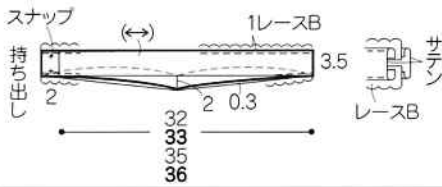

32胸リボン製図

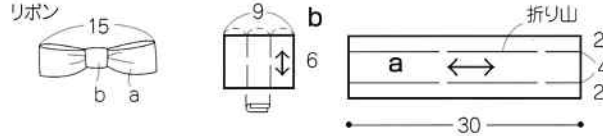

リボン

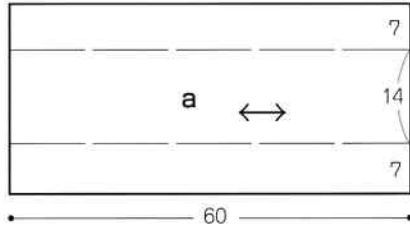

33リボン製図

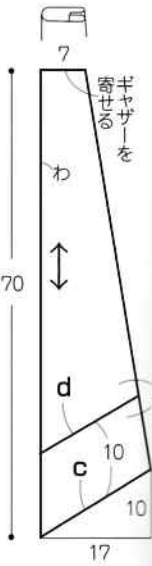
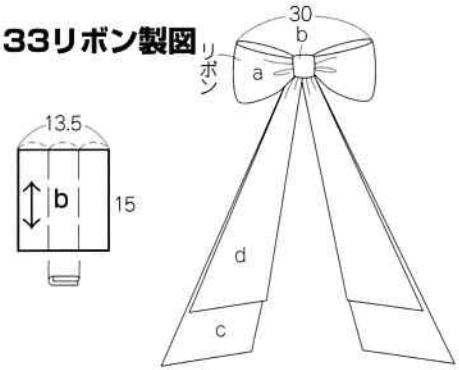

※数字のないところは1cmの縫い代をつけます。

29・30表布の裁ち方 (ブライダルサテン)

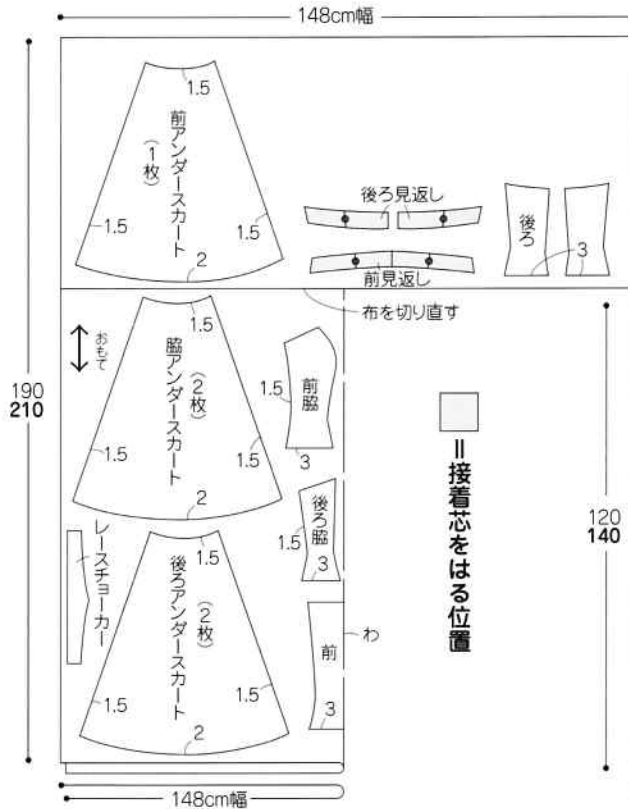
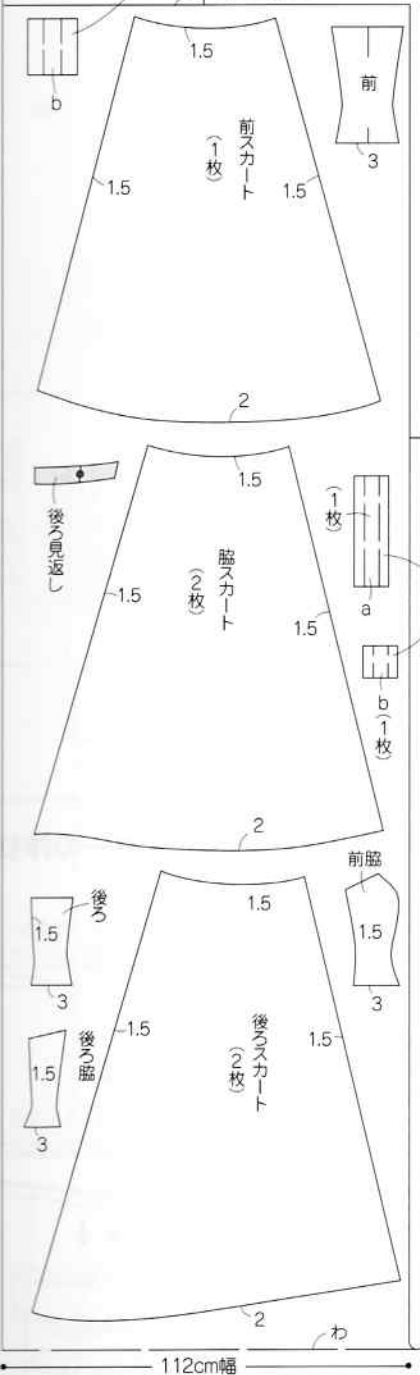

29チュールレースの裁ち方

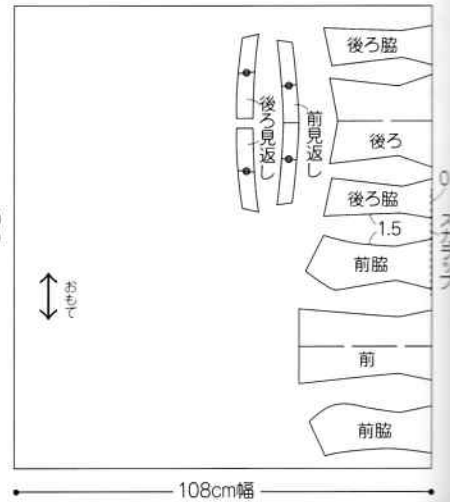

30別布の裁ち方 (テロンジョーゼット)

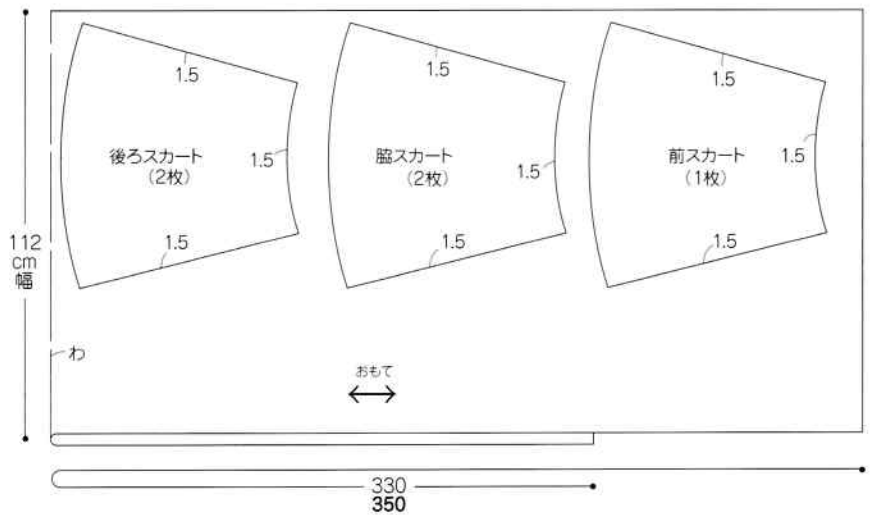

1.裏打ちをする

29・32の作り方

※縫い始める前に、接着芯をはり
布端にジグザグミシンをかける

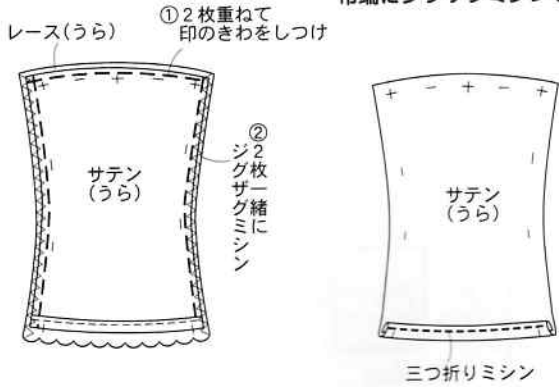

2.切り替え線を縫う

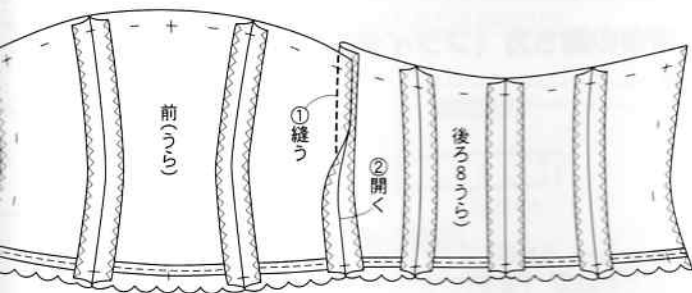

32の後ろ身頃のみ、布ループをはさんで縫う

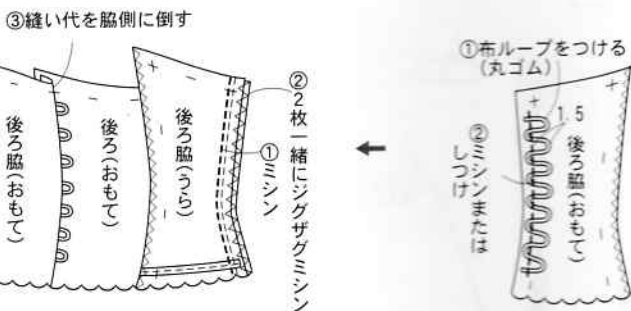

3.見返しの右脇線を縫う

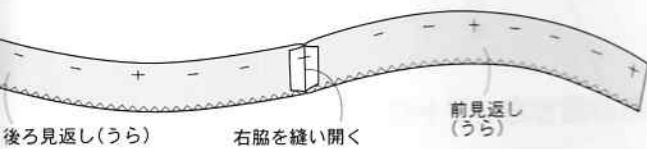

5.身頃と見返しを縫い合わせる

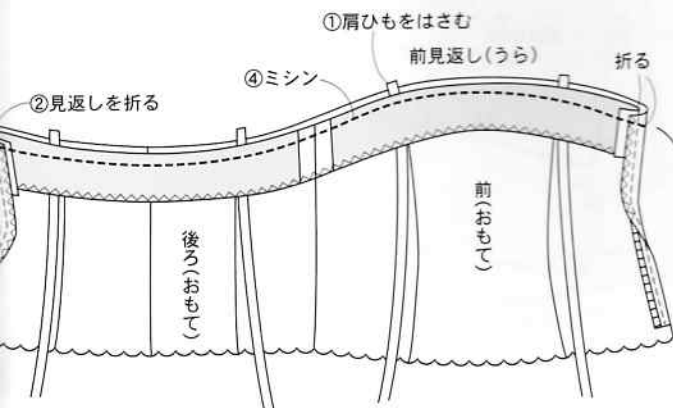

4.左脇にファスナーをつける

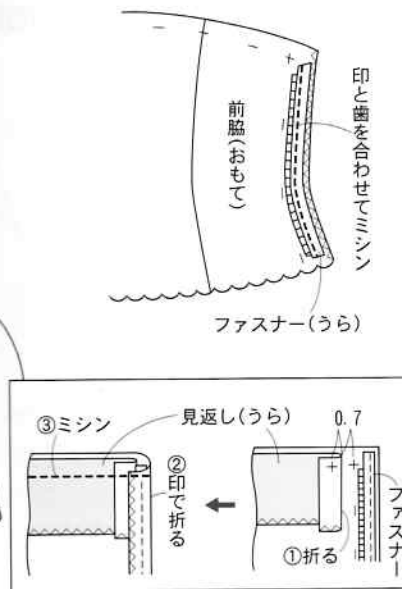

33別布の裁ち方 (ミルキーサテンオーガンジー)

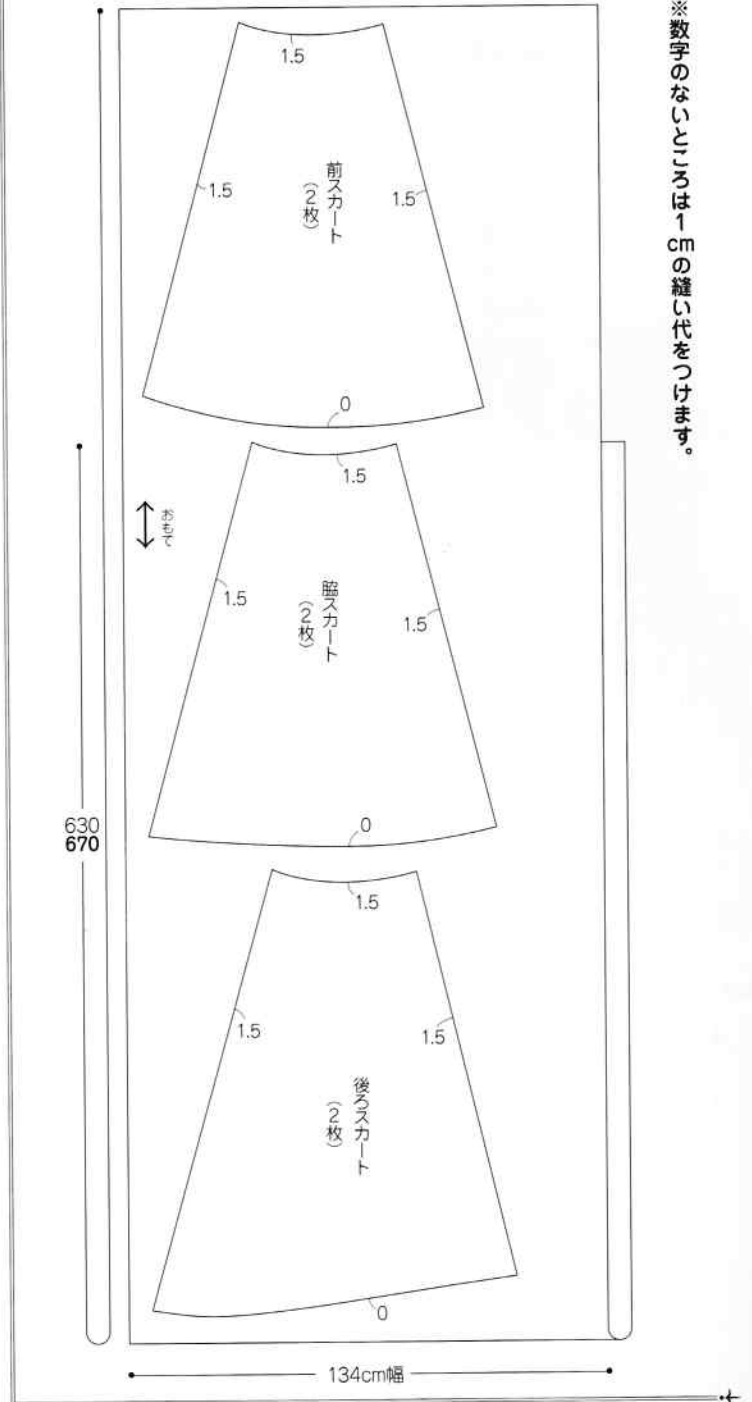

28チョーカーの作り方

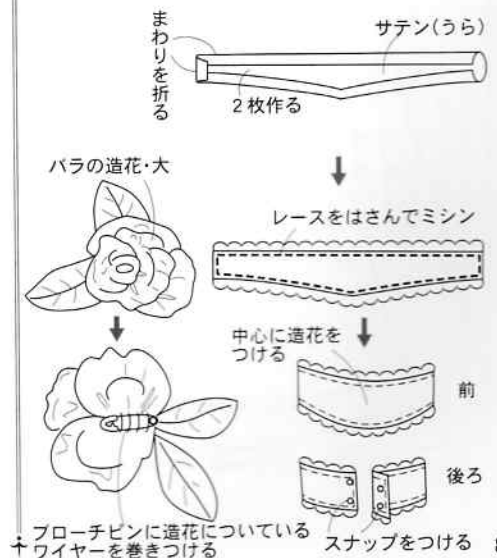

7.29はレースをつける

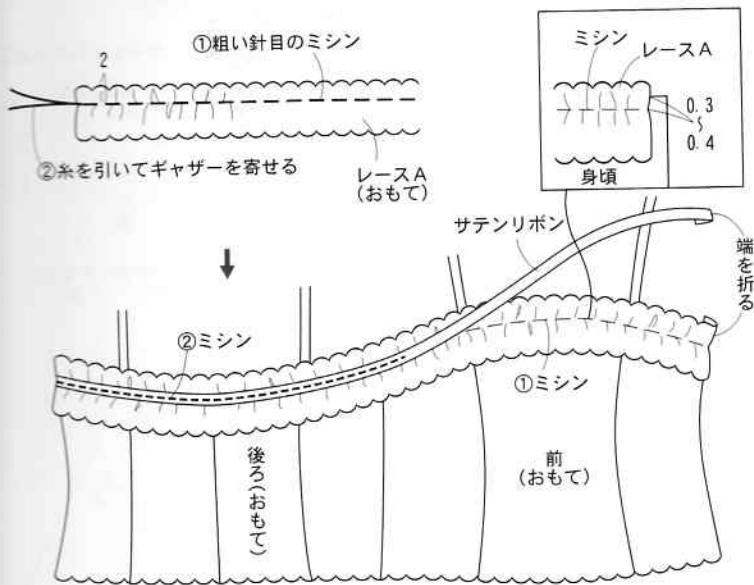

9.でき上がり

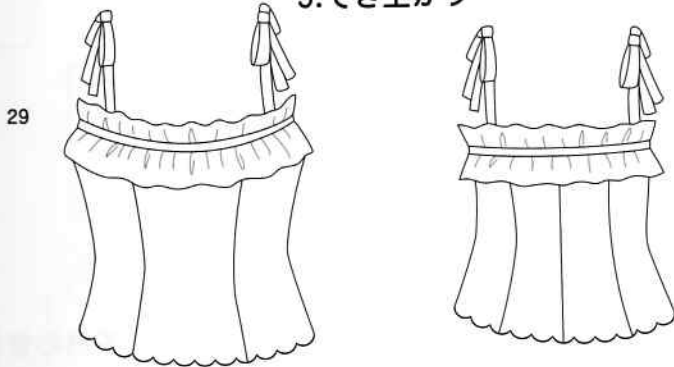

6.見返しをおもてに返す

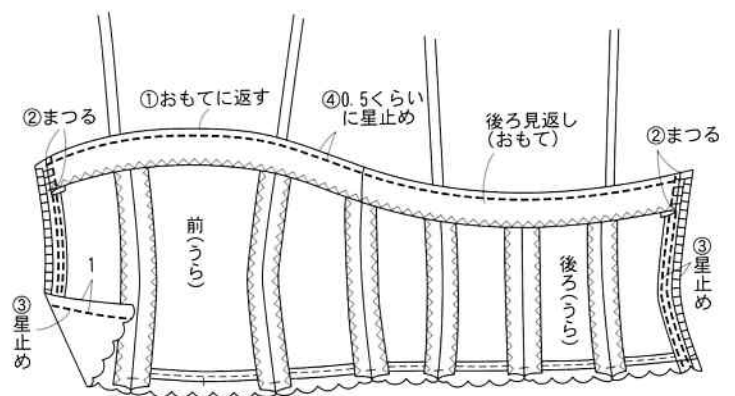

8.胸リボン・ループにサテンリボンを通す

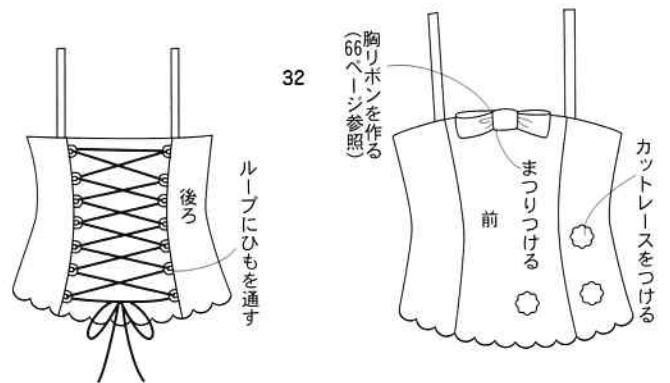

27ローズコムの作り方

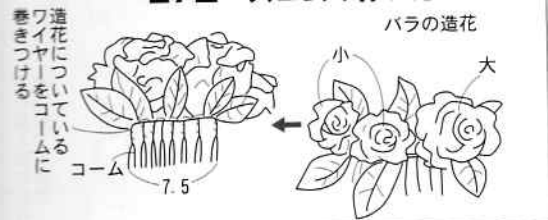

30・33の作り方

1.アンダースカートを作る

※縫い始める前に、布端にジグザグミシンをかける

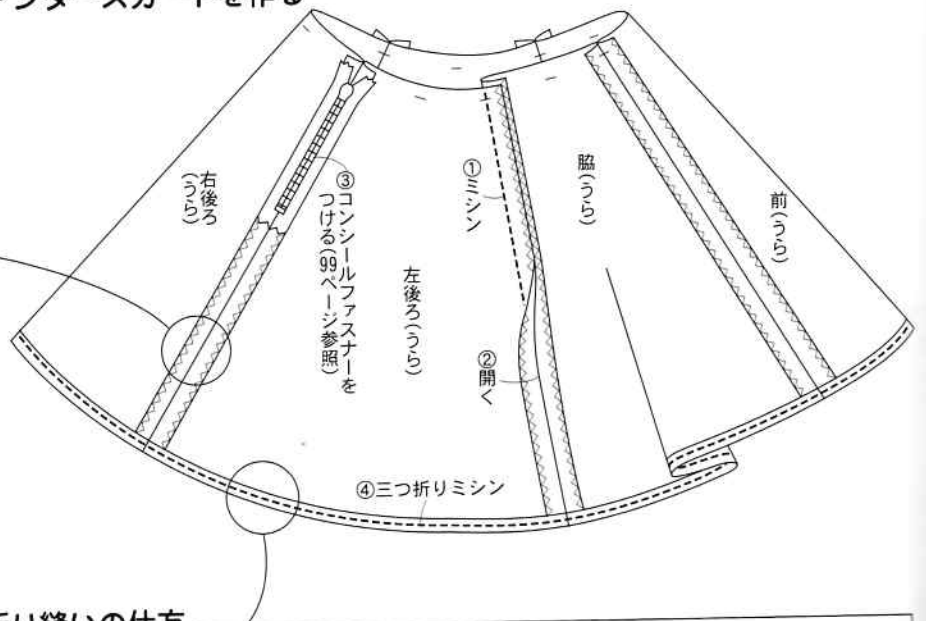

三つ折り縫いの仕方

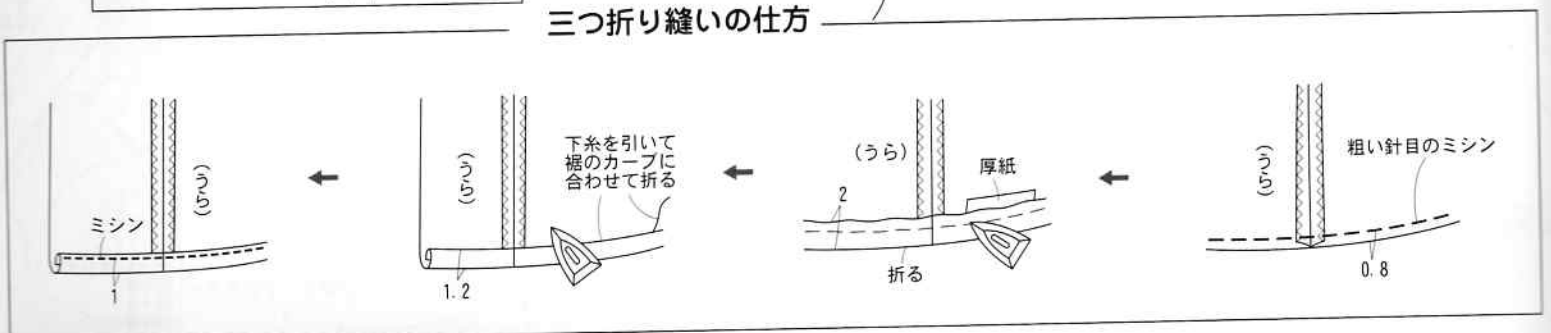

2. オーバースカートを作る

あきの縫い方

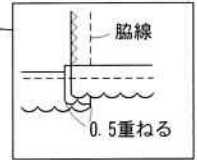
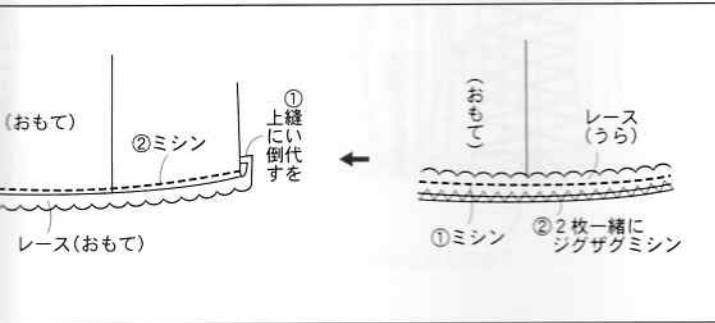
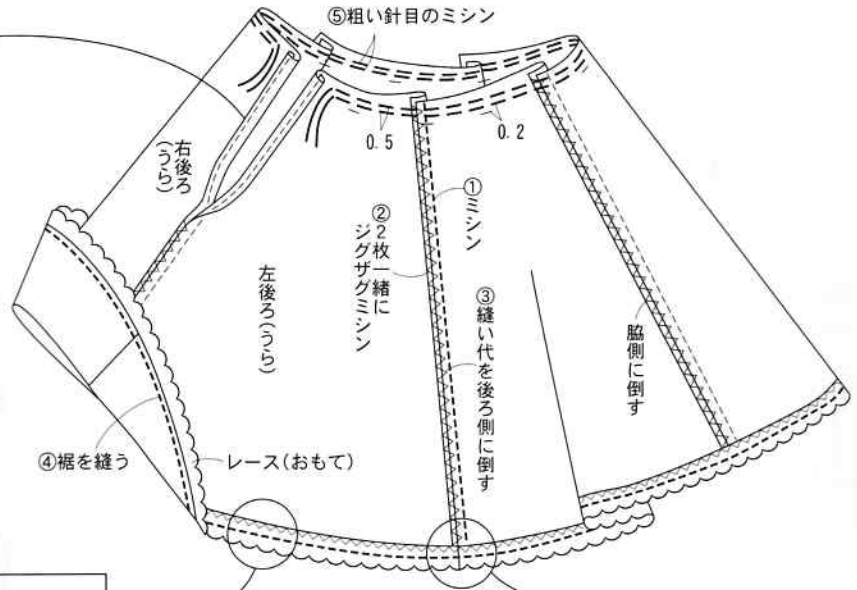
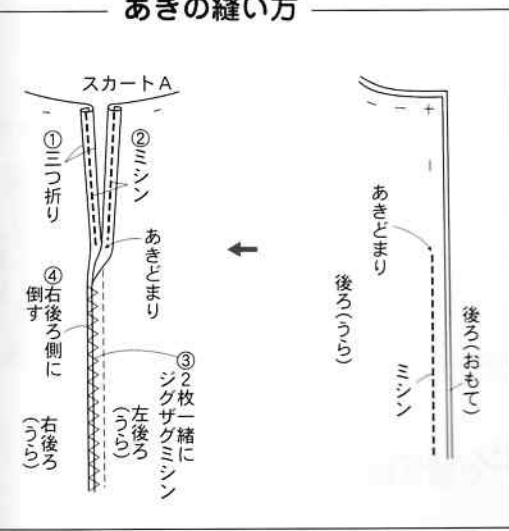

3. アンダースカートとオーバースカートを重ねて合わせる

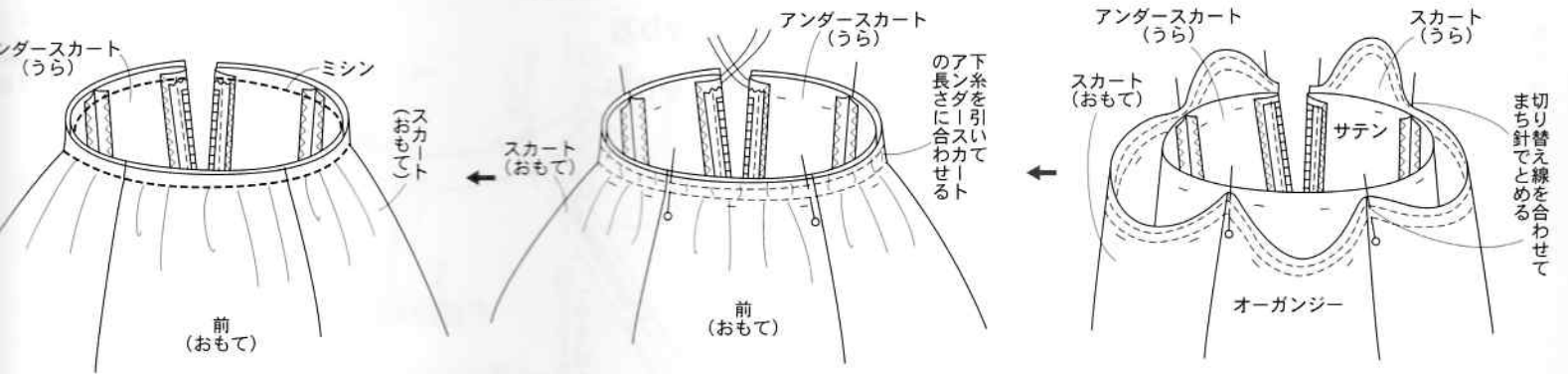

4. ウエストを始末する

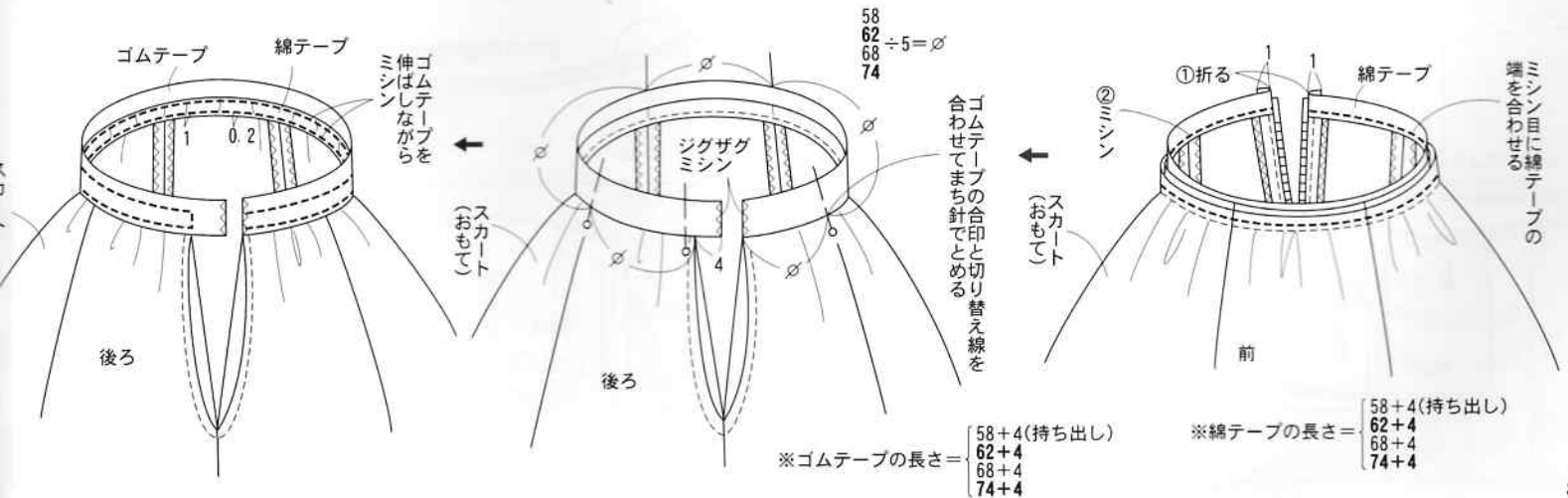

6.33はリボンを作りつけ、でき上がり

5.カギホックをつけて、30のでき上がり

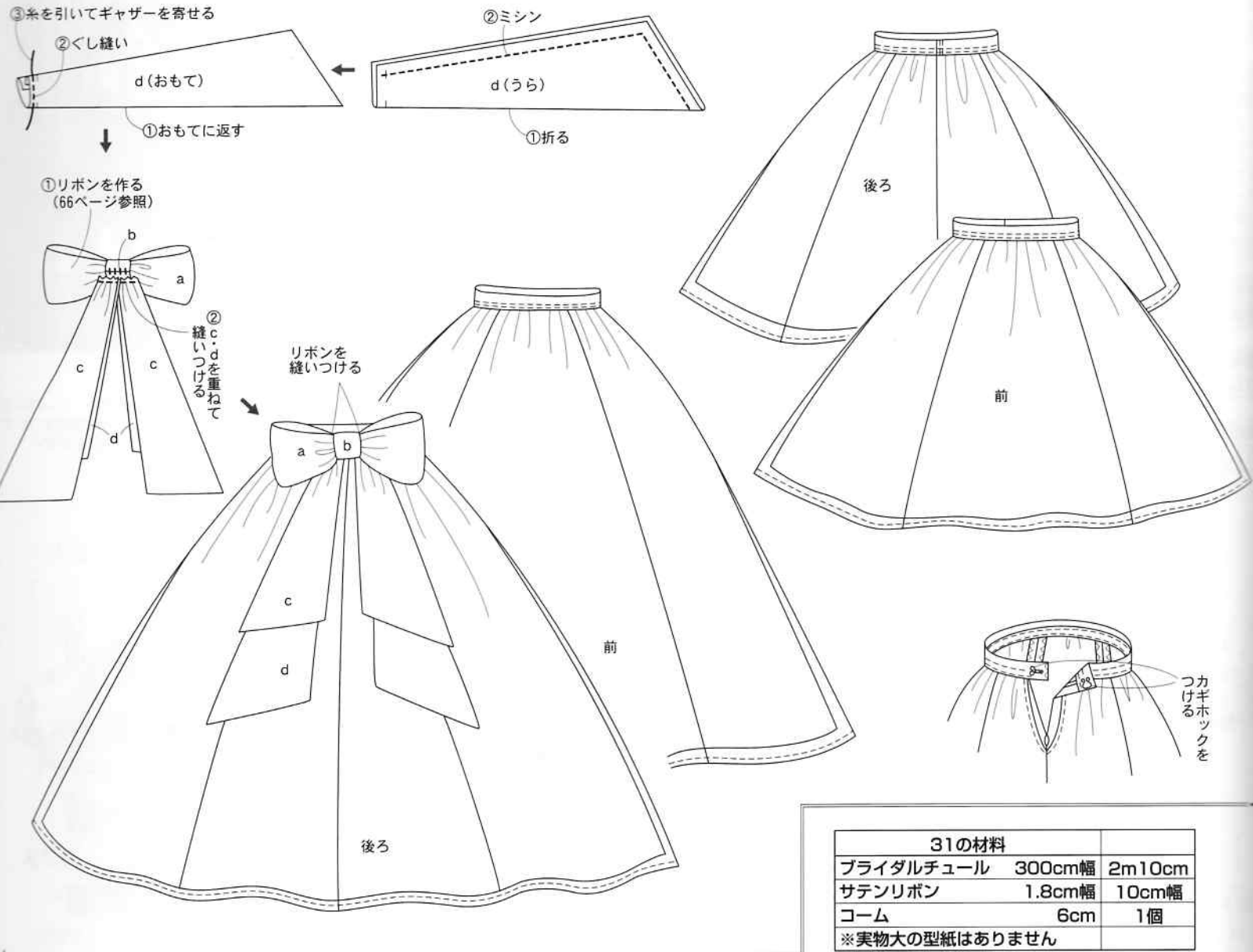

31の材料		
ブライダルチュール	300cm幅	2m10cm
サテンリボン	1.8cm幅	10cm幅
コーム	6cm	1個
※実物大の型紙はありません		

31の作り方

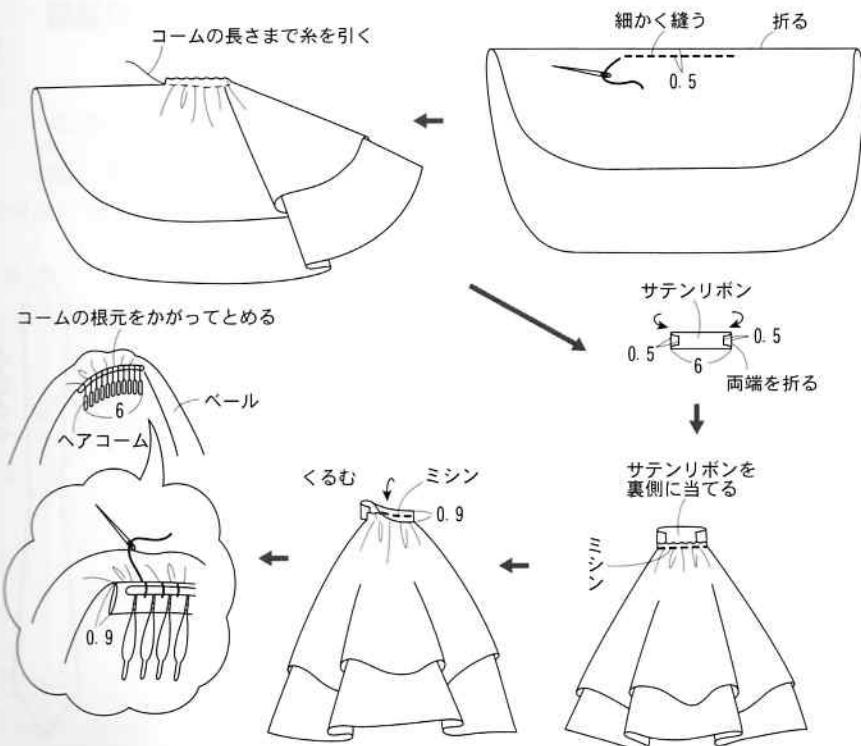

31ベール製図

