

23の材料		S・M	L・LL
表布 (チノナノベル)	145cm幅	1m80cm	2m10cm
接着芯	90cm幅	60cm	70cm
ファスナー	2本	14・15cm	15・15cm
スナップ大4組 はと目内径1.5cm4個 送りカン2.5cm2個 プローチピン1個			
24の材料			
表布 (綿起毛プリント)	110cm幅	2m30cm	2m60cm
接着芯	90cm幅	90cm	1m
コンシールファスナー22cm1本 ボタン1.5cm 2個 サスペンダー金具3.5cm4個 送りカン3.5cm2個			



9
ペー
ジ
23
・
24

実物大の型紙はついていないので、各自製図する

リボンブローチ (3個)

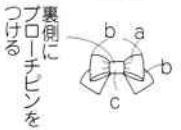

23ジャケット製図

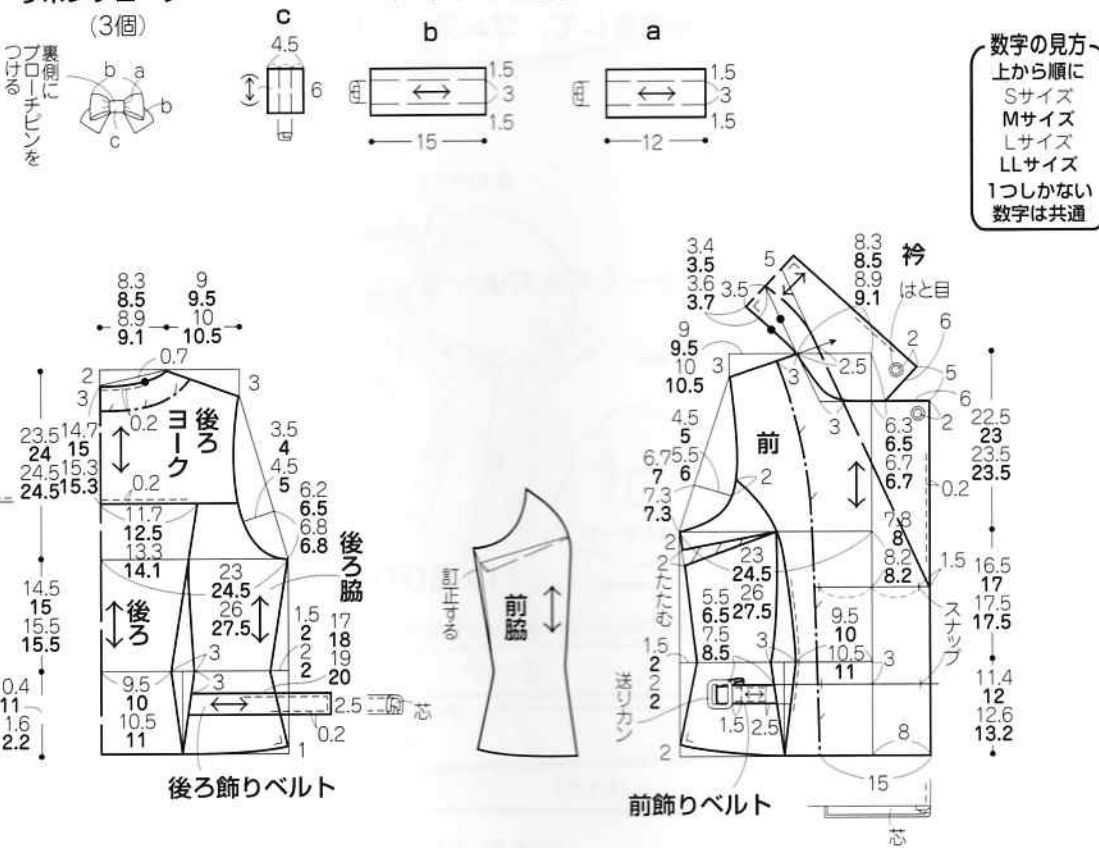

数字の見方
上から順に
Sサイズ
Mサイズ
Lサイズ
LLサイズ
1つしかない
数字は共通

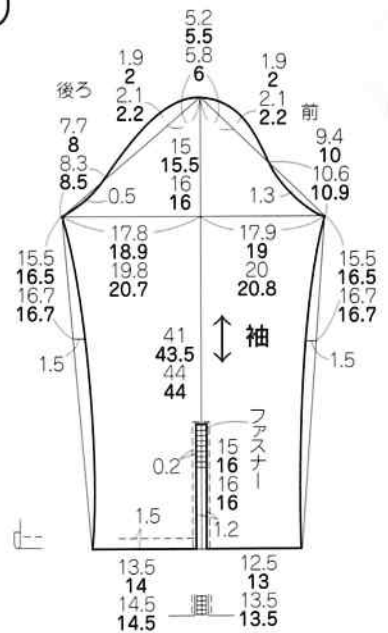

24スカート製図

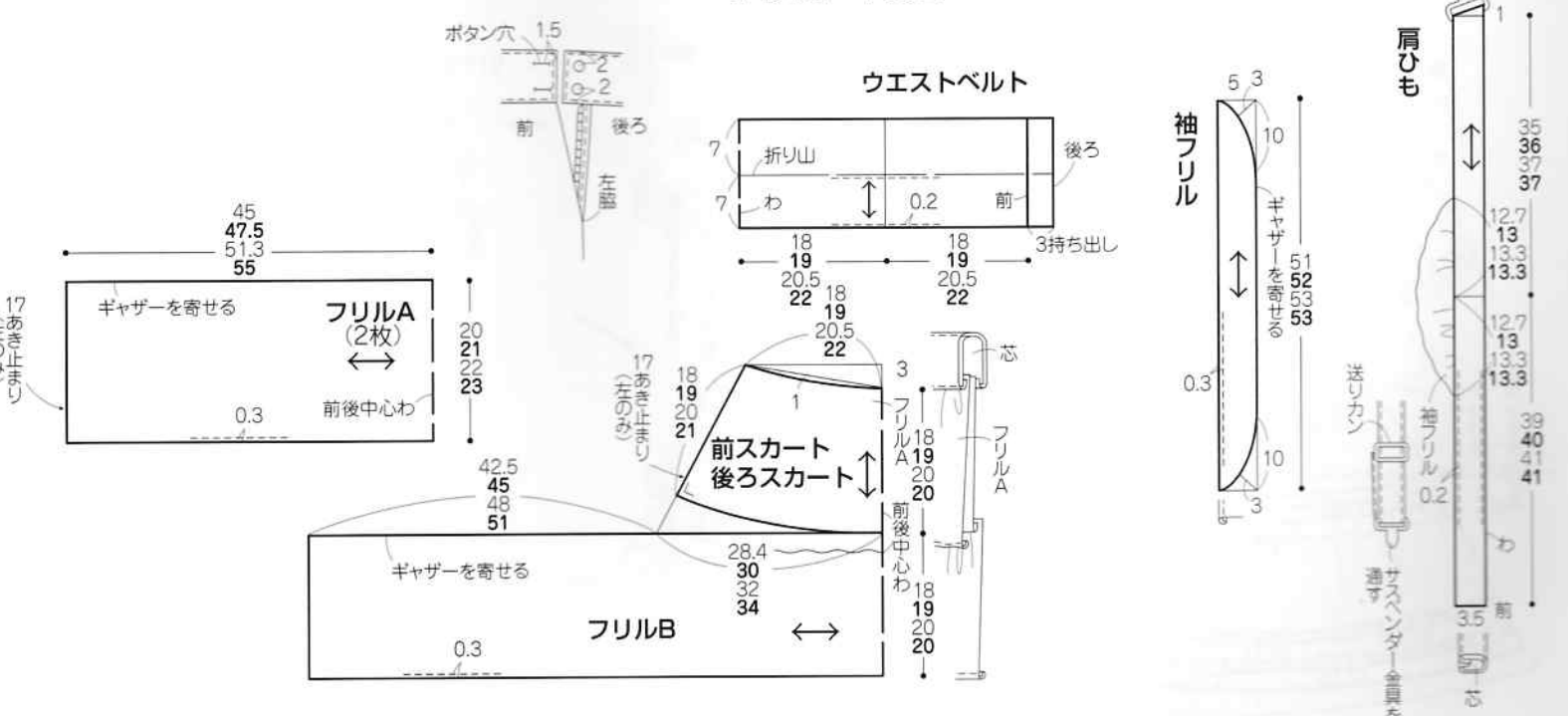

2. 後ろ身頃を作る

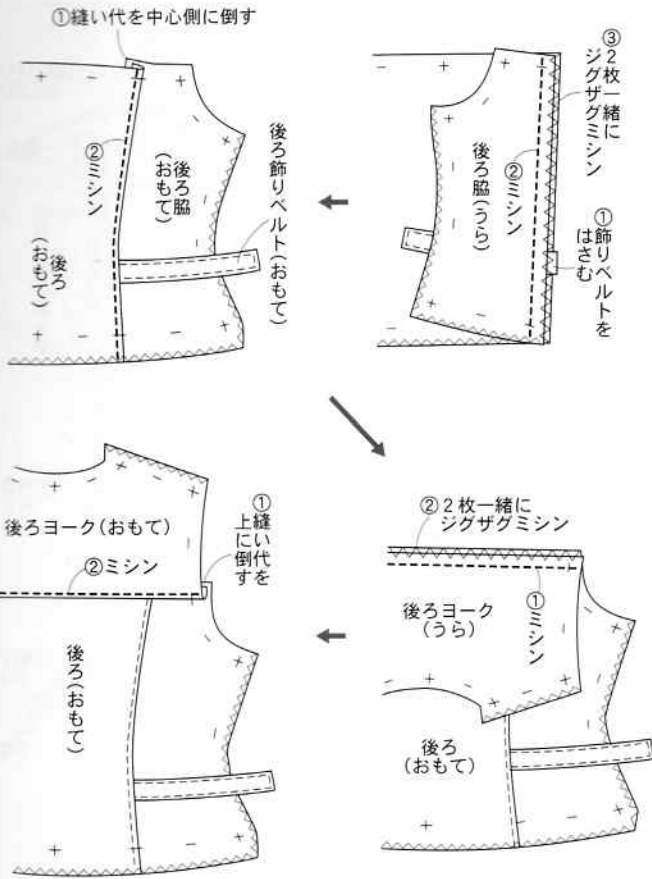

23の作り方

※縫い始める前に接着芯をはり、布端にジグザグミシンをかける

1. 飾りベルトを作る

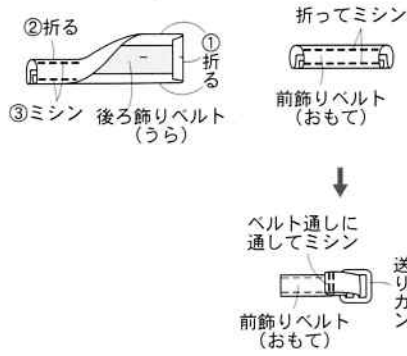

3. 前身頃を作る

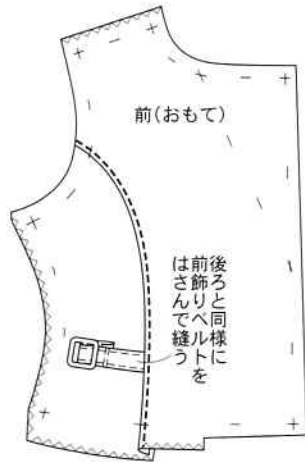

4. 身頃・見返しの肩線を縫う

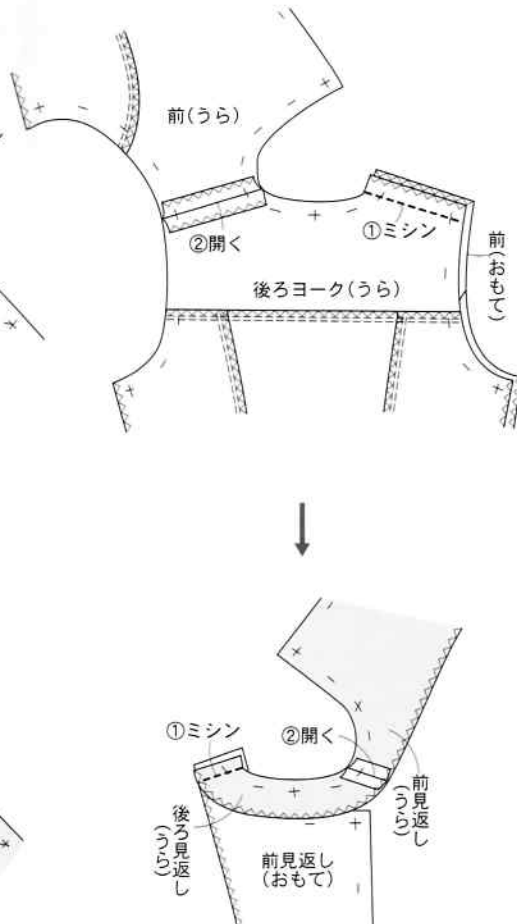

5. 裏衿と身頃・表衿と見返しを縫い合わせる

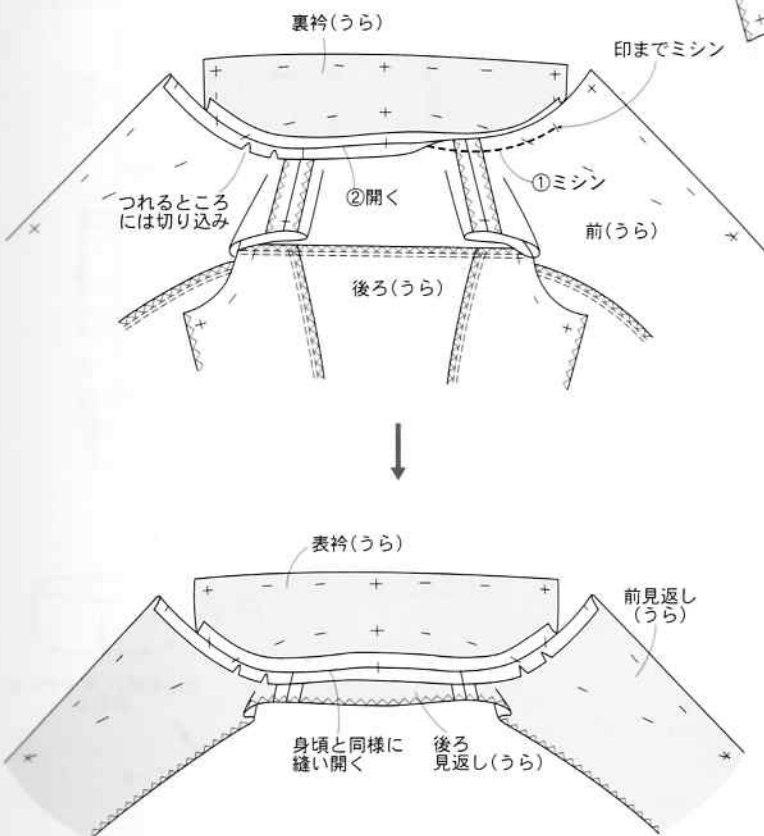

23表布の裁ち方

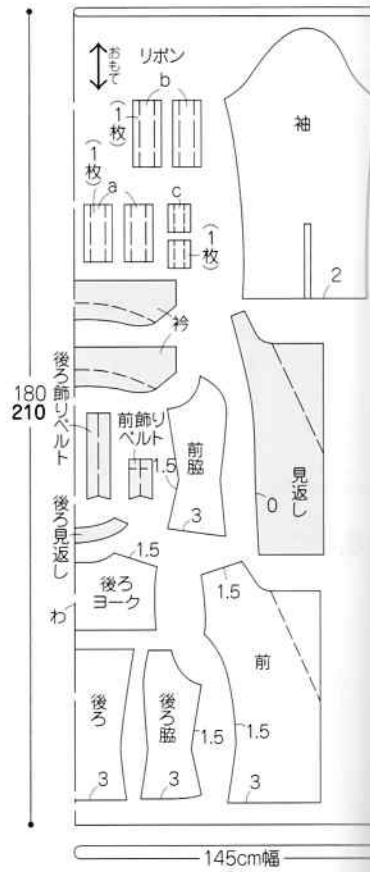

24表布の裁ち方

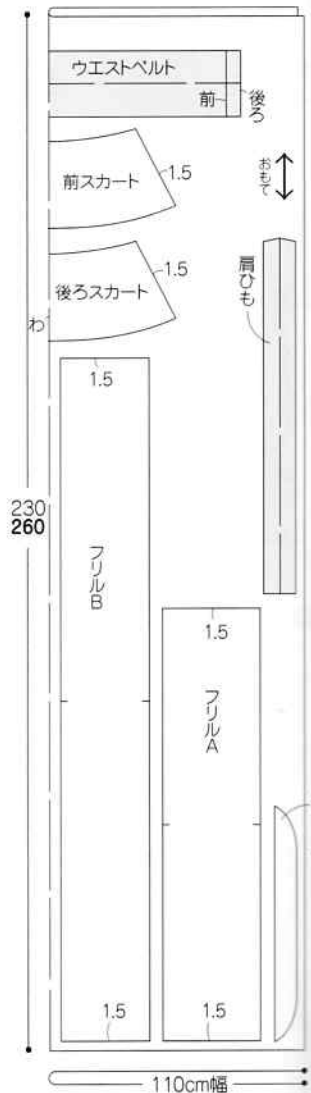

7. 脇線を縫う

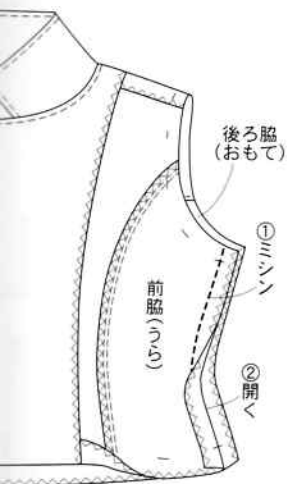

6. 身頃と見返しを合わせ、前端・衿を縫い合わせる

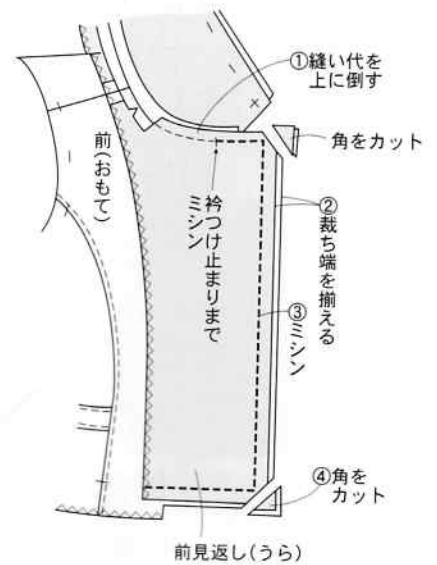
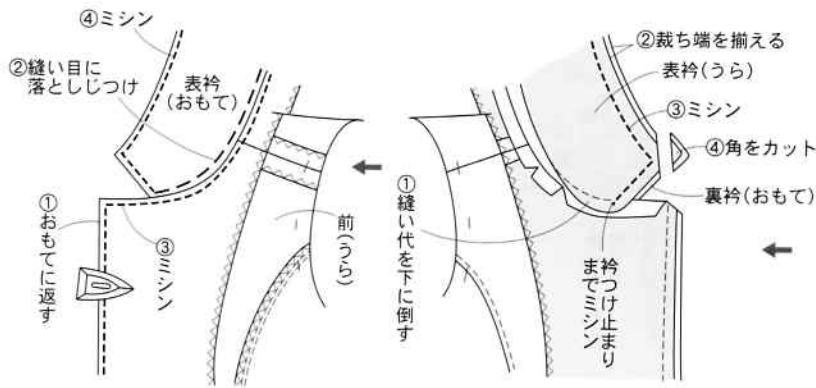

裾線を始末し、スナップをつける



9. 袖を作る

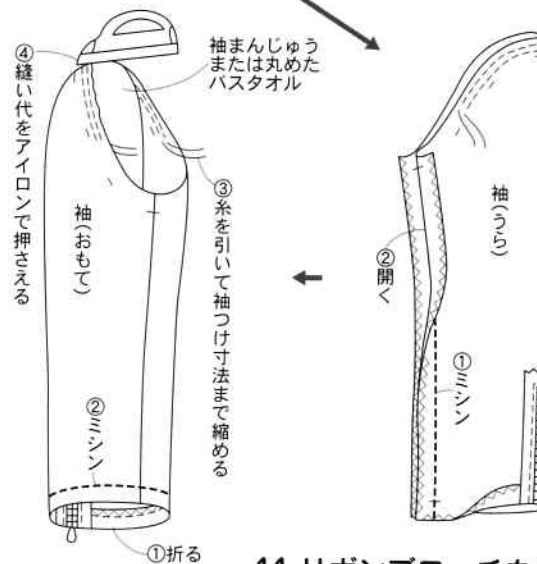
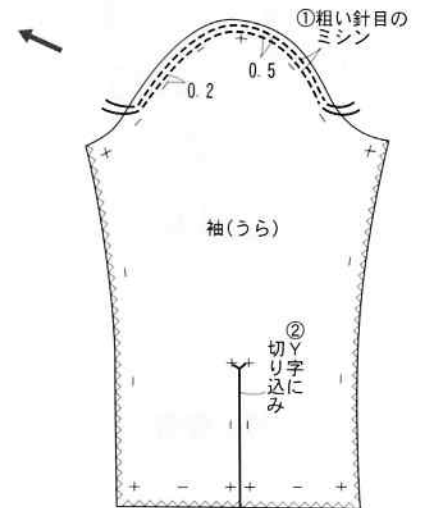
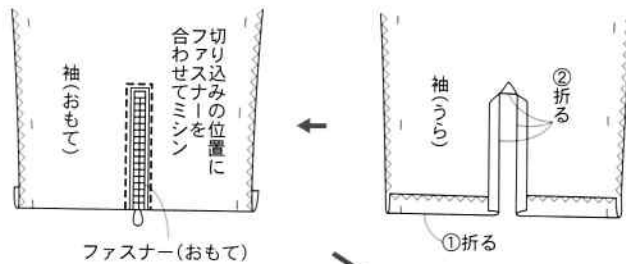

10. 袖をつける

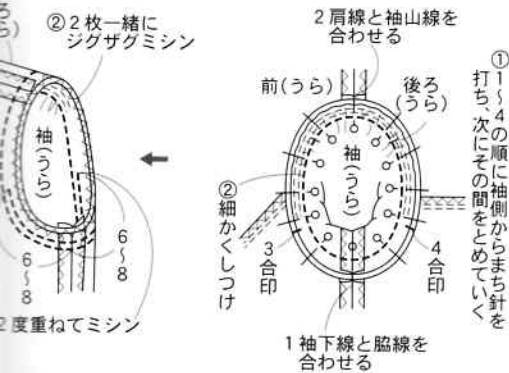

11. リボンブローチを作る

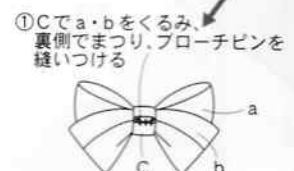
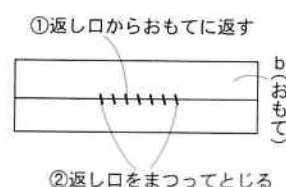
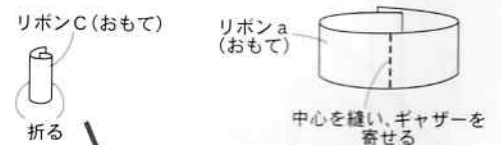
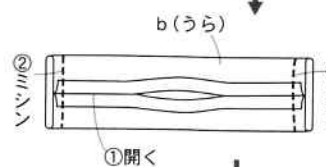
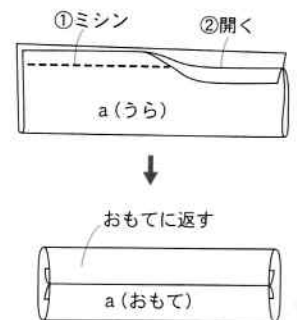
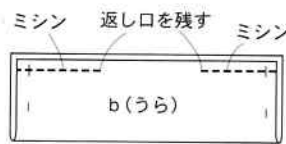

はと目をあけ、リボンブローチをつけて、でき上がり



24の作り方

※縫い始める前に接着芯をはり、
布端にジグザグミシンをかける

3.フリルBとスカートを縫い合わせ、 フリルAをしつけでつける

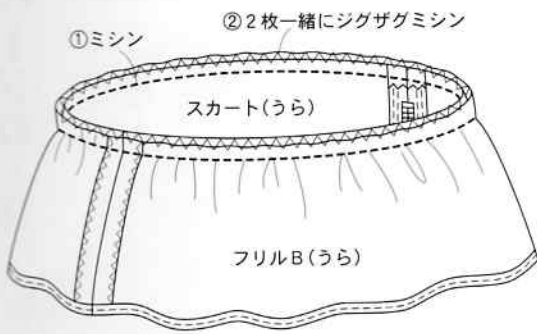

2.スカートを作る

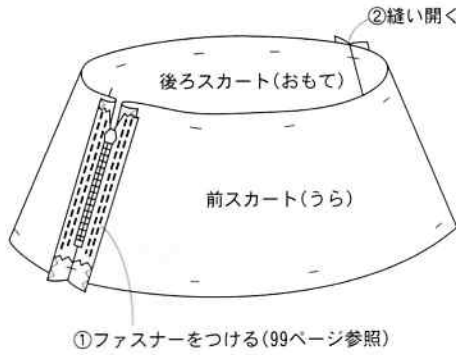

1.フリルA・Bを作る

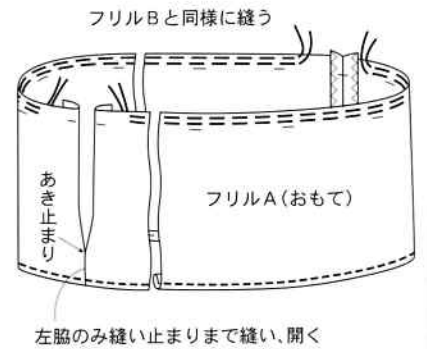
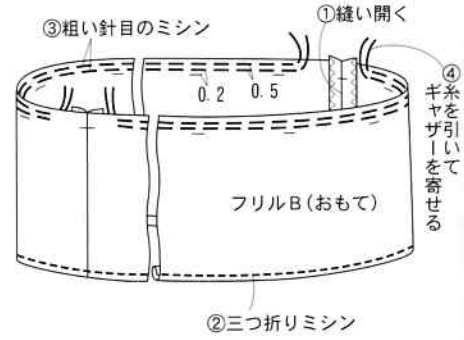

4.ウエストベルトを作り、つける

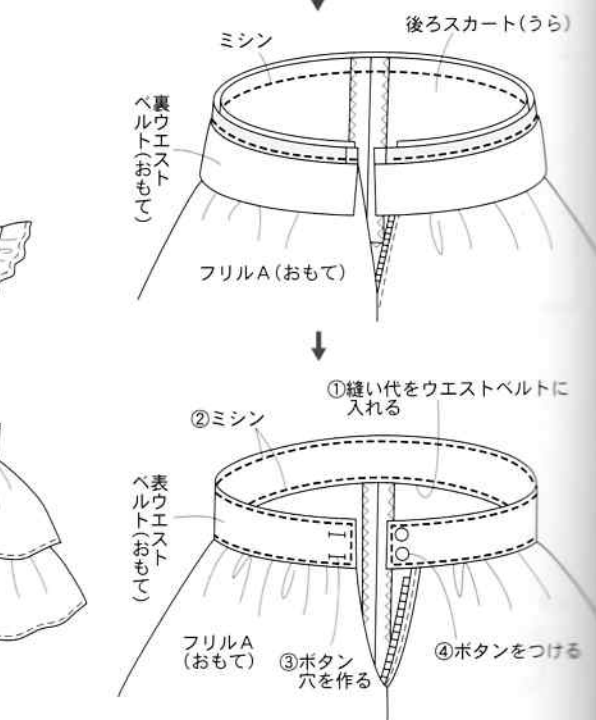
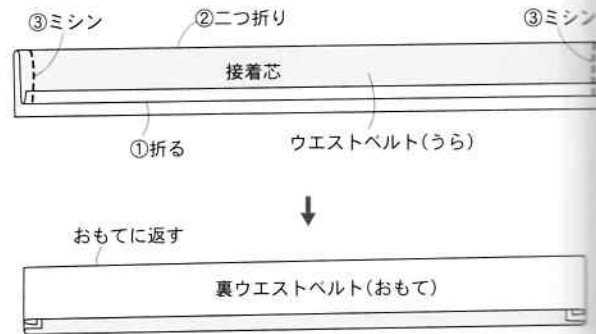

5.肩ひもを作る

