

1・2の材料		S・M	L・LL
布 (コーマバーバリー)	110cm幅	4m70cm	4m70cm
布 (コーマバーバリー)	112cm幅	65cm	65cm
着芯	90cm幅	50cm	60cm
レースA (トーションレース)	3.5cm幅	5m50cm	5m70cm
レースB (トーションレース)	2cm幅	8m50cm	8m70cm
レースC (トーションレース)	4cm幅	6m50cm	6m70cm
しごレースA	1.5cm幅	2m	2m20cm
しごレースB	5cm幅	3m	3m20cm
ボンA (サテンリボン)	1cm幅	4m	4m20cm
ボンB (サテンリボン)	0.5cm幅	3m	3m20cm
リボンC (サテンリボン)	0.6cm幅	2m50cm	2m50cm
リボンD (サテンリボン)	2.5cm幅	1m50cm	1m50cm
モチーフレース	1cm幅	1m20cm	1m20cm
ムテープ0.7cm幅1m	コンシールファスナー58cm1本	カギホック1組	
タン直径1.2cm6個	裏ボタン直径0.9cm8個	ブローチピン3個	

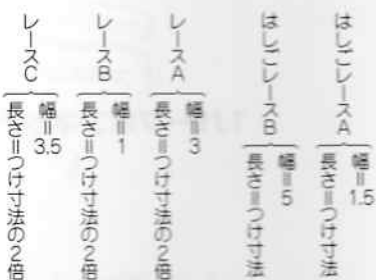

数字の見方  
上から順に  
Sサイズ  
Mサイズ  
Lサイズ  
LLサイズ  
1つしかない  
数字は共通

フリルA・BとリボンA・B・C・ボンネット・結びひもの型紙はついていません。各自で製図します。



□ = 実物大の型紙

## 2ワンピース製図

タックの入れ方  
(型紙にはこの形ではいっていません)

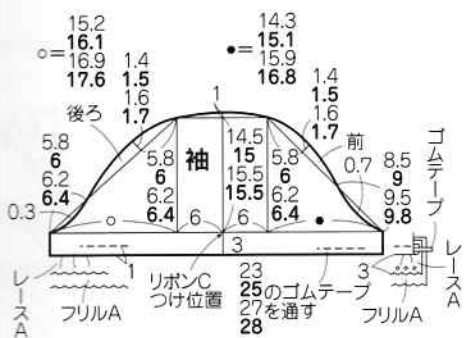
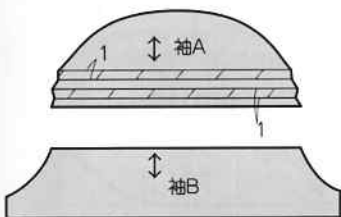

たたみ方図

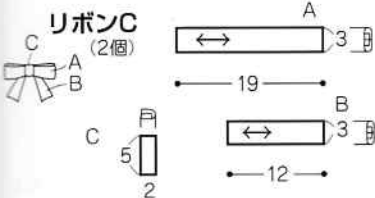
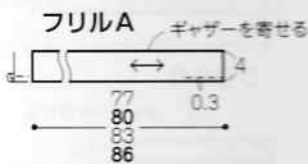

結びひも

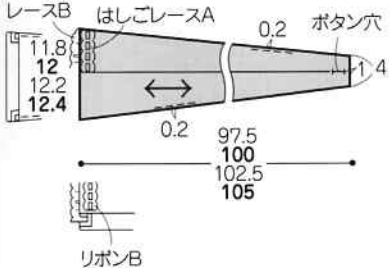

☆ ギャザー止まり

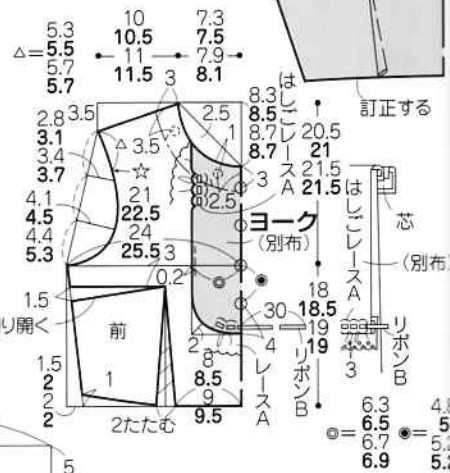

タックの入れ方

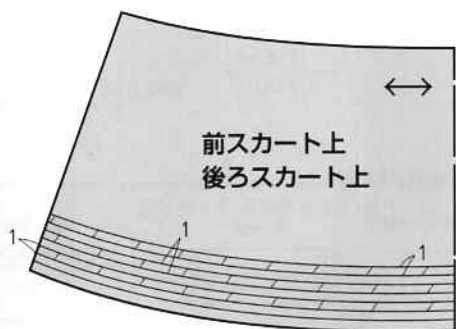

前中心ははき  
後中心ははき

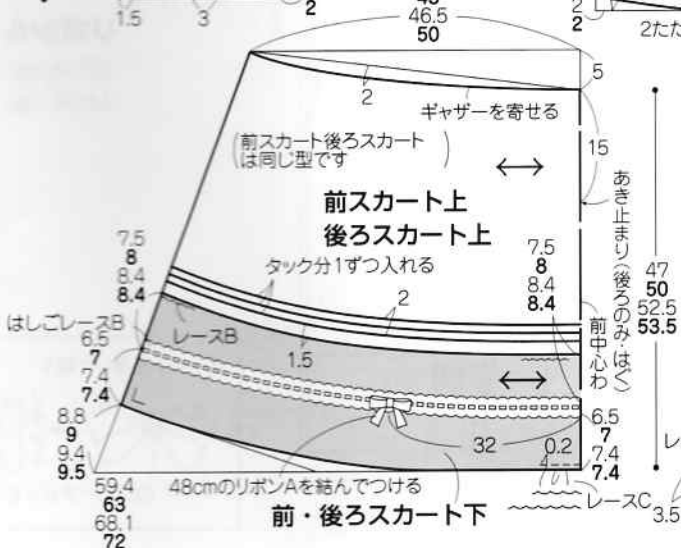

フリルB (2枚)

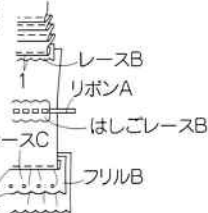

## スペアカラーの製図

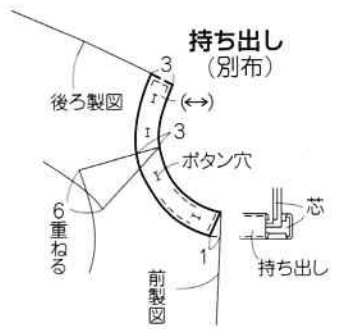
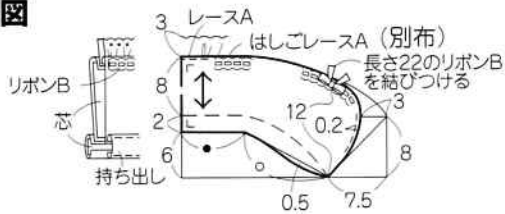

## 表布の裁ち方

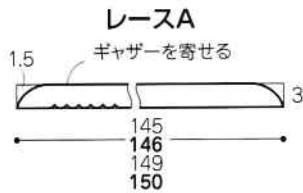
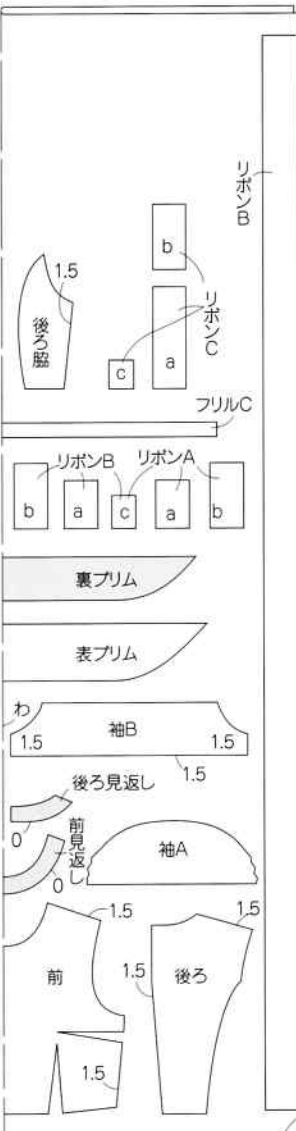

■ = 接着芯をはる位置

数字のないところは  
1cmの縫い代をつけます。

※縫い始める前に接着芯をはり、  
布端にジグザグミシンをかける

## 1ハーフボンネットの製図

## 別布の裁ち方

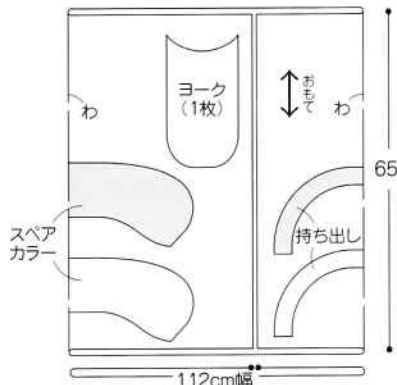

切って裁き直す

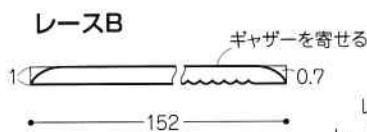
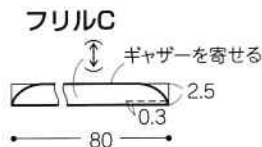
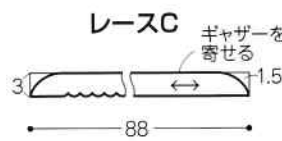

モチーフレース  
長さ11寸法  
幅11

## 裏プリム

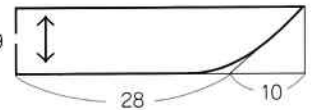

## 表プリム

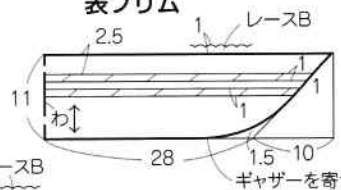

## サイドクラウン

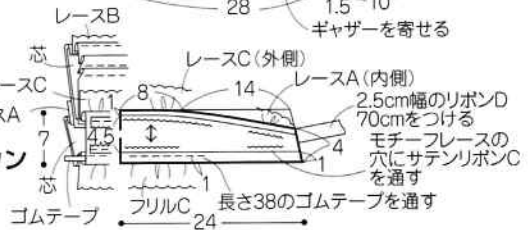

## リボンA・B製図

リボンA (2個)

リボンB (1個)

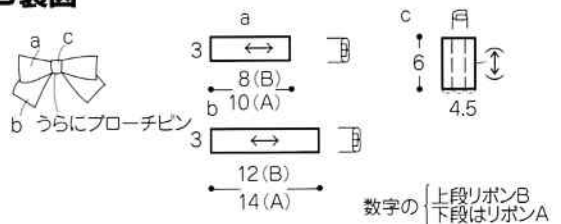

## リボンの作り方

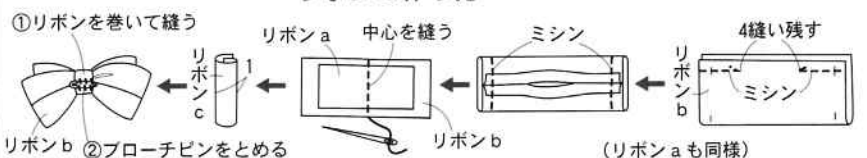

470

110cm幅

## 2サイドクラウンを作る

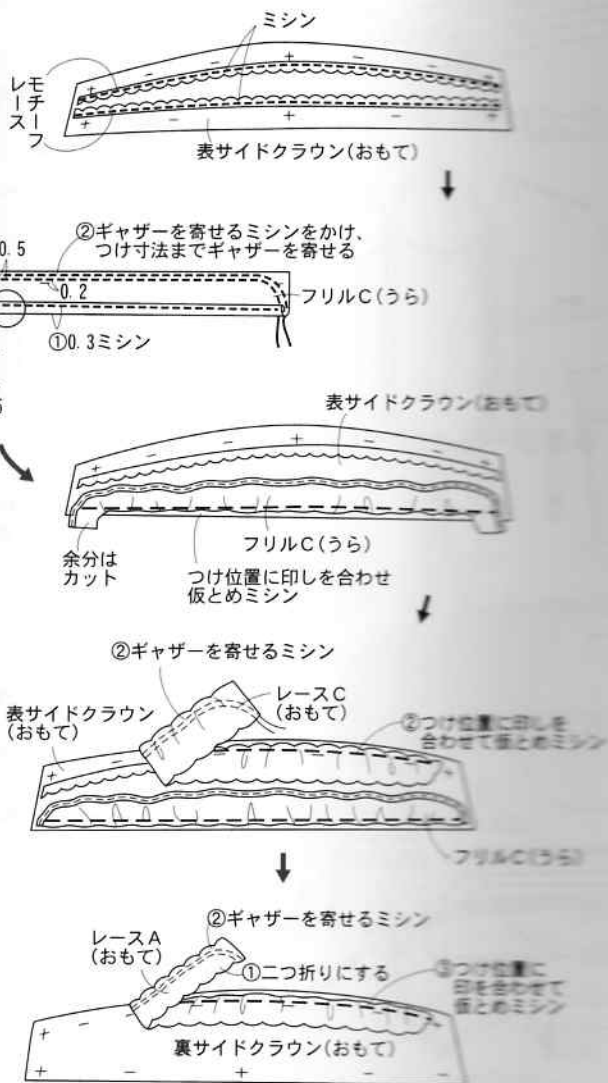

## 1の作り方

### 1ブリムを作る

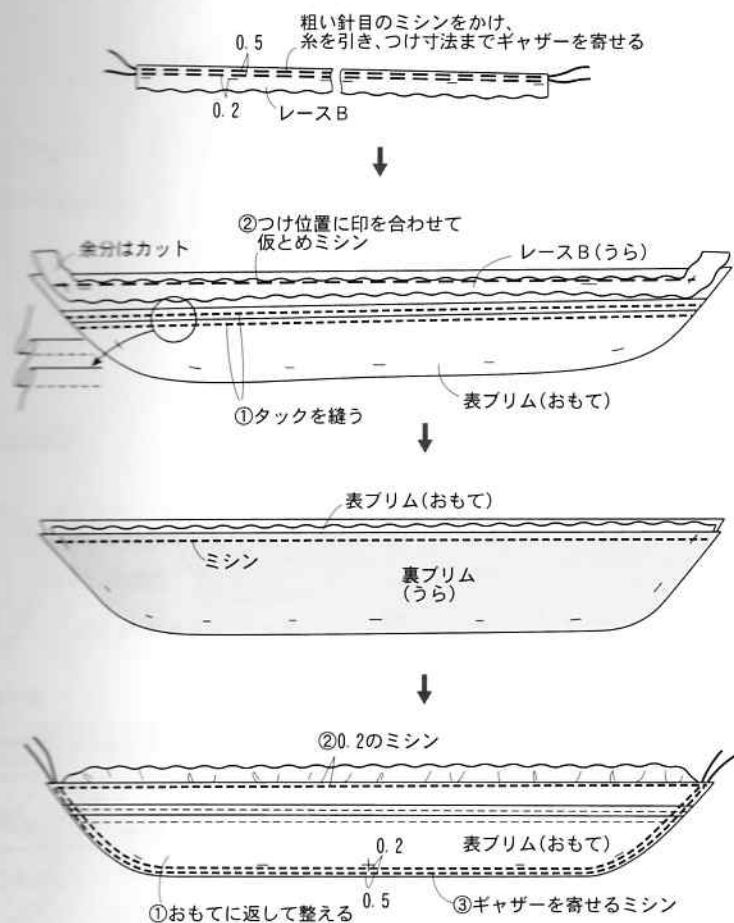

## 4リボンをつけて、でき上がり

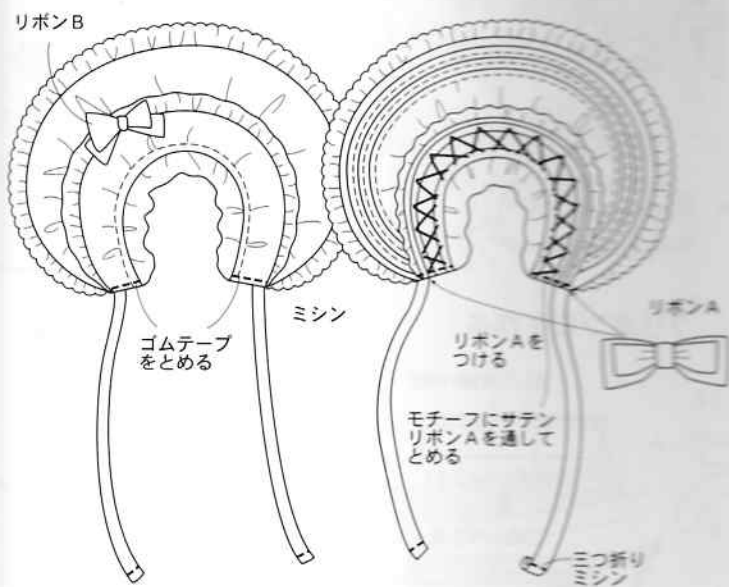

※リボンA・Bの作り方は102ページ

## 3ブリムとサイドクラウンを縫い合わせる

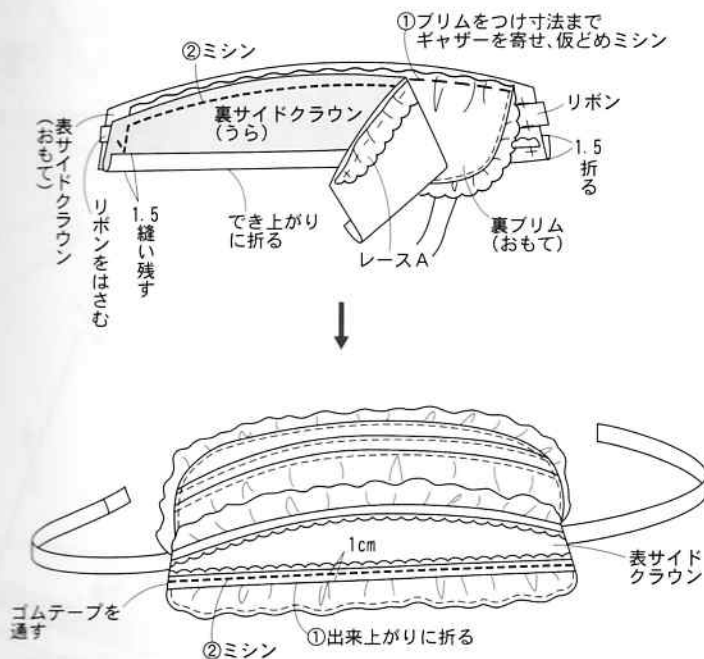

## 2の作り方

### 3肩線・脇線を縫う

### 2切り替え線を縫う

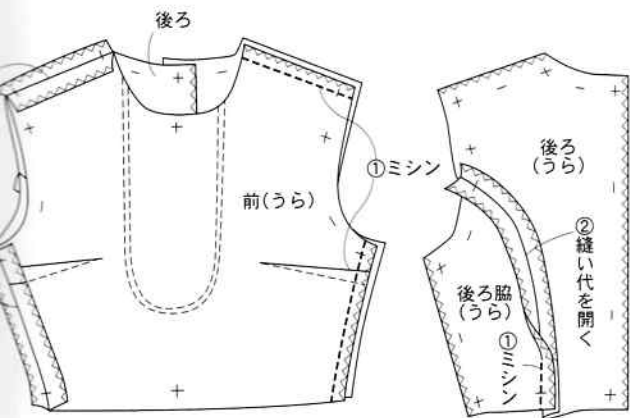

### 1前身頃にヨークをつけ、ダーツを縫う

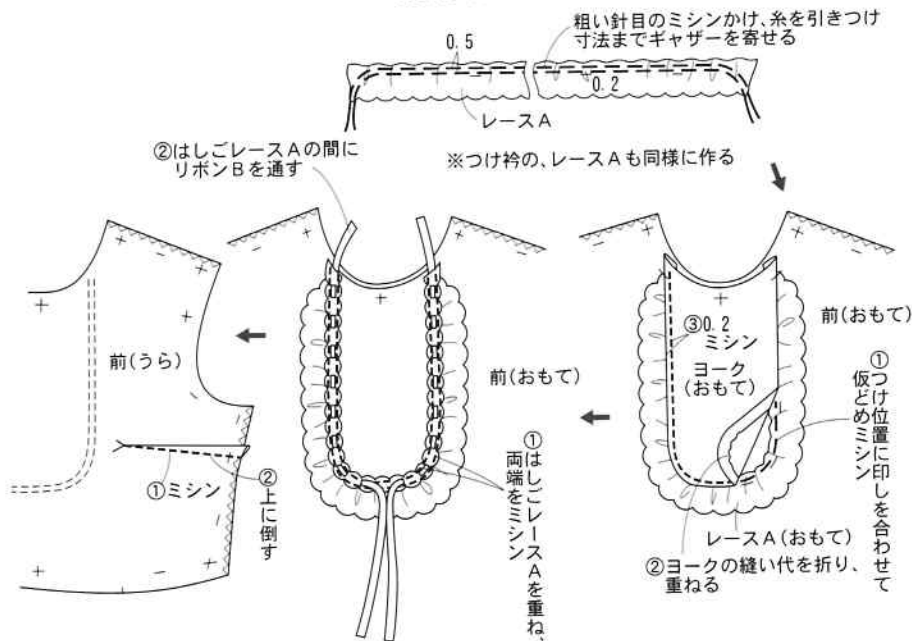

### 4見返しを作り、身頃につける

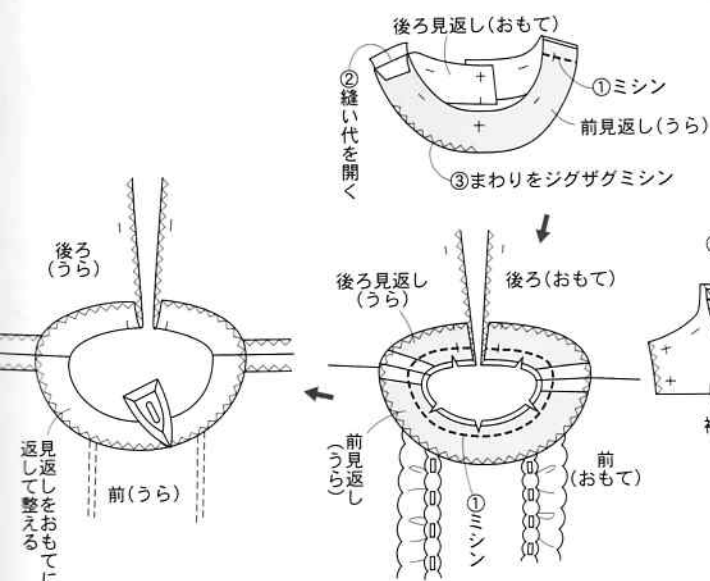

### 5袖を作る

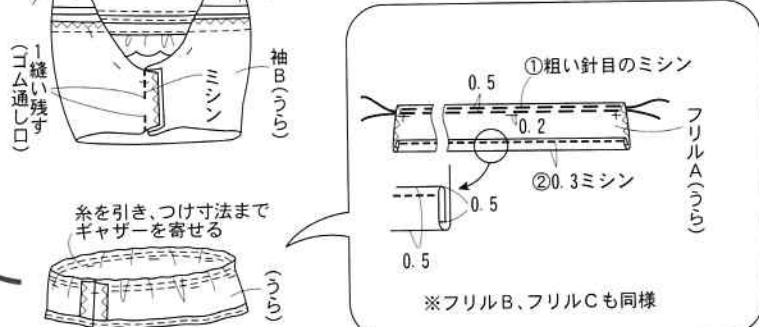
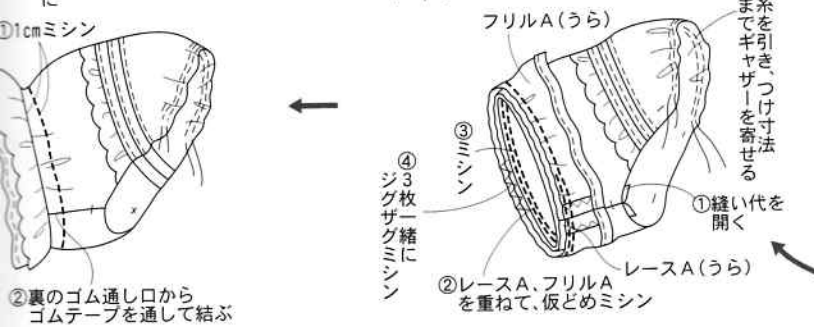
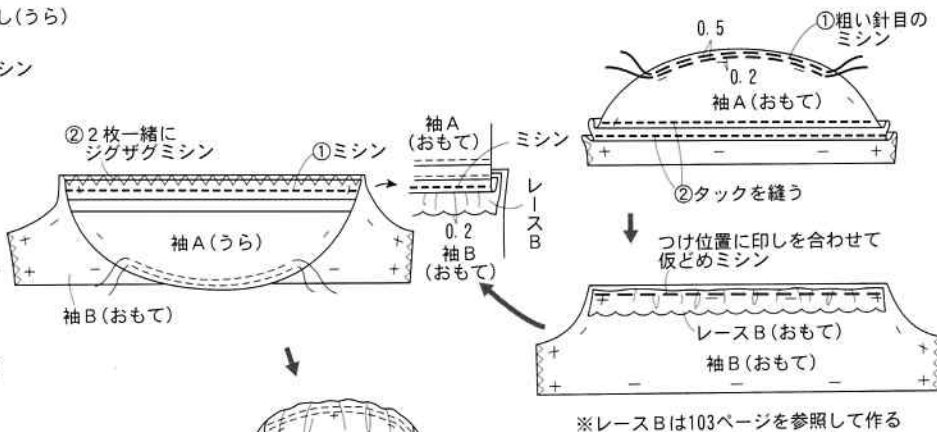

### 8スカートのタックを縫う

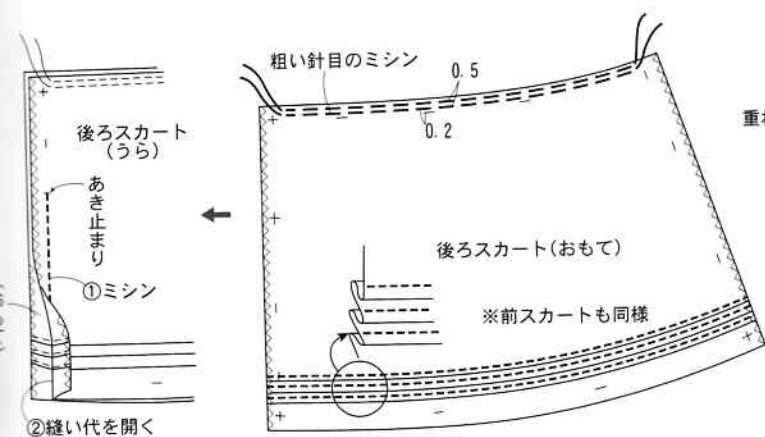

### 7リボンCを作る

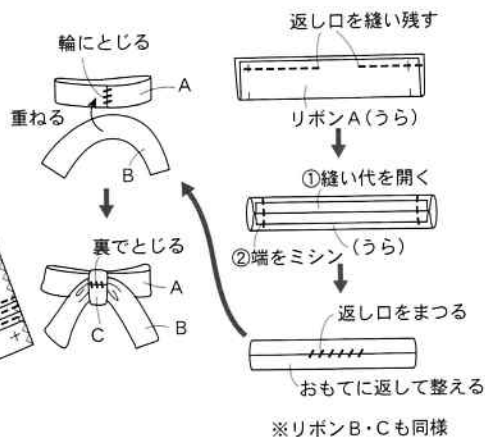

### 6袖を身頃につける

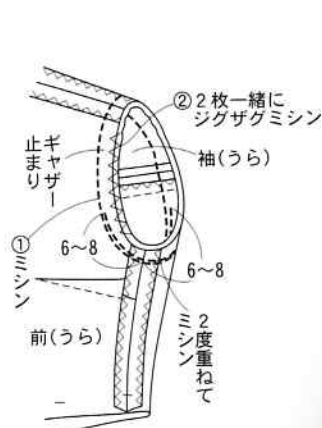

### 9スカート上と下を縫い合わせる

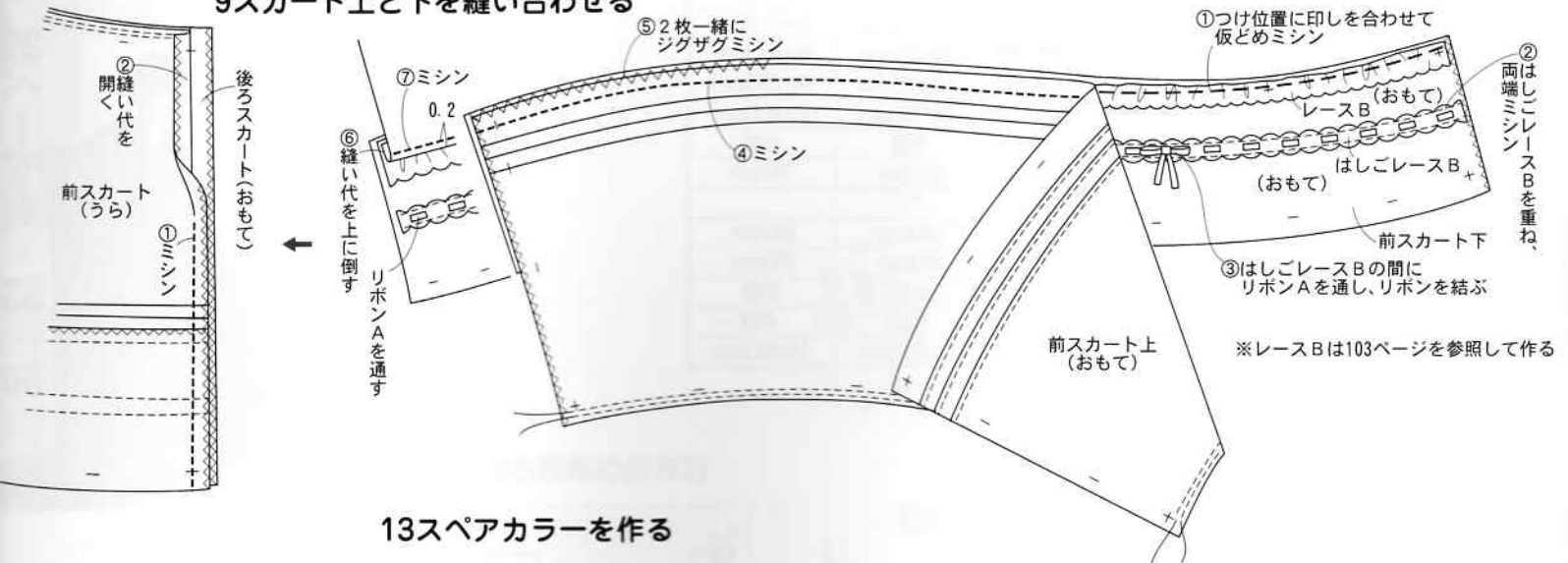

### 13ペアカラーを作る

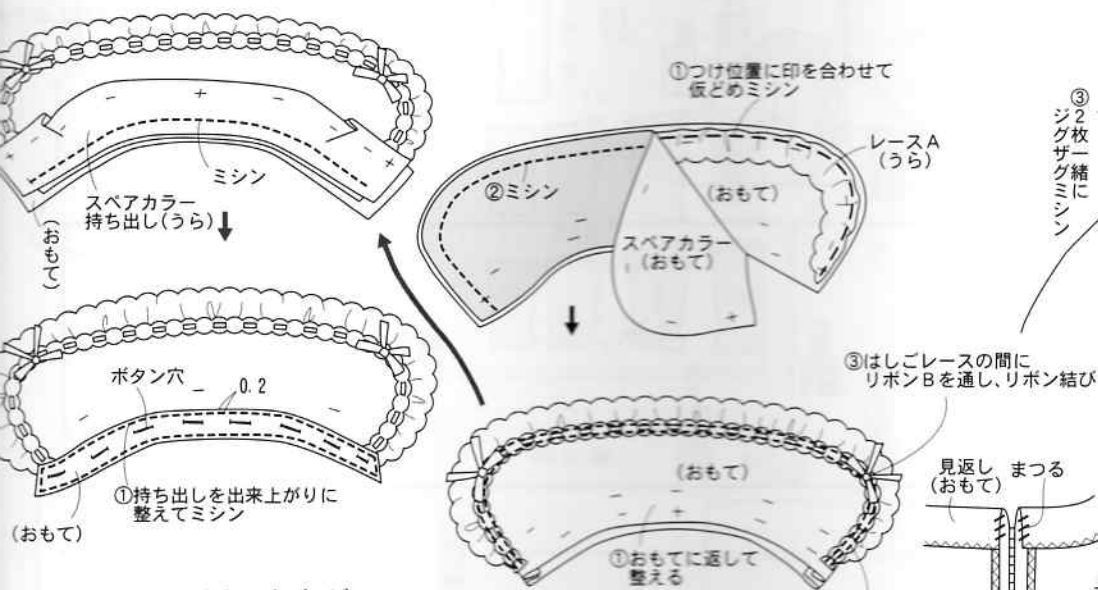

### 10スカートと身頃を縫い合わせる

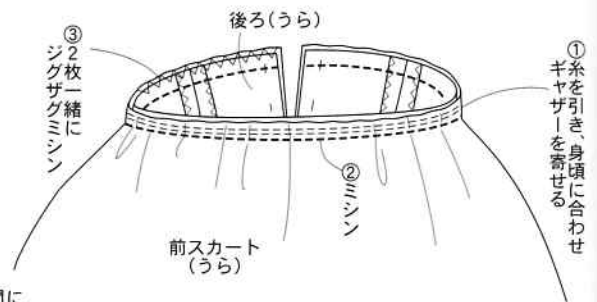

### 11コンシールファスナーをつける (詳しいつけ方は99ページ)

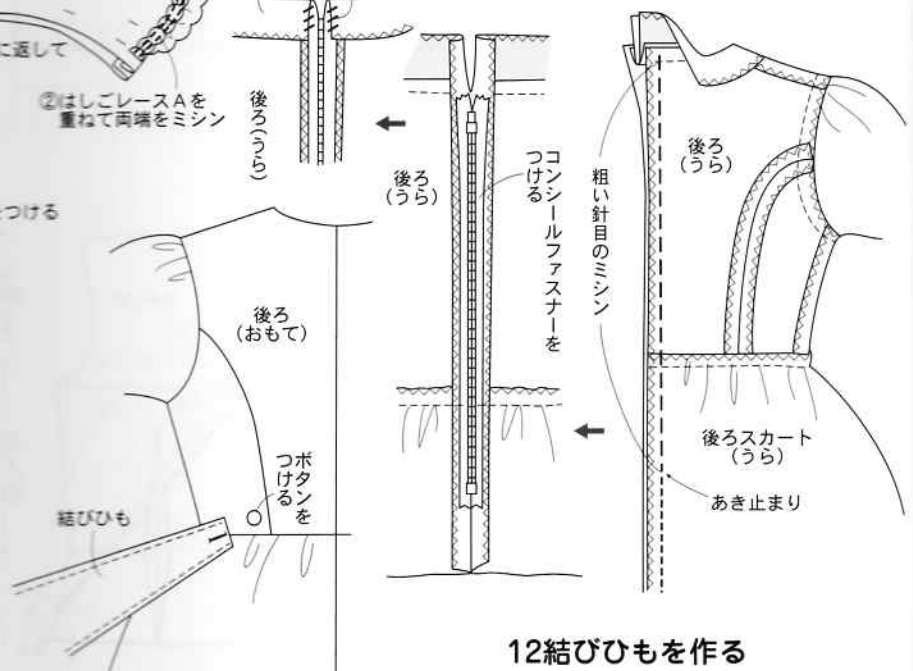

### 14でき上がり



### 12結びひもを作る

