

スカート材料		S	M	L	LL
(綿プリント地)	110cm幅	2m60cm	2m70cm	2m80cm	3m10cm
(ITX-300)	90cm幅	60cm	70cm	70cm	80cm
	20mm	6個	6個	6個	6個
	10mm	2組	2組	2組	2組
ベスト・アンダースカート材料		S	M	L	LL
(コーマーブロード：クラボウH4040-kw)	92cm幅	5m30cm	5m50cm	5m80cm	6m20cm
(ITX-300)	90cm幅	60cm	60cm	60cm	70cm
	20mm幅	1m40cm	1m40cm	1m50cm	1m60cm
	13mm	5個	5個	5個	5個
	15mm幅	60cm	60cm	70cm	70cm

スカート・カチューシャの型紙はついていません
 プラウス 実物大の型紙A面
 ベスト 実物大の型紙B面

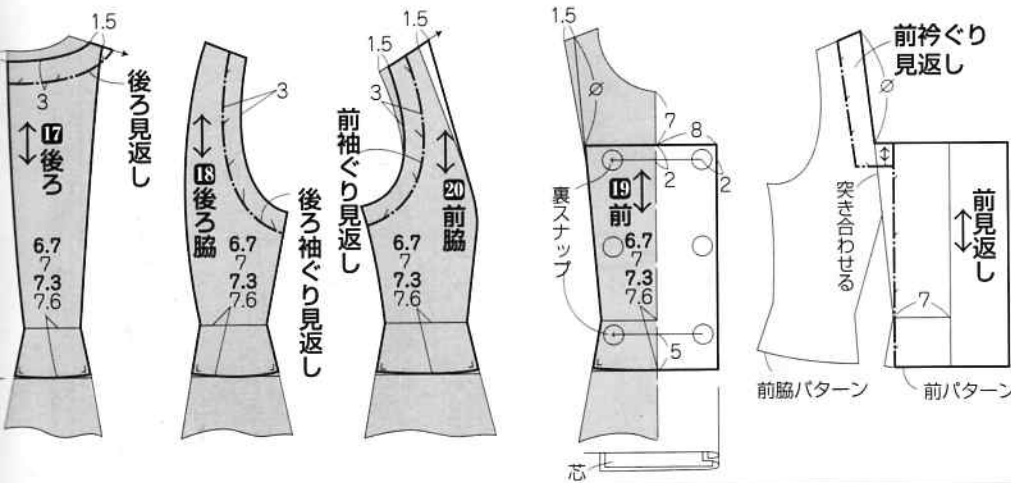

ベストの製図



数字の見方
 上から順に
 Sサイズ
 Mサイズ
 Lサイズ
 LLサイズ
 1つしかない
 数字は共通

□ = 実物大の型紙
 (20ページ25 製図123ページ)

型紙のアレンジ方法

- ①身頃の丈を短くする
- ②後ろ衿ぐりを広げて後ろ見返しを製図する
- ③前脇の肩線を中心側に移動して袖ぐりと切り替え線を引き直す
- ④前身頃の衿ぐりを製図し、持ち出しをつける
- ⑤衿ぐり見返しと前見返しを製図する

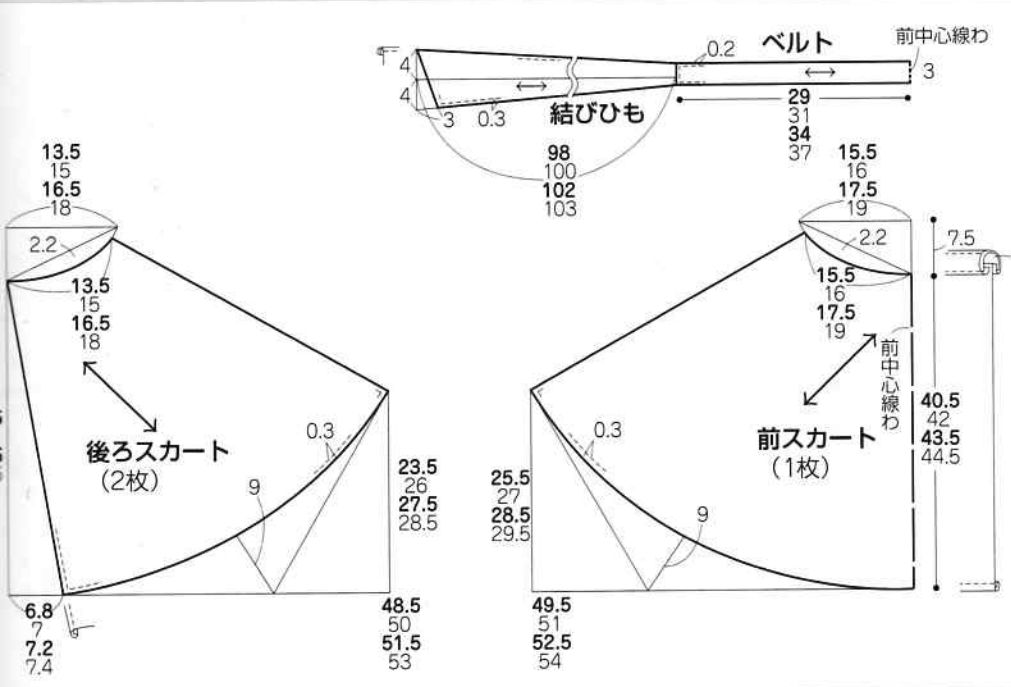

オーバースカートの製図

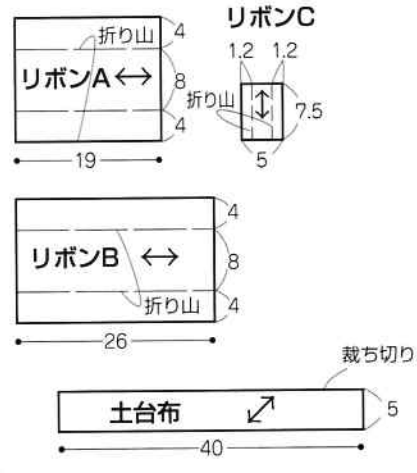

ベストとオーバースカート・カチューシャの布の裁ち方

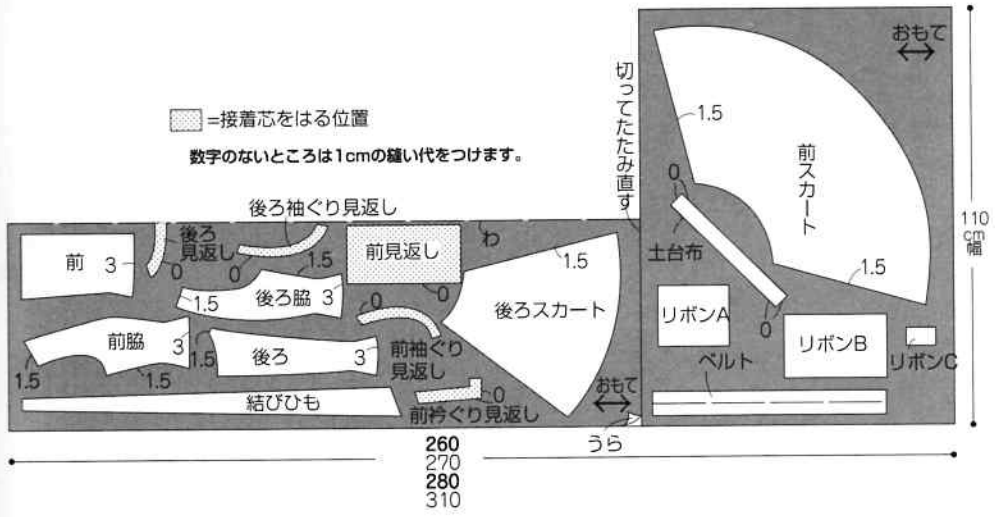

ベストの作り方

1.身頃を作る。

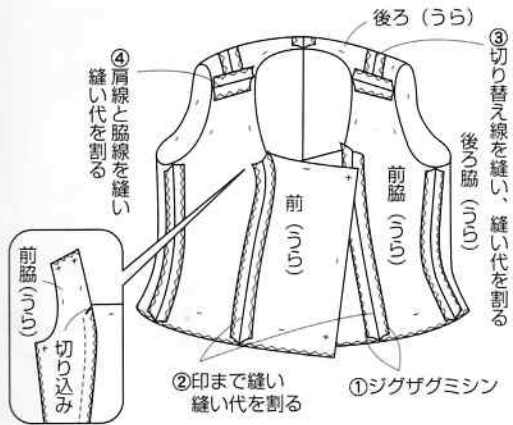

2.見返しを作る。

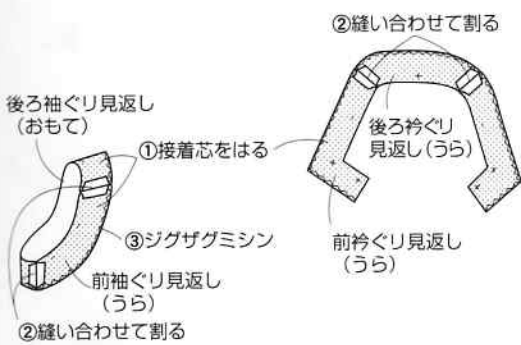

3.身頃に見返しをつける。

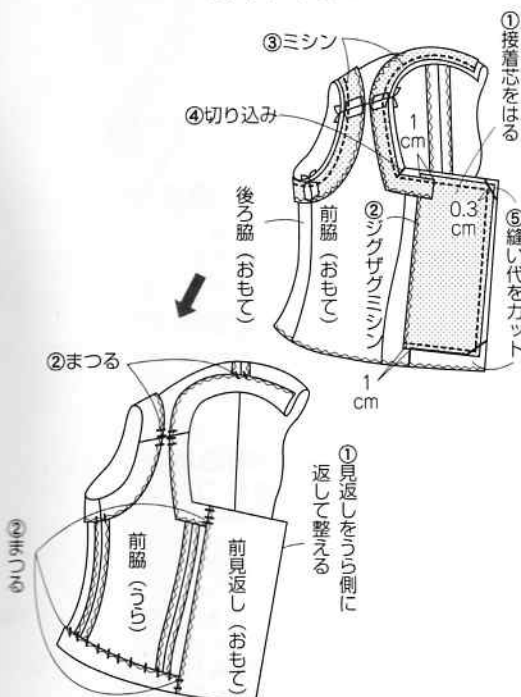

4.ボタン穴を作り、ボタンとスナップをつけて出来上がり。

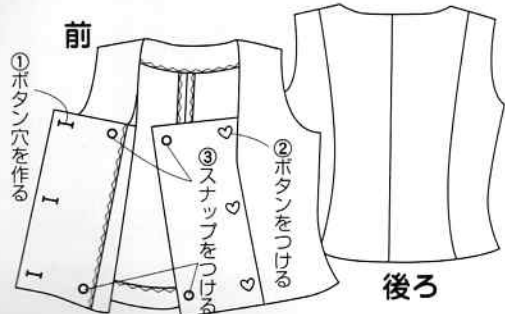

530
550
580
620



ブラウスとスカートの布の裁ち方

ブラウスの製図

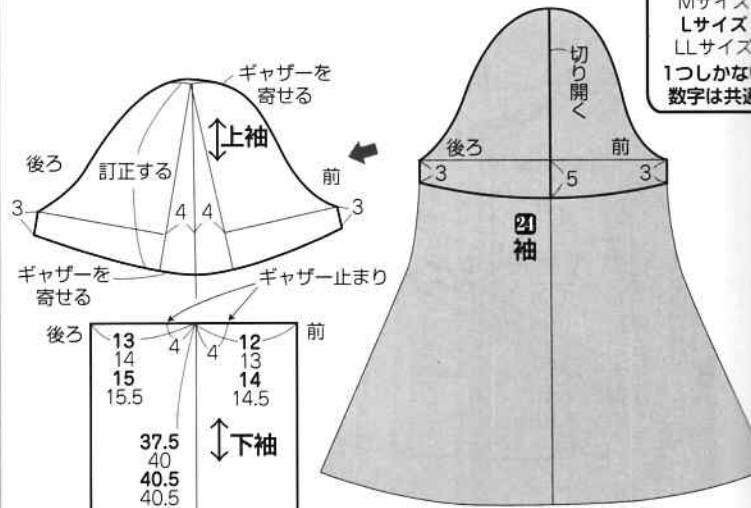

型紙のアレンジ方法

- ①身頃の丈を長くする
- ②前中心線に持ち出しをつける
- ③後ろ見返しと前見返しを製図する
- ④袖丈を短くして袖山線を切り開く
下袖を製図する
- ⑤衿は型紙のまま使用します

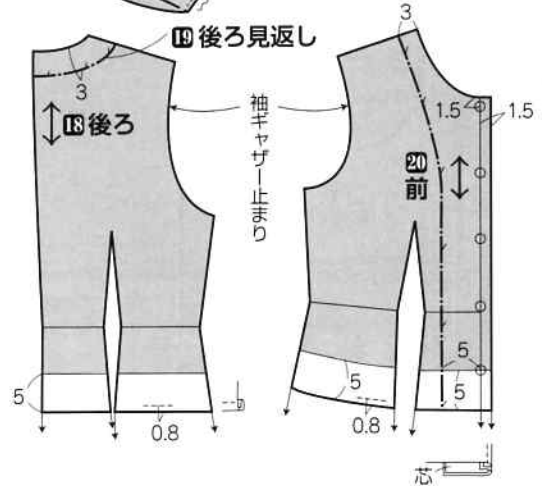

実物大の型紙
(6ページ6製図55ページ)

スカートの製図

※パニエA(136ページ)を使用します

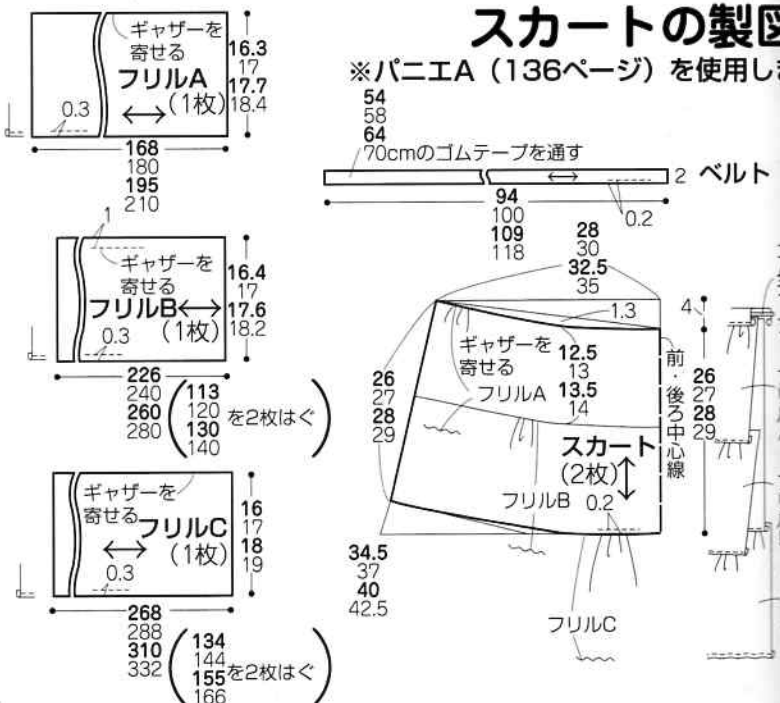

ブラウスの作り方

1. 衿を作る。

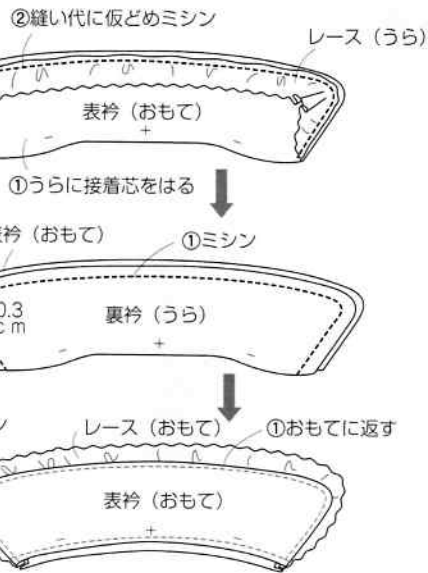

2. 見返しを作る。

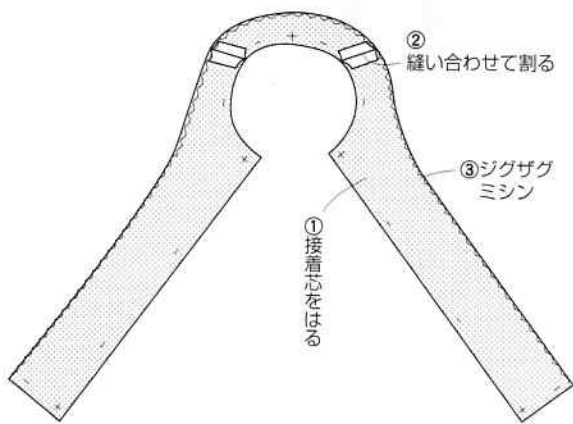

3. 身頃を作る。



4. 身頃に衿と見返しをつける。

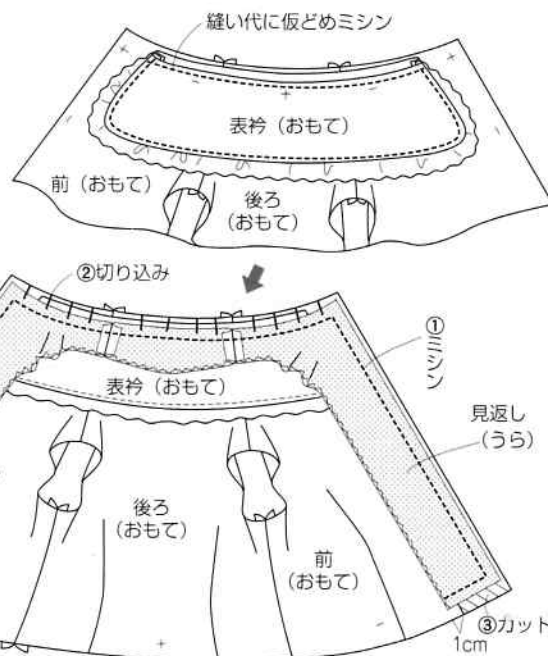

5. 袖を作る。

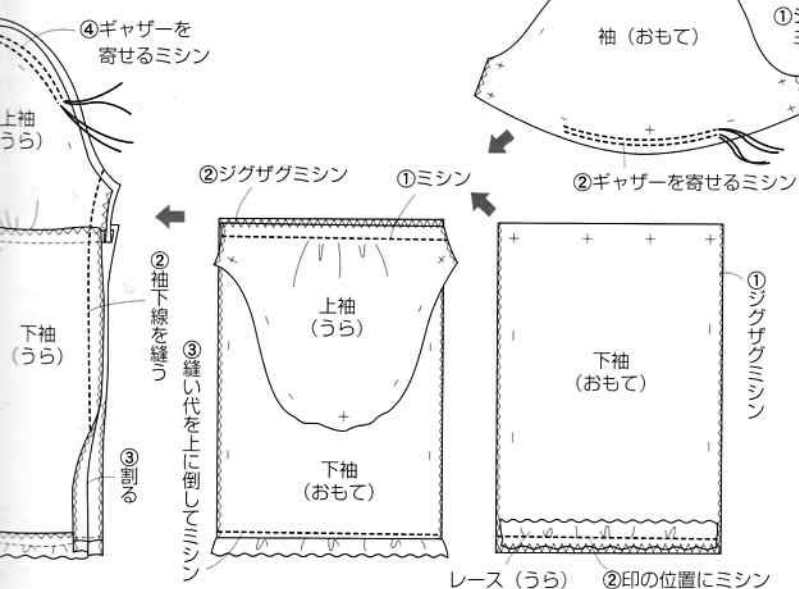

カチューシャの作り方

1. リボンを作る。

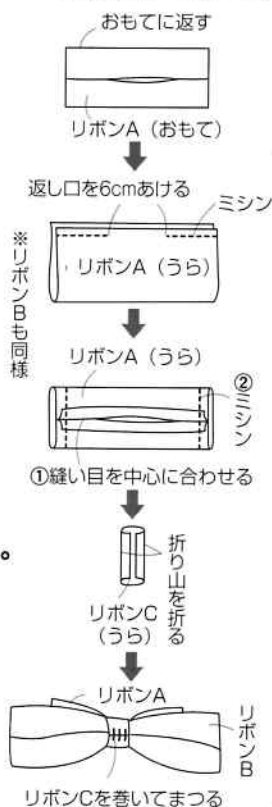

2. 土台を作る。

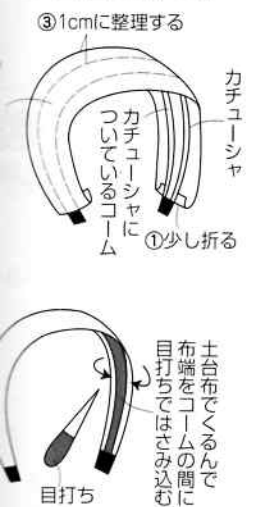

土台にリボンをつける。



6. 身頃の裾を始末し、袖をつける。

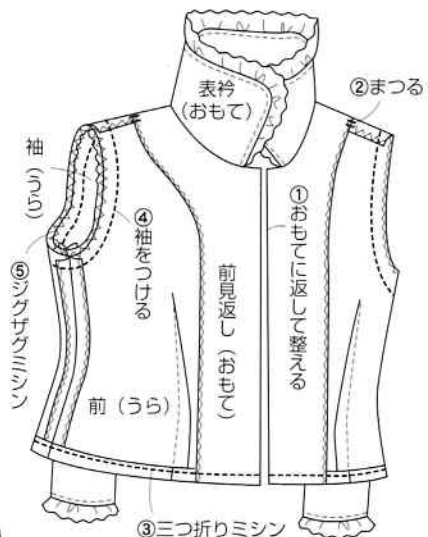

7. 出来上がり。

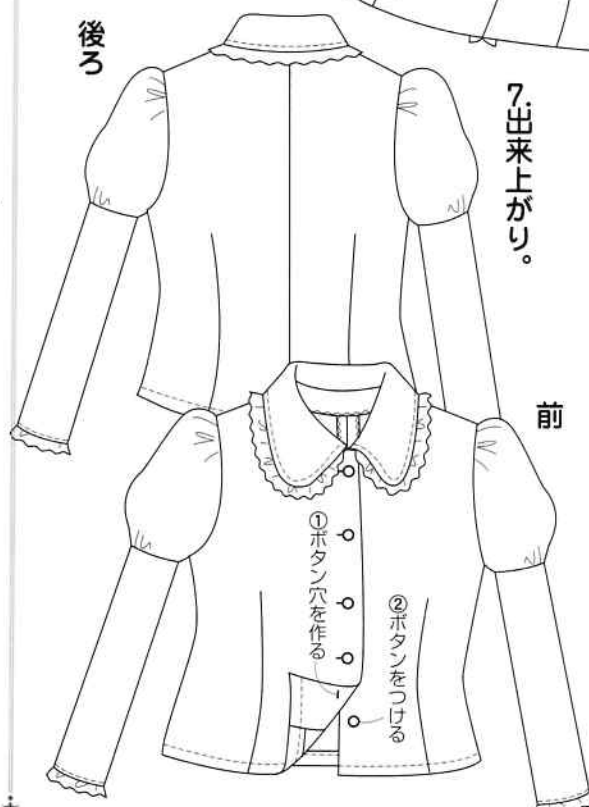

オーバースカートの作り方

2.結びひもを作る。

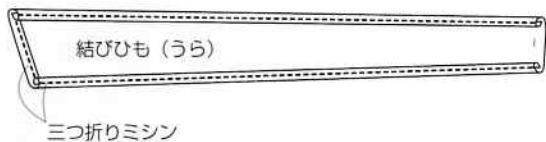

3.結びひもとベルトをつける。

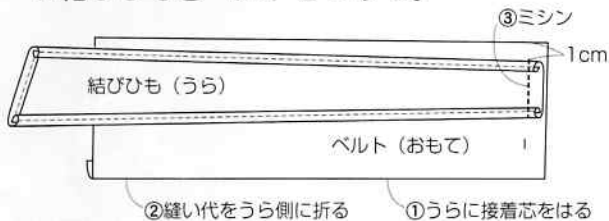

5.出来上がり。

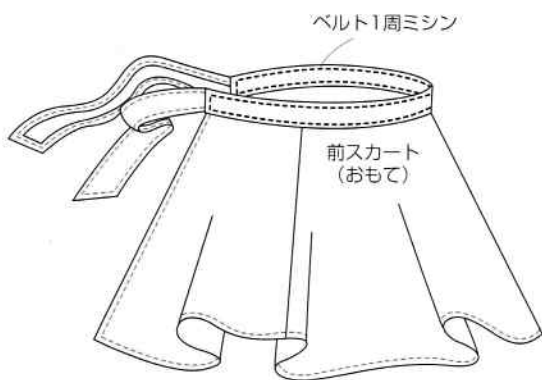

1.スカートを作る。

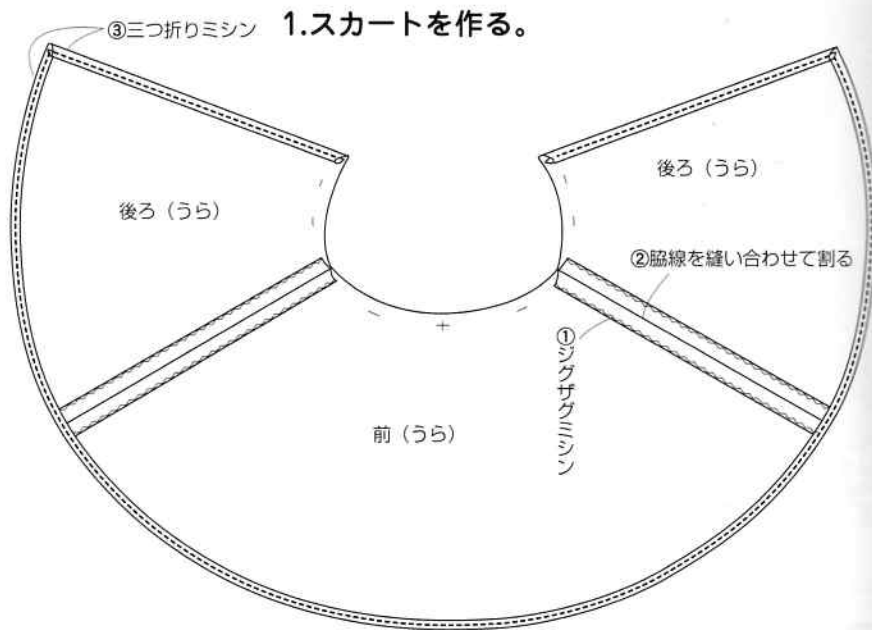

4.スカートにベルトと結びひもをつける。

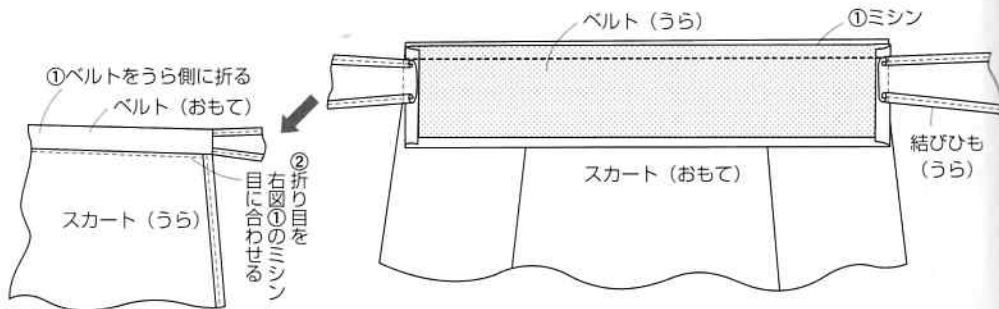

スカートの作り方

4.スカートを作り、フリルCをつける。

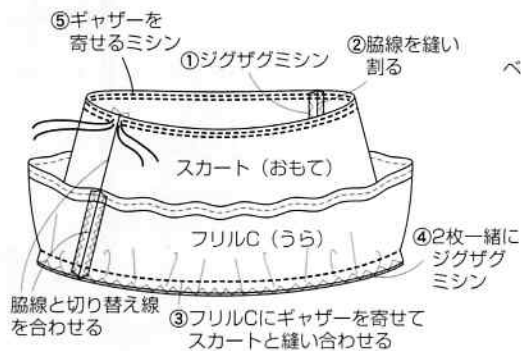

3.フリルBを作る。

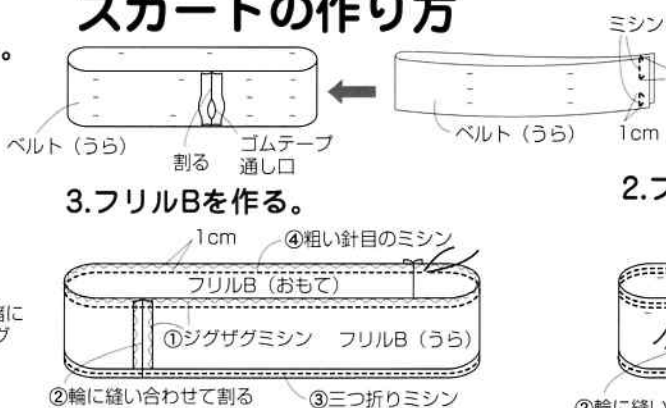

2.フリルAとフリルCを同様に作る

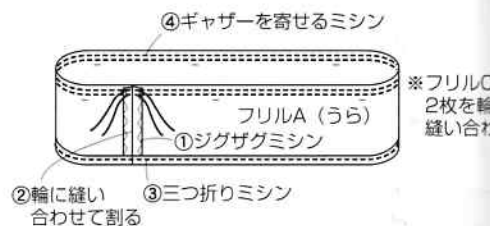

6.スカートにベルトをつける。

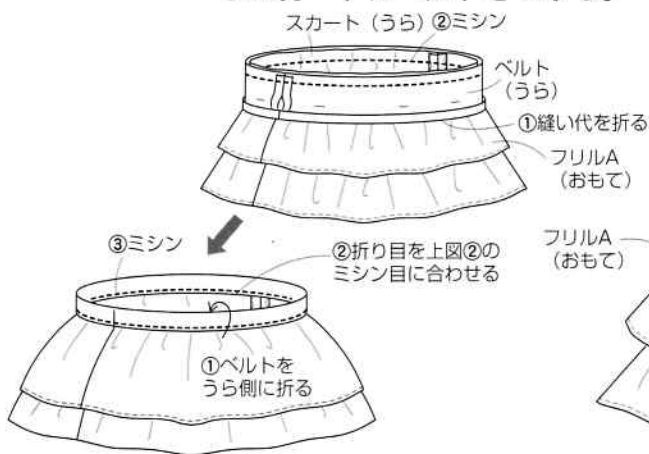

5.スカートにフリルBとフリルAをつける。

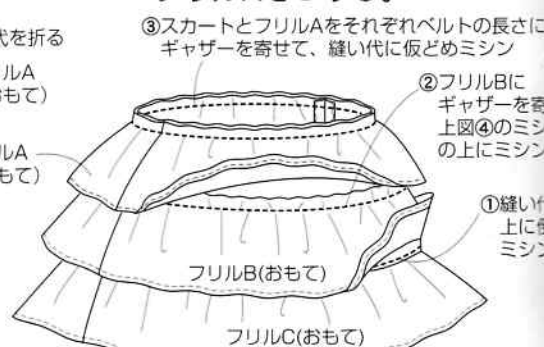

7.ベルトにゴムテープを通して出来上がり。



材料		S	M	L	LL
表布 (綿ツイル)	110cm幅	3m50cm	3m60cm	3m70cm	3m80cm
接着芯	90cm幅	40cm	40cm	40cm	40cm
バイアステープ (縁どりタイプ)	9mm幅	4m30cm	4m50cm	4m80cm	5m10cm
ボタン	18mm幅	17個	17個	17個	17個
コンシールファスナー	56cm	1本	1本	1本	1本
カギホック	小	2組	2組	2組	2組
ハトメリング	内径5mm	1組	1組	1組	1組
アップリケ布 (クロス用)	20cm幅	10cm	10cm	10cm	10cm
アップリケ布 (羽根)	20cm幅	20cm	20cm	20cm	20cm
チェーン	45cm	1本	1本	1本	1本
ベルト・安全ピン		各1個	各1個	各1個	各1個

腕章の型紙はついていません
 ナースキャップの型紙はついていません
 ワンピース 実物大の型紙B面



ワンピースの製図

※パニアA (136ページ) を使用します。

数字の見方
 上から順に
 Sサイズ
 Mサイズ
 Lサイズ
 LLサイズ
 1つしかない
 数字は共通

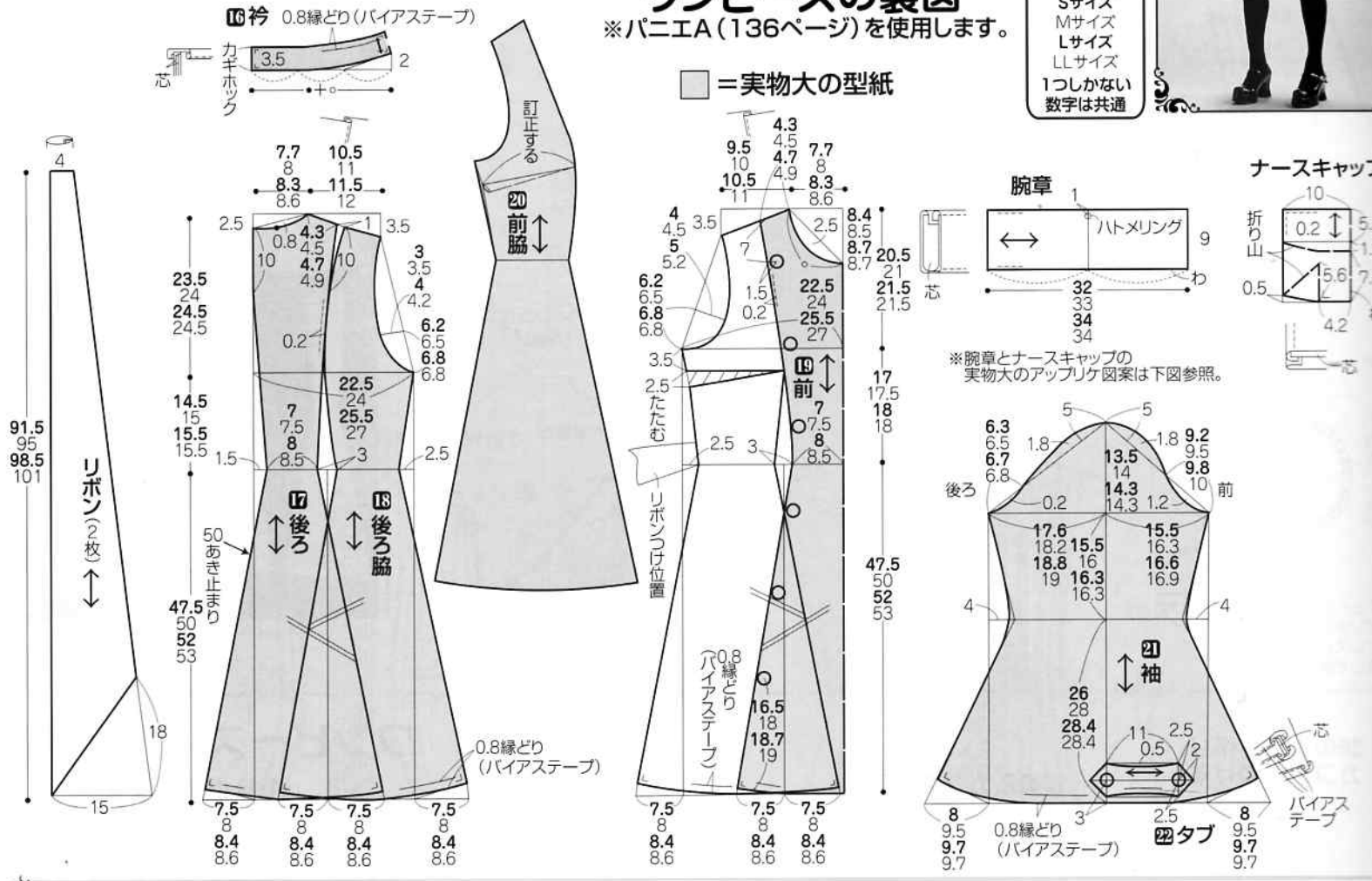

実物大のアップリケ図案

※0.5cmの縫い代をつけます。

