

★28・29の作り方は101ページにあります★

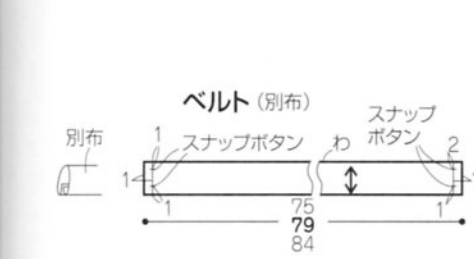
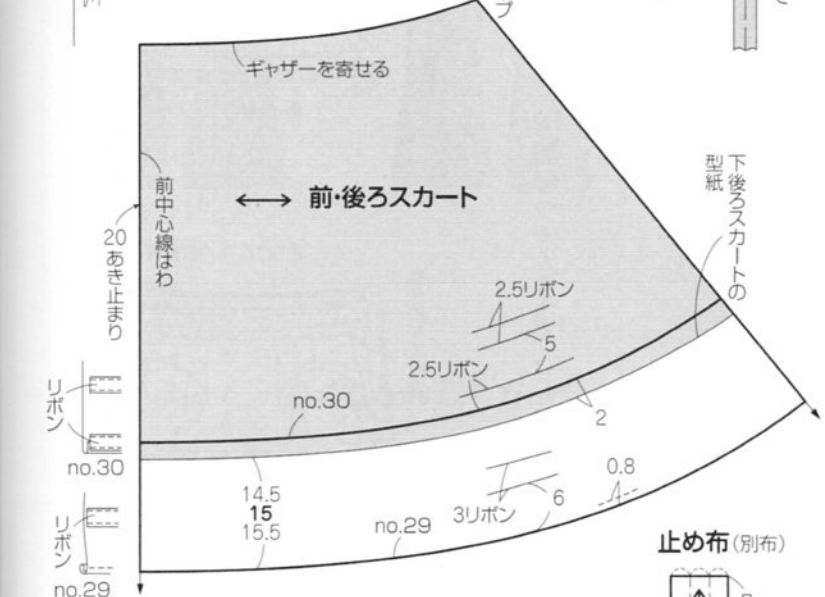
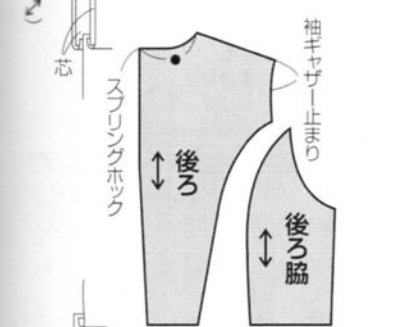
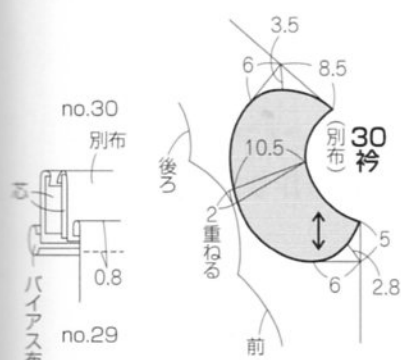
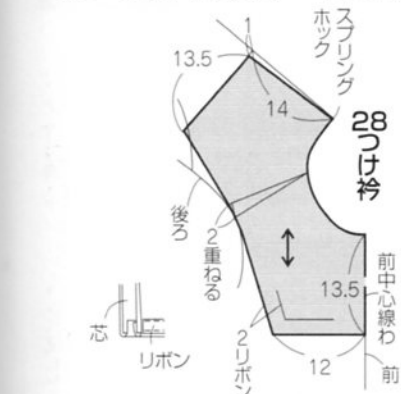

28・29の材料		S	M	L
表布 (ダブルサテンストレッチ)	137cm 幅	3m30cm	3m40cm	3m60cm
別布 (ダブルサテンストレッチ)	137cm 幅	70cm	70cm	70cm
接着芯	90cm 幅	50cm	50cm	50cm
コンシールファスナー	56cm 幅	1本	1本	1本
スプリングホック		3組	3組	3組
28 リボン (SIC-147 / SHINDO)	2cm 幅	1m50cm	1m50cm	1m50cm
29 リボン (SIC-147 / SHINDO)	3cm 幅	3m50cm	3m70cm	4m
スナップボタン	直径 1cm	2組	2組	2組
くるみボタン	直径 1.5cm	4組	4組	4組

30の材料		S	M	L
表布 (ダブルサテンストレッチ)	137cm 幅	2m40cm	2m50cm	2m70cm
別布 (ダブルサテンストレッチ)	137cm 幅	80cm	80cm	80cm
接着芯	90cm 幅	50cm	50cm	50cm
コンシールファスナー	56cm 幅	1本	1本	1本
スプリングホック		1組	1組	1組
リボン (SIC-147 / SHINDO)	2.5cm 幅	6m10cm	6m50cm	6m90cm
スナップボタン	直径 1cm	2組	2組	2組

製図

\*製図中の (グレーの部分) は実物大の型紙です。  
 この作品は2ページ1と3ページ13の下後ろスカートの型紙 (製図は1は30ページ, 13は72ページ) を一部アレンジして使用します。  
 \*型紙のアレンジの仕方  
 ・ヨークのタックをたたみ、前立て、前と突き合わせて前中心線でカットして、前を製図する  
 ・no.28は袖のタックをたたみ、袖丈を短くする  
 ・no.28はスカートの丈を長くする  
 ・no.30はスカートの丈を短くする  
 ・ベルト、リボン、止め布、カフスの型紙はついていないので各自製図します

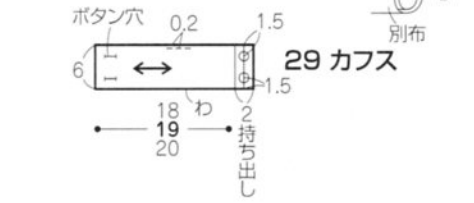
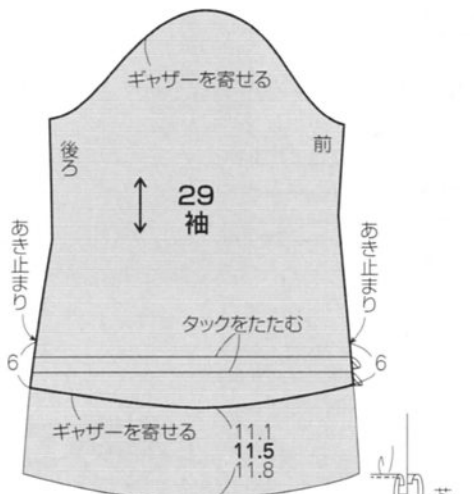
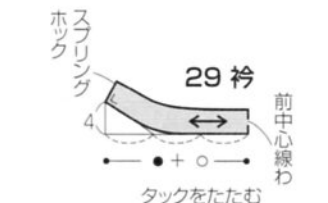

数字の見方  
 Sサイズ  
 Mサイズ  
 Lサイズ  
 1つしかない数字は共通

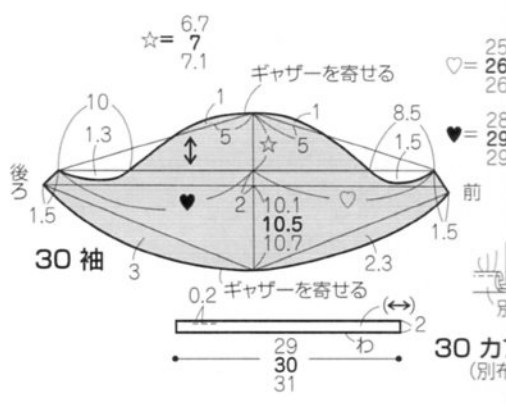
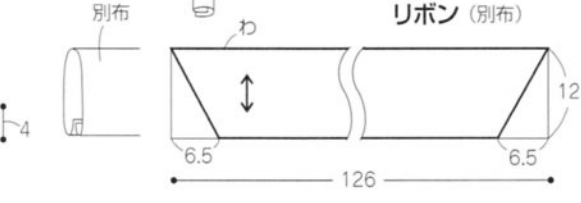

14ページ28

実物大の型紙 A 面



14ページ29

実物大の型紙 A 面



14ページ30

実物大の型紙 A 面



### 30 表布の裁ち方

数字のないところは1cmの縫い代をします。  
 □ 接縫代を合わせる位置

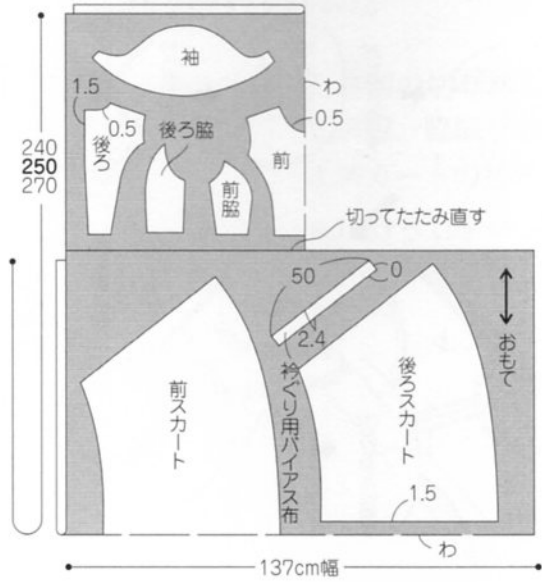

### 30 別布の裁ち方

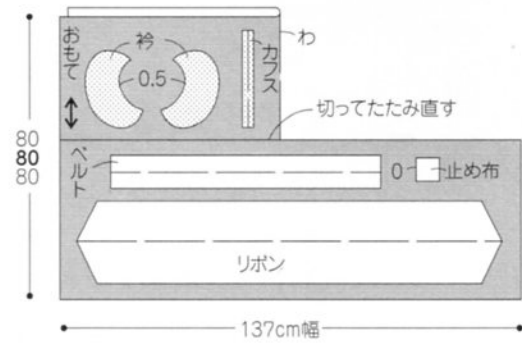

### 28・29 表布の裁ち方

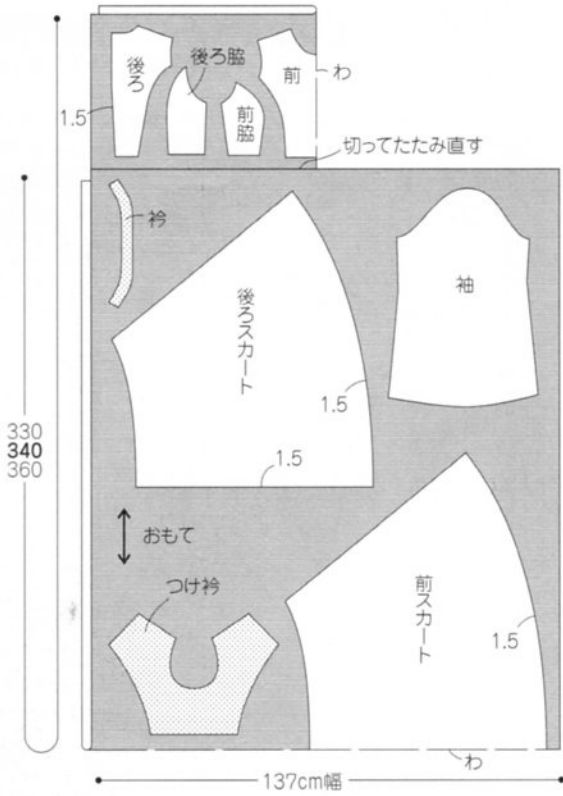

### 28・29 別布の裁ち方

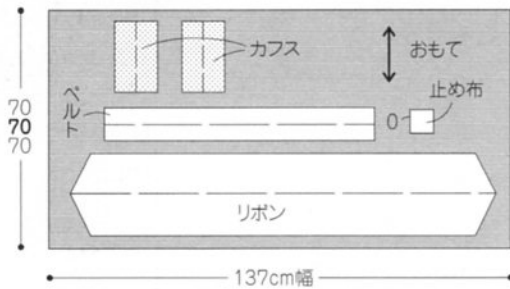

※縫い始める前に芯をはり、肩線、脇線、袖下線、後ろ中心線にジグザグミシンをかける

### 30 作り方

#### 1. 身頃の切り替え線を縫う

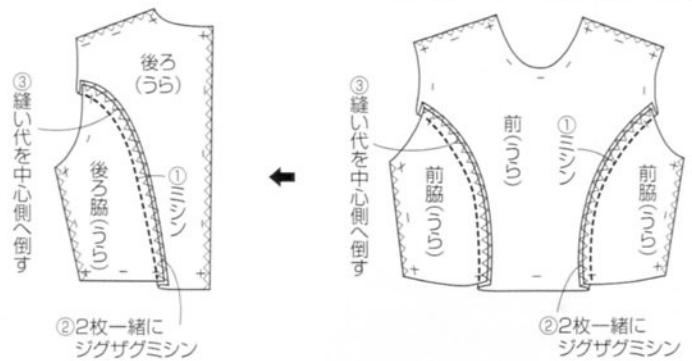

#### 2. 肩線、脇線を縫う



#### 3. スカートの後ろ中心線を縫う

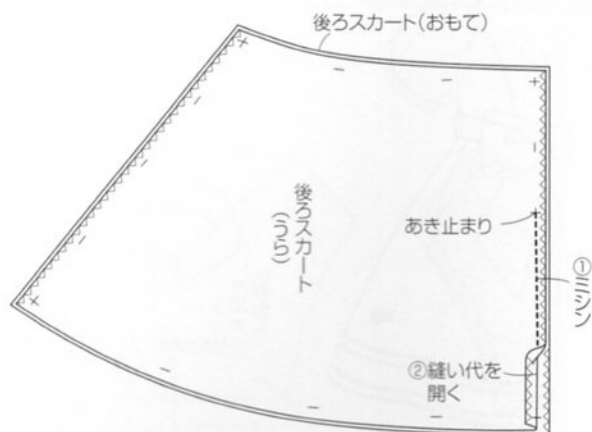

#### 4. スカートをを作る

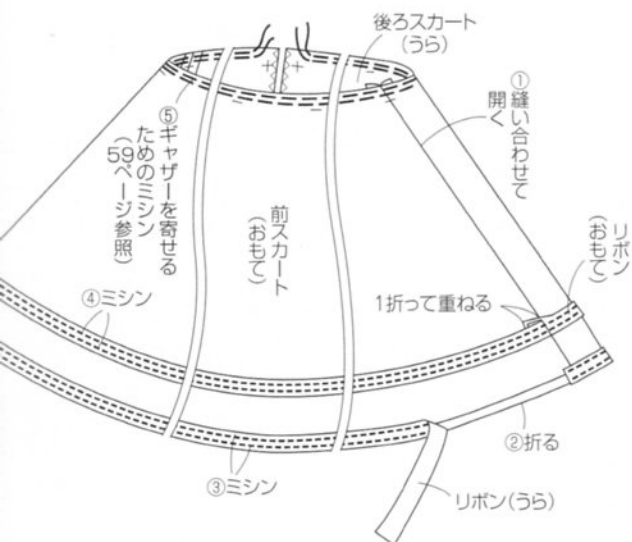

2ページ1 アリスのティアードシャツワンピースの作り方

材料		S	M	L
表布 (テンセル/綿ツイル)	144cm幅	5m70cm	6m10cm	6m30cm
接着芯	90cm幅	1m	1m	1m10cm
ボタン	直径1.5cm	12個	12個	12個
レースA (SIC-7279: SHINDO)	2.2cm幅	3m10cm	3m20cm	3m30cm
レースB	5cm幅	1m10cm	1m10cm	1m20cm
両折りバイアステープ	1.27cm幅	1m10cm	1m10cm	1m20cm
ゴムテープ	0.8cm幅	40cm	40cm	40cm



実物大の型紙A面

**製図** 製図中の□は実物大の型紙です。ひも、スカート、フリルは実物大の型紙がついていませんので、各自製図をします。

**数字の見方**  
上から順に  
Sサイズ  
Mサイズ  
Lサイズ  
1つしかない  
数字は共通

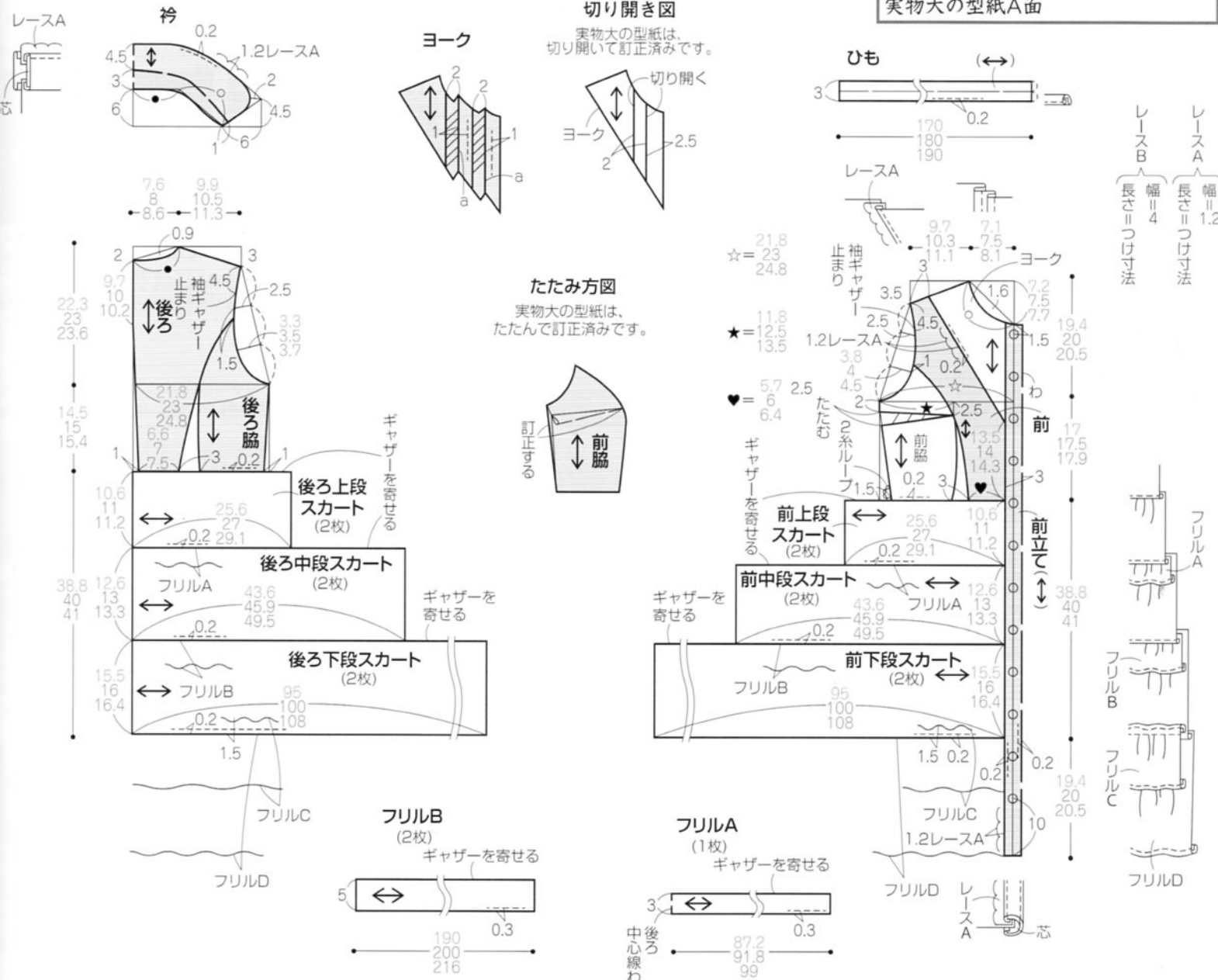

※解りやすくするために、材料の色や素材を変えています。

**材料**

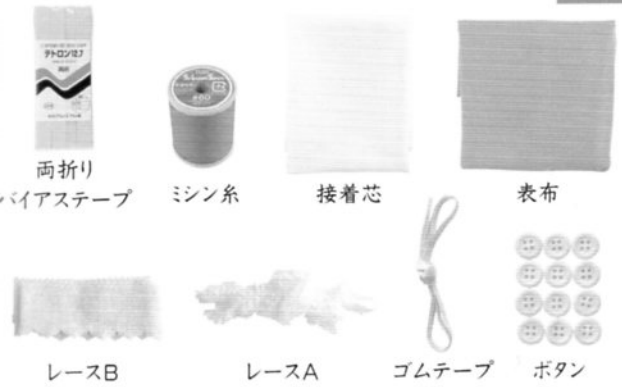

布の裁ち方を見て、指定のパーツに接着芯をはり、縫い代のおもて側からジグザグミシンで縫います。

**裁断**

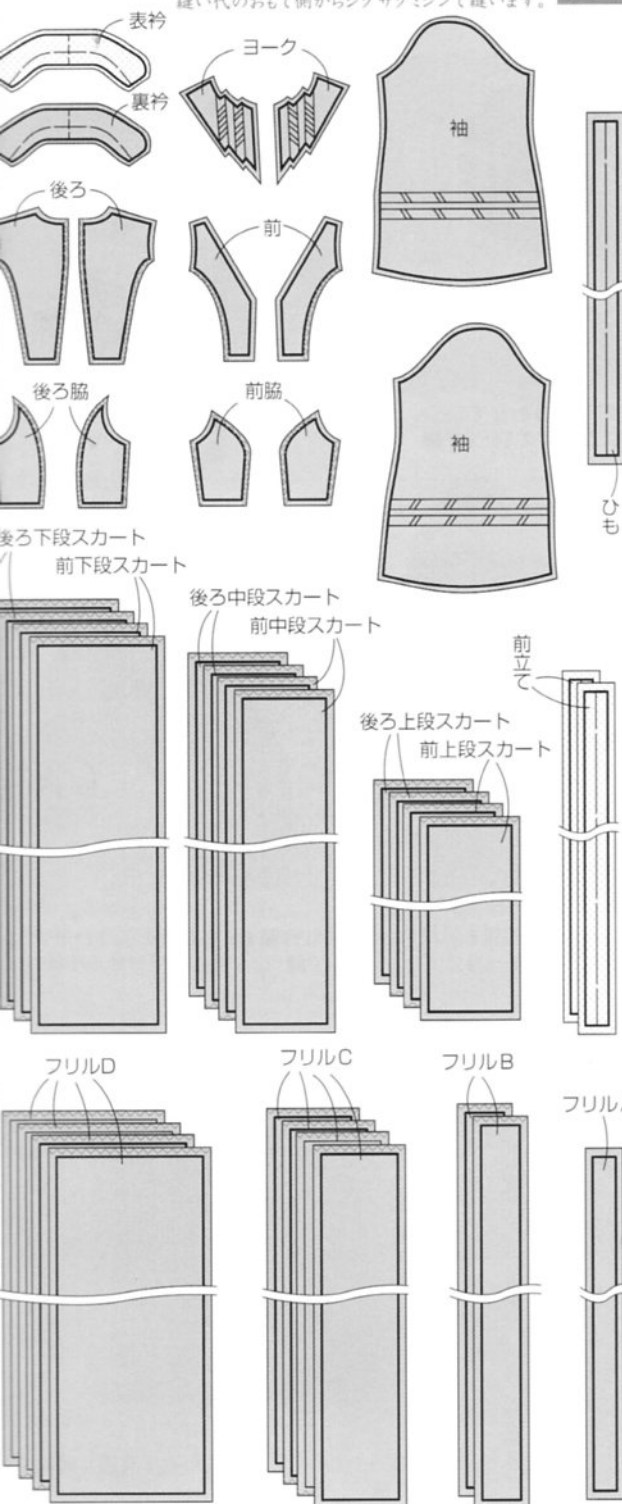

**表布の裁ち方**

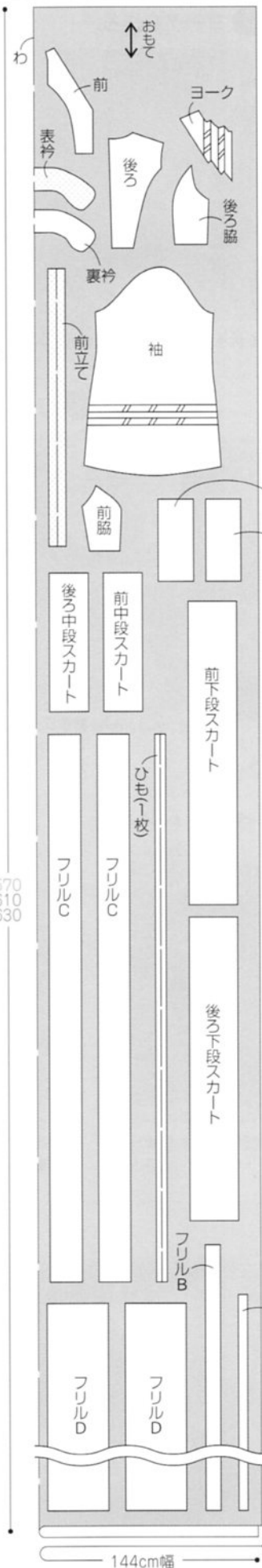

数字のないところは1cmの縫い代をつけず。  
|| 接着芯をはる位置

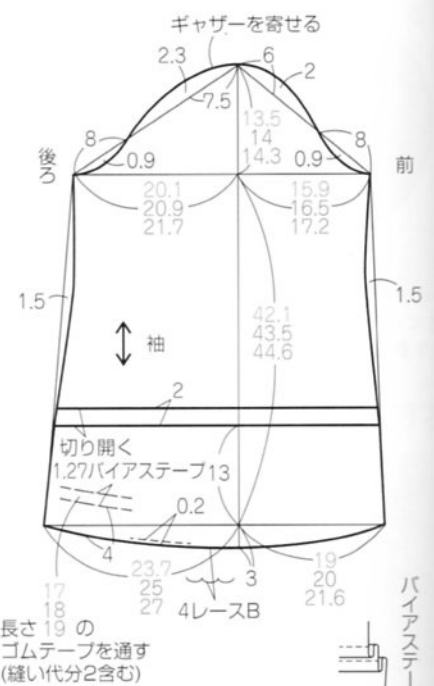
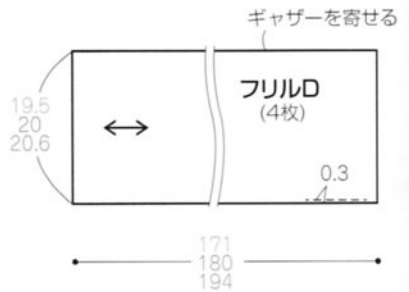
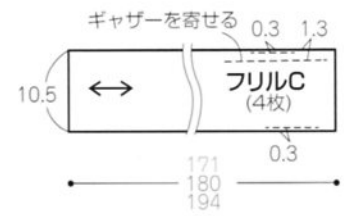

**切り開き図**

実物大の型紙は、切り開いて訂正済みです。

