



材料	S	M	L
表布 (貫八別珍)	85cm 幅 4m40cm	4m50cm	4m60cm
別布 (サテン)	40cm 幅 70cm	70cm	70cm
裏布	90cm 幅 4m	4m	4m20cm
接着芯	90cm 幅 20cm	20cm	20cm
スプリングホック	1組	1組	1組

製図

製図中の (グレーの部分) は実物大の型紙です。  
ひもは実物大の型紙がついていませんので、  
各自製図をします。

別布の裁ち方

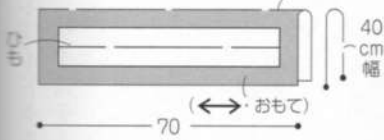

表布の裁ち方

数字のないところは1cmの縫い代をつけます。  
□ = 接着芯をはる位置

数字の見方  
Sサイズ  
Mサイズ  
Lサイズ  
1つしかない  
数字は共通

裏布の裁ち方

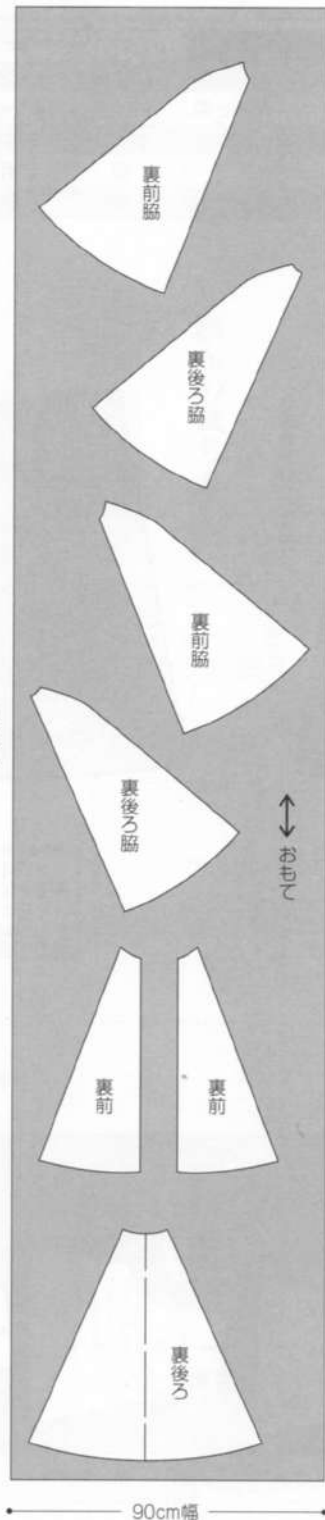
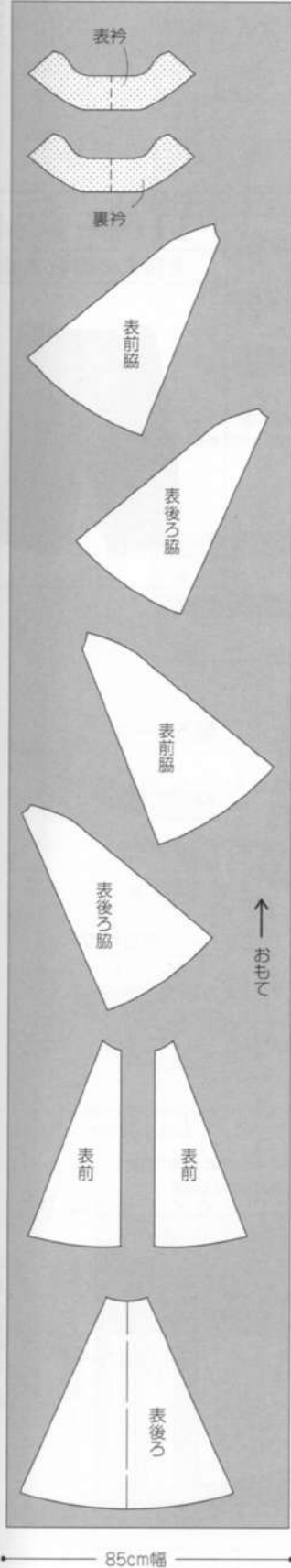

ひも (別布)

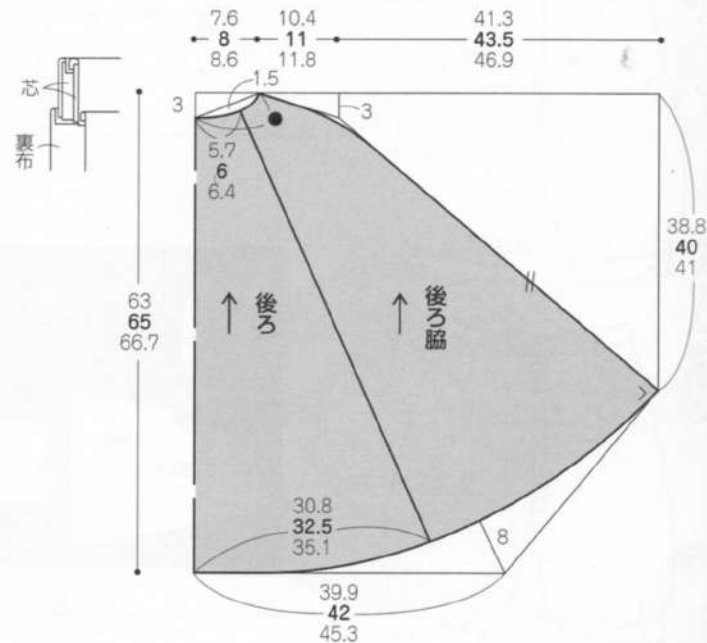
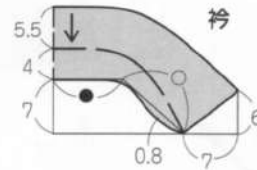
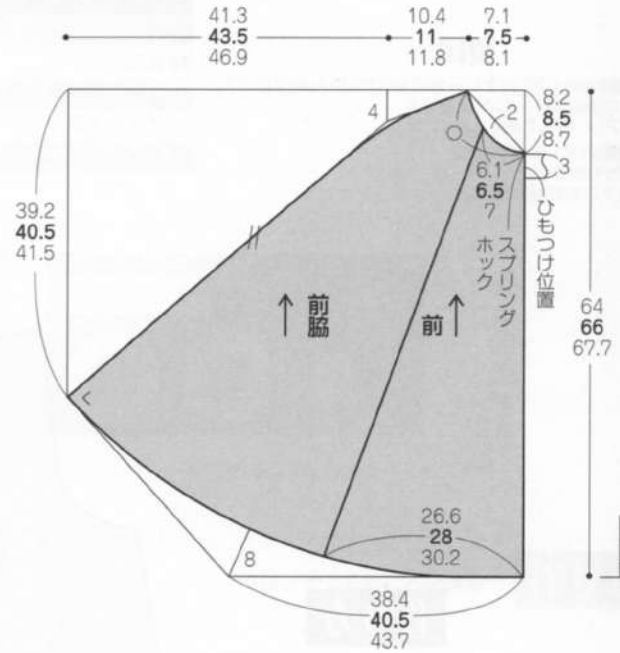
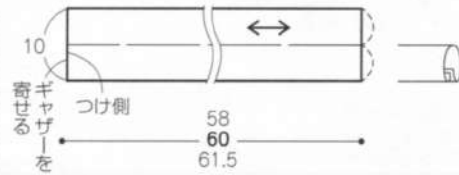

※縫い始める前に芯をはる



3. 切り替え線を縫う

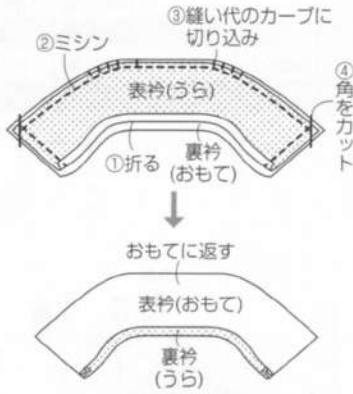

2. 衿を作る

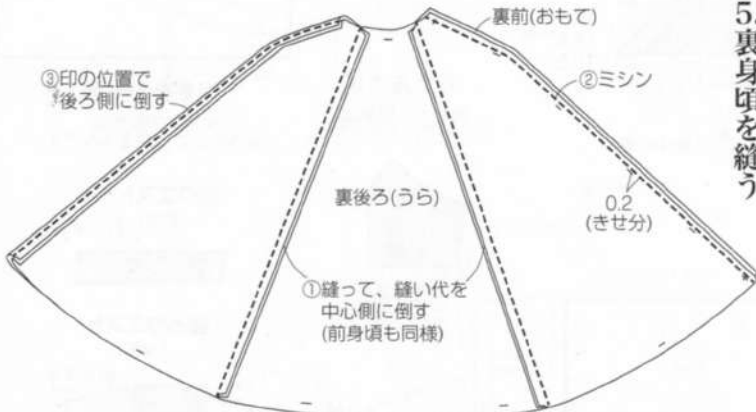
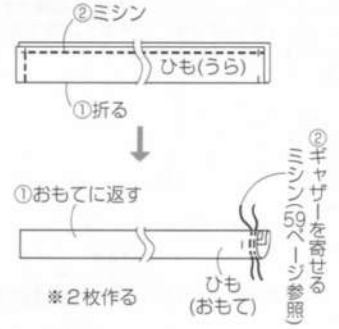

5. 裏身頃を縫う

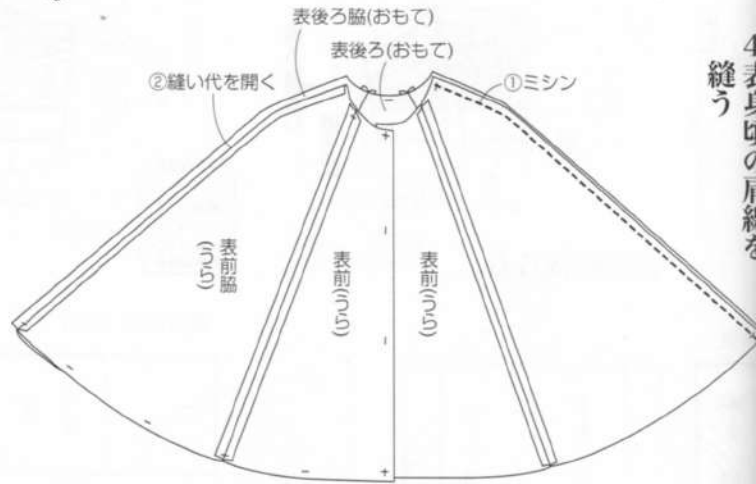

4. 表身頃の肩線を縫う

※きせ分...裏布にゆとりをもたせること。裏布はあまり伸びないので、表布の伸びに合わせるためにきせ分を入れます。



7. 衿をつける

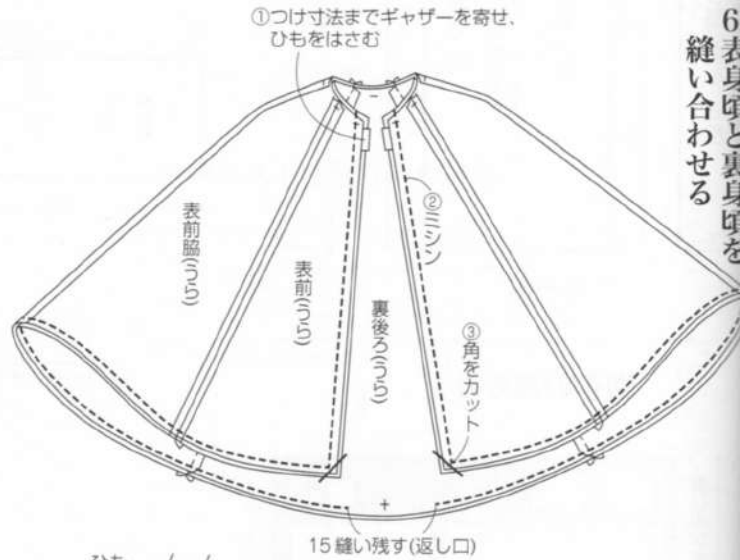

6. 表身頃と裏身頃を縫い合わせる



9. でき上がり

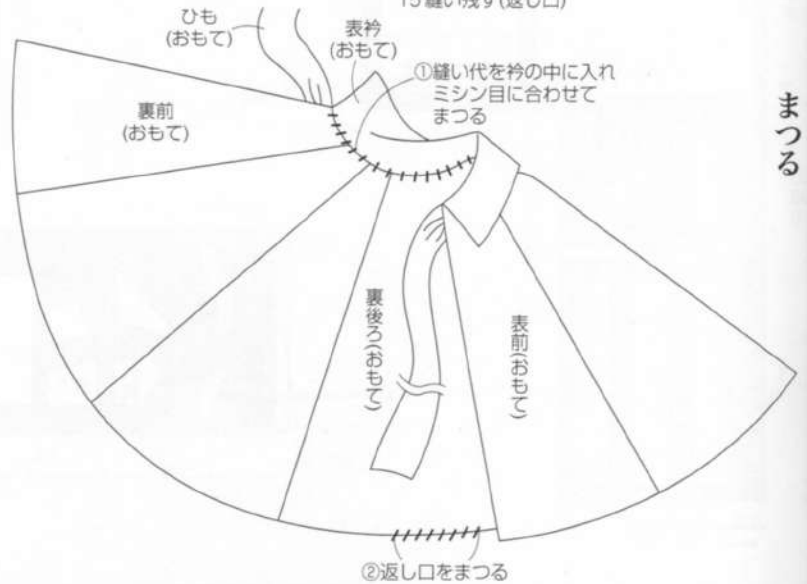

8. 表衿を裏身頃にまつ



材料		S	M	L
表布 (フェイクファー・レッキス)	130cm 幅	1m10cm	1m20cm	1m30cm
別布 (別珍)	85cm 幅	50cm	50cm	50cm
裏布	90cm 幅	1m60cm	1m70cm	1m80cm
ビッグスナップ	直径 2.2cm	4 組	4 組	4 組
くるみボタン	直径 2.7cm	3 組	3 組	3 組
ブローチピン		1 個	1 個	1 個
手芸わた		適宜	適宜	適宜

製図

製図中の (グレーの部分) は実物大の型紙です。  
この作品は11ページ23の型紙を  
アレンジして使用します。  
型紙のアレンジの仕方  
前と前、後ろ脇と後ろを突き合わせ、  
肩の丈を短くし、前身頃の端を出す  
っぽ、小リボン、後ろリボン、  
ボンブローチは各自製図をする

後ろリボン (別布)

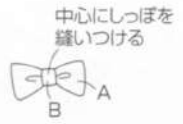
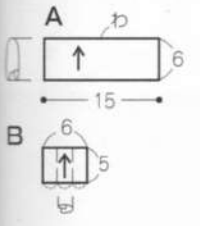

数字の見方  
Sサイズ  
Mサイズ  
Lサイズ  
1つしかない  
数字は共通

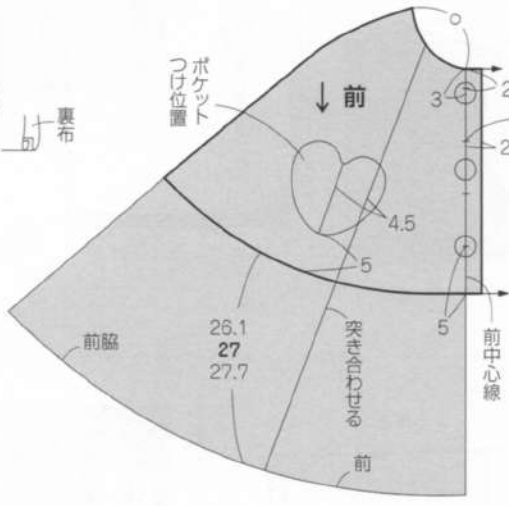
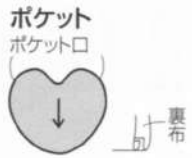
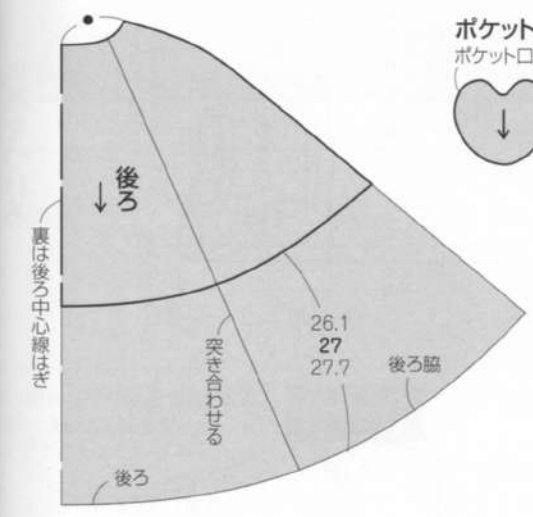
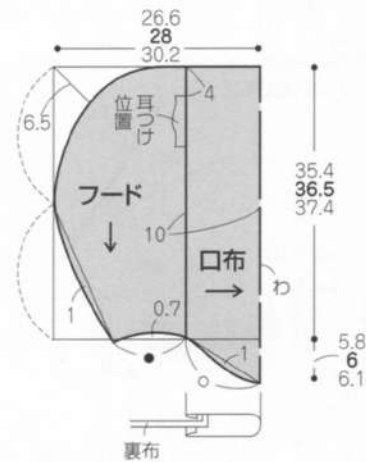

小リボン (別布)

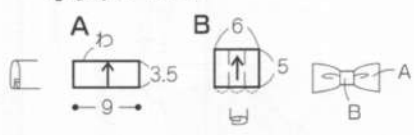

リボンブローチ (別布)

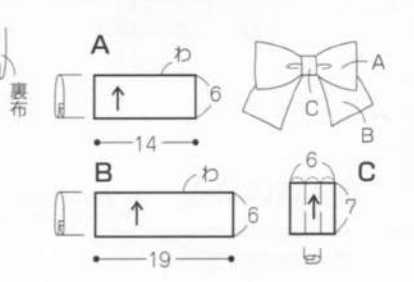

作り方

1. 耳を作る

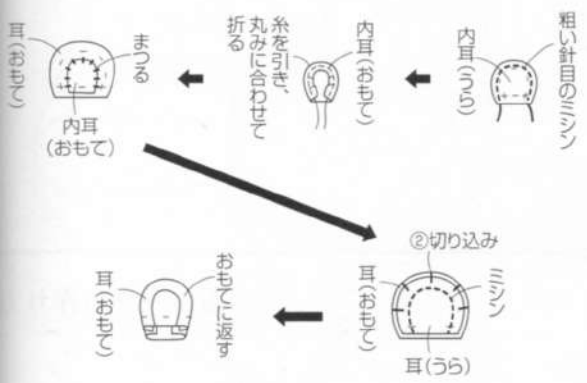

2. ポケットを作る



裏布の裁ち方

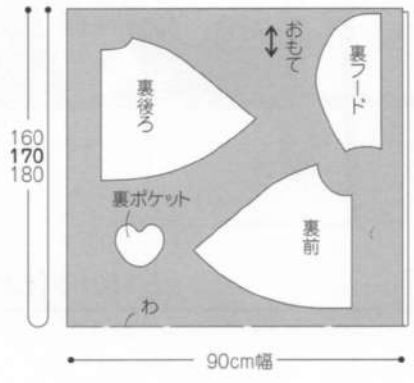

別布の裁ち方

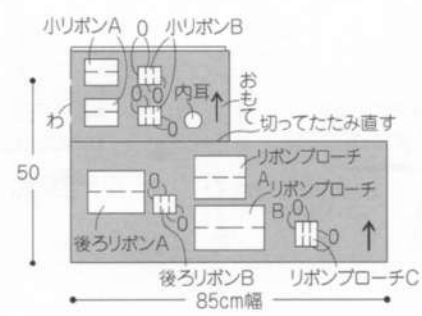

表布の裁ち方

数字のないところは1cmの縫い代をつけます。

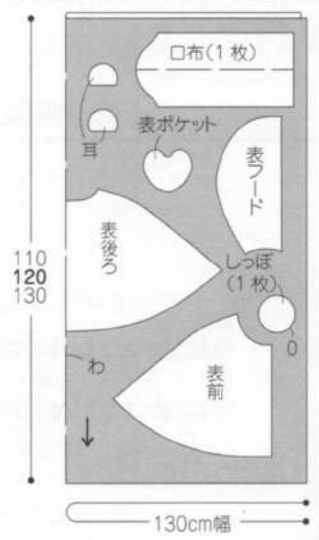

### 4. リボンブローチを作る

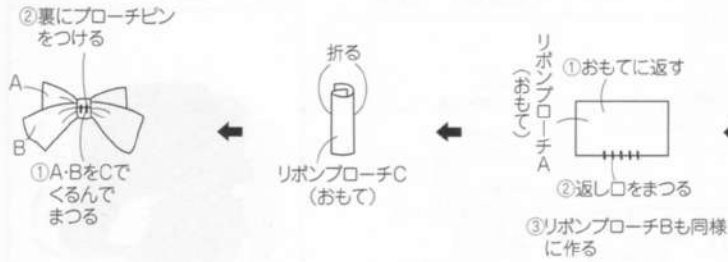

### 3. 小リボンを作る

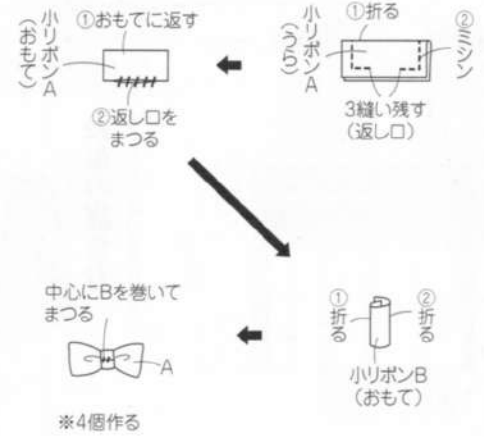

### 5. 後ろリボンを作る

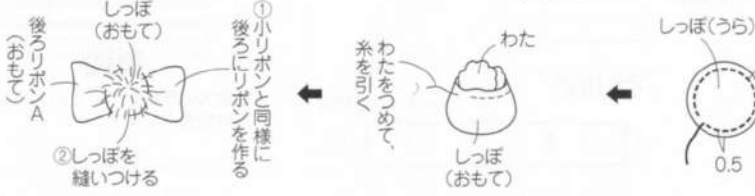

### 7. 裏後ろ中心線を縫う

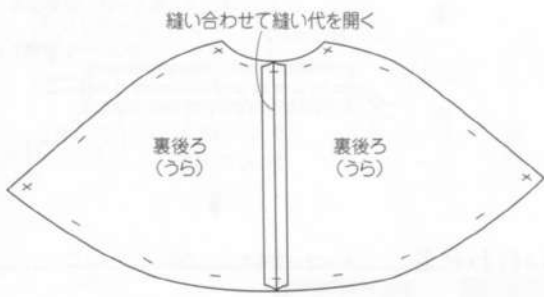

### 6. フードを作る

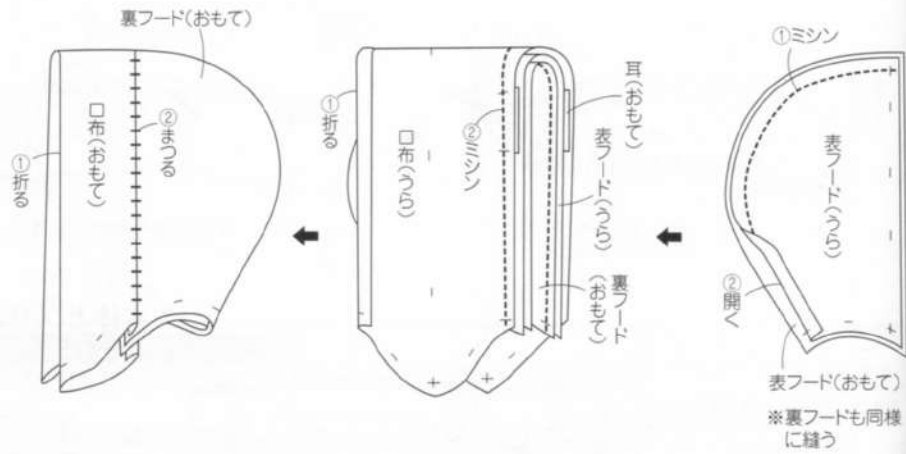

### 10. でき上がり

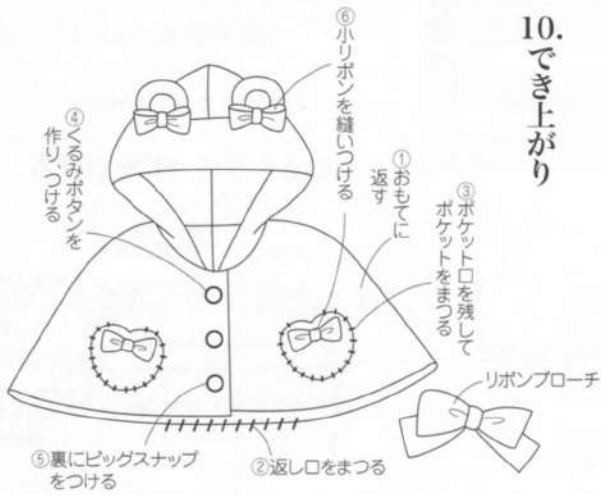

### 8. 肩線を縫う

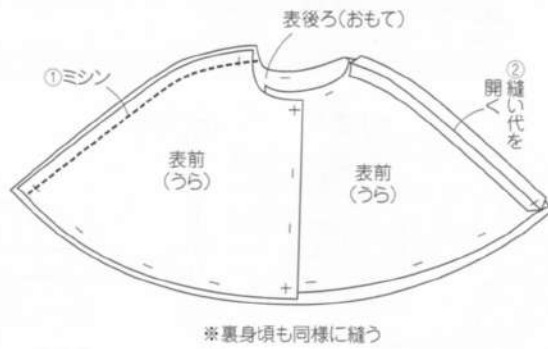

### 9. 表身頃と裏身頃を縫い合わせる

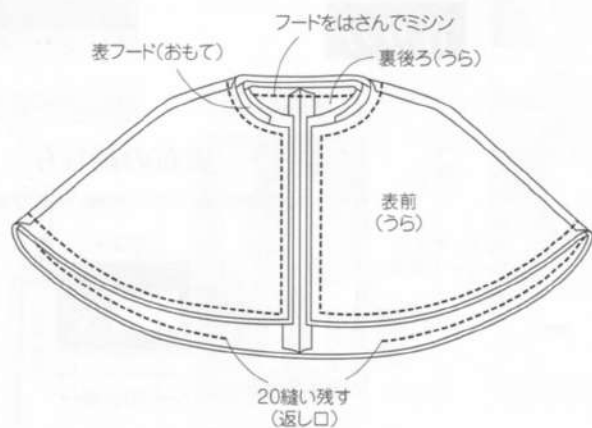

## 表布の裁ち方

すべて1cmの縫い代をつけます。

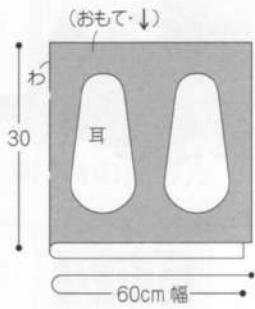

材料 (1点分)		
表布 (フェイクファー・フォックス)	130cm 幅	30cm
クリップ		2個
リボン (SIC-147/SHINDO)	3cm 幅	1m10cm
フェルト	5cm 幅	5cm

## 製図

製図中の (グレーの部分) は実物大の型紙です。リボンA、B、C、Dは実物大の型紙がついていませんので、各自製図をします。

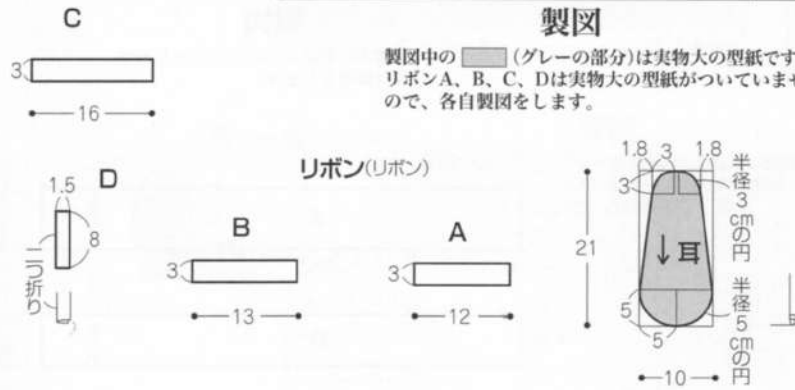

3ページ12  
20ページ34

実物大の型紙 A 面



## 作り方

### 1. 耳を作る

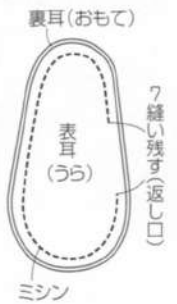

### 2. リボンを作る

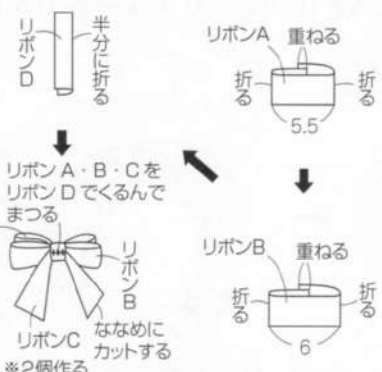

### 3. クリップをつける

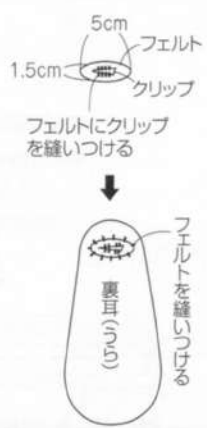

### 4. でき上がり



## 作り方

### 1. しっぽを作る

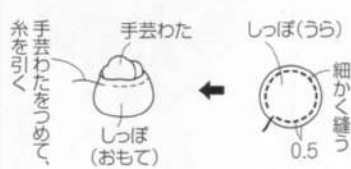

### 2. リボンを作り、しっぽをつける

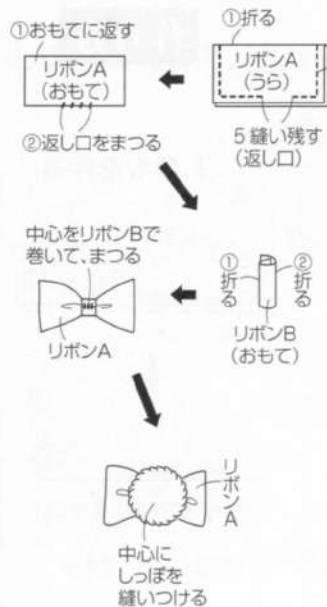

材料	S	M	L
表布 (フランストレッチ)	133cm 幅	1m30cm	1m40cm
別布 (フェイクファー)	20cm 幅	20cm	20cm
裏布	90cm 幅	70cm	80cm
接着芯	90cm 幅	1m90cm	2m
ボタン	直径2.2cm	12個	12個
ブレード (SIC-6100/SHINDO)	1.2cm 幅	3m	3m10cm
手芸わた		適宜	適宜

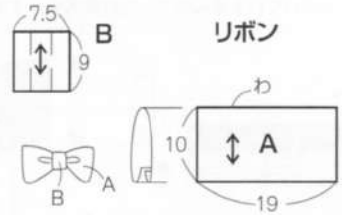

## 製図

製図中の (グレーの部分) は実物大の型紙です。しっぽ、リボンは実物大の型紙がついていませんので、各自製図をします。\*しっぽとリボン以外の製図は38ページ

3ページ7

実物大の型紙 A 面



## 表布の裁ち方

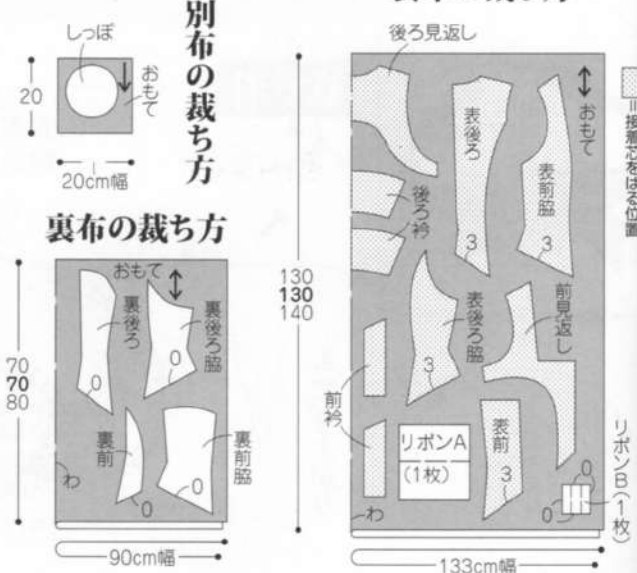

\*リボン・しっぽ以外の作り方は38ページにあります。

## 表布の裁ち方

すべて1cmの縫い代をつけます。

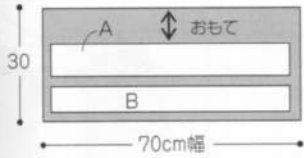

材料		
表布 (和柄ドビー)	70cm 幅	30cm
ブレード (SIC-6109/SHINDO)	1.2cm 幅	30cm
サテンリボン (SIC-121/SHINDO)	2.5cm 幅	1m
カチューシャ		1 個

## 製図

実物大の型紙がついていないので、各自製図をします。

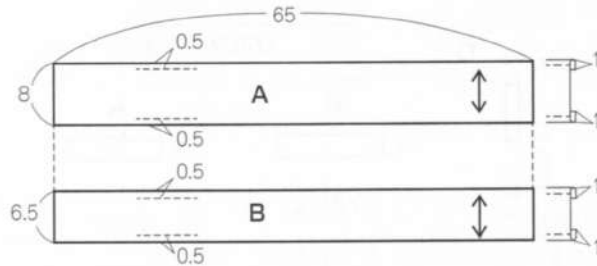

## 24ページ43

実物大の型紙はついていません

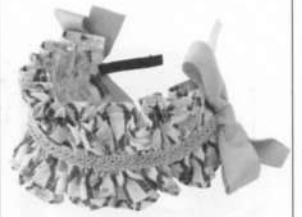

## 作り方

※縫い始める前にすべての布端にジグザグミシンをかける

1. AとBを作り、縫い合わせる

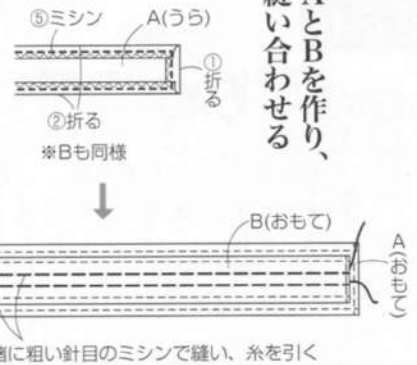

3.でき上がり

2.AとBの間にカチューシャを通す

ブレードを下まで通してまつ

①カチューシャを通す

②カチューシャが抜けないうちに糸を引る

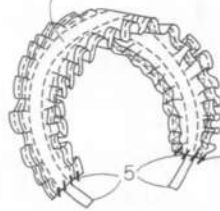

リボンをつける

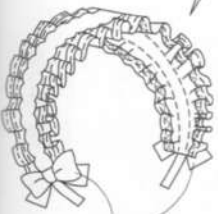

## 21ページ36

実物大の型紙 B 面



## 作り方

1.ひもを作る

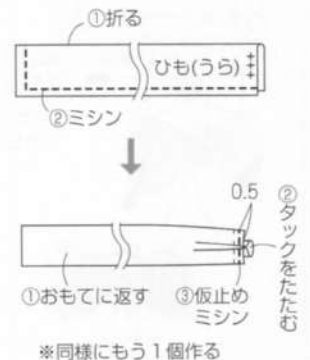

## 製図

製図中の (グレーの部分) は実物大の型紙です。リボン、カチューシャカバーは実物大の型紙がついていないので、各自製図をします。

材料		
表布 (フェイクファー・ヒョウ)	60cm 幅	30cm
裏布 (サテン)	70cm 幅	40cm
パールビーズ	直径 1.2cm	12 個
スプリングホック		1 組

すべて1cmの縫い代をつけま。

## 表布の裁ち方

## 裏布の裁ち方

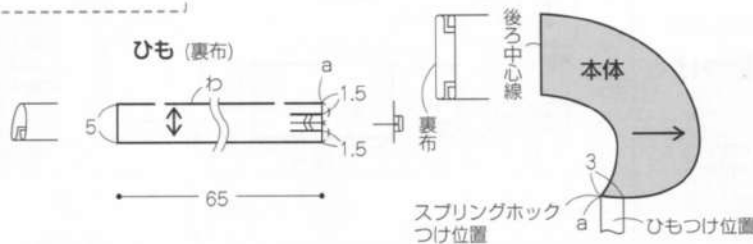
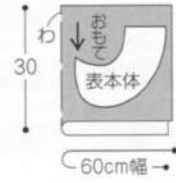
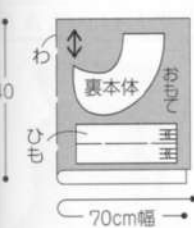

3.表本体と裏本体を縫い合わせる

2.本体を作る

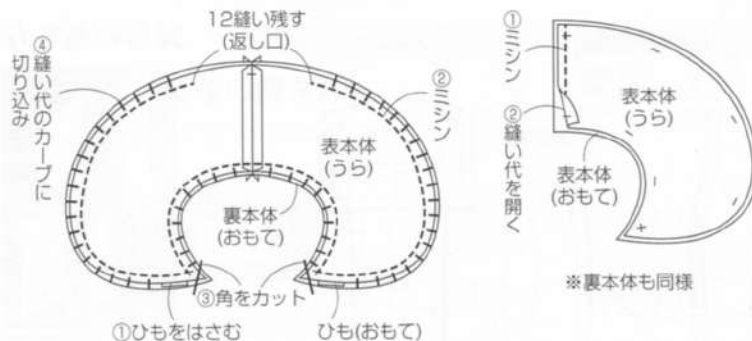

4.でき上がり

裏本体にスプリングホックをつける

